

THOMSON

FR

MODÈLE RCD305UDABBT

**LECTEUR STÉRÉO / CD / MP3 / USB / BLUETOOTH
AVEC RADIO DAB ET FM
- MANUEL D'UTILISATION -**



MODE D'EMPLOI

LISEZ COMPLÈTEMENT CE MANUEL D'UTILISATION AVANT
D'UTILISER CET APPAREIL ET CONSERVEZ CE LIVRET POUR
VOUS Y RÉFÉRER ULTÉRIEUREMENT

Table des matières

Démarrage	1	Contrôle de gamme dynamique (DRC)	6
Avertissements et précautions de sécurité		Utiliser la radio	
Entretien de votre produit	2	Régler l'horloge et la date	
Respect de l'environnement		Utiliser CD/MP3/USB	7
Contenu du coffret	3	Programme de lecture CD/USB	8
Alimentation électrique		Bluetooth (optionnel)	
Pièces / Boutons	4	Entrée Aux	
Utiliser votre radio DAB		Renforcement des basses	
Prérégler une station DAB	5	Spécifications	
Menu		Remarques:	9
Afficher les informations DAB			

Démarrage

- Enlevez l'appareil du carton d'emballage.
- Enlevez tous les matériaux d'emballage du produit.
- Placez les matériaux d'emballage dans le carton puis rangez-le ou jetez-le dans un endroit approprié.

Avertissements et précautions de sécurité

Lisez et comprenez toutes les instructions avant d'utiliser ce produit. Si un dommage est causé par un non-respect des instructions, la garantie ne couvrira pas un tel dommage.

Sécurité

Avertissement

- Ne retirez jamais le boîtier de cet appareil.
- Ne lubrifiez jamais aucun composant de cet appareil.
- Ne placez jamais cet appareil sur un autre équipement électrique.
- Veillez à ce que l'appareil ne soit pas exposé à la lumière directe du soleil, à une flamme nue ni à une source de chaleur.
- Ne regardez jamais directement le faisceau laser à l'intérieur de cet appareil.
- Veillez à toujours pouvoir accéder facilement au câble d'alimentation, à la fiche ou à l'adaptateur pour débrancher l'appareil de l'alimentation.
- Veillez à ce qu'il n'y ait aucun objet à moins de 10 cm tout autour de l'appareil afin de permettre une ventilation suffisante.
- Veillez à ce que les ouvertures de ventilation ne soient jamais obstruées par des objets, par exemple un journal, une nappe, des rideaux, etc.
- Aucune source de flamme nue, par exemple une bougie allumée, ne doit être placée sur l'appareil.
- Veillez au respect de l'environnement lors de la mise au rebut des piles.
- Utilisez l'appareil dans les climats tempérés.



1. Lisez ces instructions.
2. Conservez ces instructions.
3. Prenez en compte tous les avertissements.
4. Respectez toutes les instructions.
5. N'utilisez pas cet appareil à proximité d'un point d'eau.
6. Nettoyez l'appareil exclusivement avec un chiffon sec.
7. N'obstruez aucun des orifices de ventilation du produit. Installez l'appareil en respectant les instructions du fabricant.
8. Ne placez pas l'appareil près d'une source de chaleur, par exemple un radiateur, une grille de distribution d'air chaud, un réchaud/cuisinière et tout autre appareil (y compris les amplificateurs) produisant de la chaleur.

9. Disposez le câble de manière à ce qu'il ne puisse pas être piétiné ou écrasé, notamment au niveau de la fiche, de la prise de courant et du connecteur de branchement sur l'appareil.
10. Utilisez uniquement les pièces de rechange/accessoires spécifiés par le fabricant.
11. Utilisez uniquement un chariot, un socle, un trépied, un support ou une table spécifié par le fabricant ou vendu avec l'appareil. Lorsque vous utilisez un chariot, soyez prudent(e) lorsque vous déplacez le chariot avec l'appareil pour éviter toute blessure due à un basculement.
12. Débranchez l'appareil durant les orages et avant toute période d'inutilisation prolongée.
13. Toute réparation doit être confiée à un réparateur qualifié. Faites systématiquement réviser le produit s'il a été endommagé de quelque manière que ce soit, par exemple si son câble d'alimentation ou sa fiche est endommagé, si un liquide s'est déversé sur l'appareil, si des objets sont tombés dessus, si l'appareil a été exposé à la pluie ou à l'humidité, s'il ne fonctionne plus correctement ou s'il est tombé.
14. L'appareil ne doit pas être exposé à des égouttements ou des éclaboussures.
15. Ne placez aucune source de danger sur l'appareil (par exemple, un objet rempli de liquide ou une bougie allumée).
16. Si la fiche électrique (ou l'adaptateur secteur) ou un connecteur d'appareil sert de système de déconnexion, le système de déconnexion doit rester directement manipulable.
17. Assurez-vous qu'il y a assez d'espace libre autour de l'appareil pour la ventilation.
18. Les piles (ou bloc de piles ou batterie) ne doivent pas être exposées à une chaleur excessive, comme la lumière du soleil, le feu, etc.
19. La plaque signalétique se trouve sous l'appareil.

Entretien de votre produit

1. Débranchez toujours l'appareil avant de le nettoyer et quand vous ne l'utilisez pas.
2. N'écoutez pas la musique à un niveau sonore excessif, car cela pourrait provoquer une perte d'acuité auditive ou endommager l'appareil.
3. N'utilisez pas cet appareil dans un environnement humide ou mouillé.
4. Débranchez toujours l'appareil de la prise secteur avant de le nettoyer. Nettoyez le produit avec un chiffon doux, humide et sans ouate. N'utilisez pas de produit nettoyant agressif ou abrasif.

Respect de l'environnement



Votre produit est conçu et fabriqué avec des matériaux et composants de haute qualité qui peuvent être recyclés et réutilisés.



Votre appareil contient des piles dont la directive européenne 2006/66/CE prescrit qu'elles ne doivent pas être jetées avec les ordures ménagères classiques.

Veillez vous informer sur les réglementations locales concernant la collecte séparée des piles car une mise au rebut correcte permet d'empêcher les conséquences négatives sur l'environnement et sur la santé humaine.



Lorsque le symbole d'une poubelle barrée sur roues se trouve sur un produit, cela signifie que le produit est couvert par la Directive Européenne 2002/96/CE. Veuillez vous informer du système local de collecte séparée pour les produits électriques et électroniques. Veuillez agir selon les règles locales et ne jetez pas vos anciens produits avec les ordures ménagères. En assurant l'élimination de ce produit, vous aidez également à prévenir les conséquences potentiellement négatives pour l'environnement et la santé humaine.

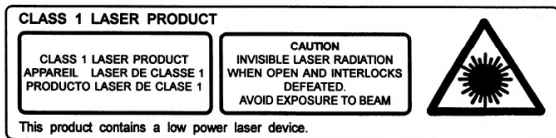

«Le symbole de l'éclair à pointe de flèche inscrit au sein d'un triangle équilatéral constitue une mise en garde destinée à alerter l'utilisateur quant à la présence de tensions électriques secteur à l'intérieur du produit, qui peuvent engendrer un risque d'électrocution.»

Contenu du coffret

Vérifiez et identifiez le contenu de l'emballage :

- Unité principale
- Cordon d'alimentation
- Manuel d'utilisation

Alimentation électrique

ATTENTION

- Risque de détérioration du produit ! Vérifiez que la tension du secteur correspond à la tension indiquée sur la plaque signalétique de l'appareil.
- Risque de choc électrique ! Pour débrancher le câble CA, tirez toujours sur la fiche de l'adaptateur. Ne tirez jamais sur le câble.
- Avant de brancher le câble d'alimentation CA, vérifiez que tous les autres branchements ont été effectués.

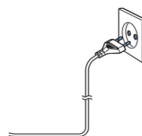

Positionnez l'appareil à l'endroit désiré et déroulez le câble d'alimentation. Branchez le câble dans la prise d'alimentation et mettez l'appareil en marche.

Source d'alimentation

Cet appareil est conçu pour fonctionner avec une alimentation secteur domestique classique CA 100~240 V 50/60 Hz. N'essayez pas de l'utiliser avec d'autres alimentations électriques. Cela pourrait endommager l'appareil et annuler votre garantie.

Mode de veille automatique

Lorsque aucune musique n'est en lecture à partir d'un appareil connecté, le produit passe automatiquement en mode de veille si:

- Aucun bouton n'est pressé pendant 30 minutes,
- Aucune lecture audio n'est activée à partir d'un appareil connecté pendant 30 minutes.

Alimentation par piles

- Assurez-vous que les piles sont correctement insérées pour éviter tout dommage sur l'appareil. Enlevez toujours les piles de l'appareil si celui-ci ne sera pas utilisé durant une longue période, car cela pourrait causer une fuite des piles et par conséquent, des dommages sur l'appareil.
- Les piles utilisées doivent impérativement être de même type. N'utilisez jamais différents types de piles ensemble.
- Ne jetez pas les piles dans un feu, et ne les exposez pas au soleil ou à une source de chaleur.
- Si le liquide contenu dans les piles entre en contact avec les yeux ou la peau, lavez la zone immédiatement et soigneusement à l'eau fraîche et consultez un médecin.



Veillez tenir compte des informations suivantes :

Spécifications de l'adaptateur : CA 100-240 V, 50/60Hz

Pièces / Boutons

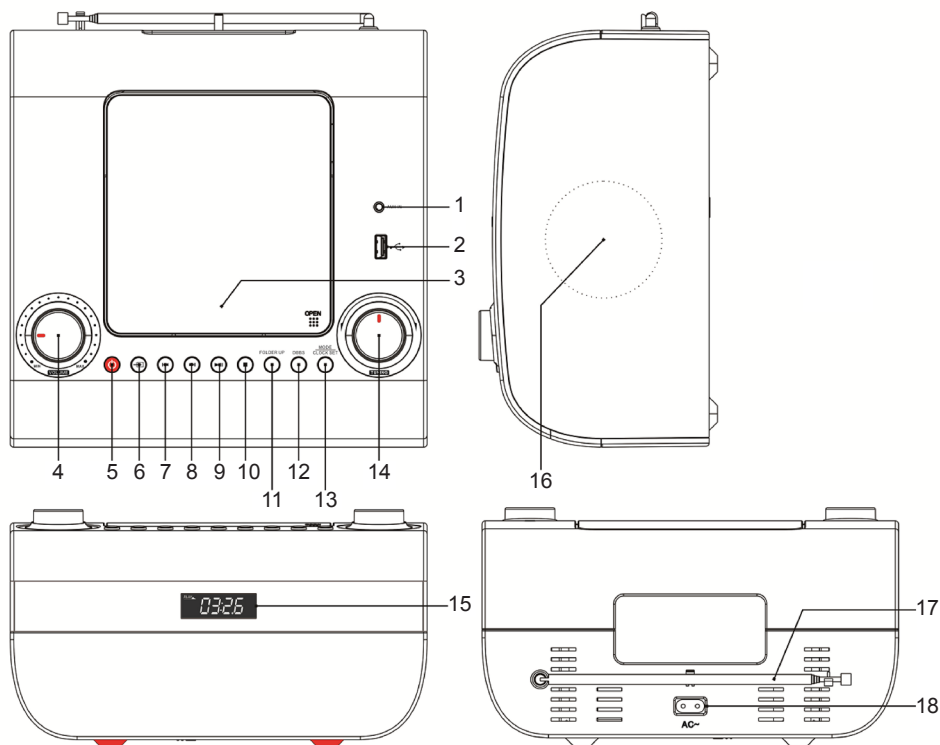

1. Entrée Aux
2. Port USB
3. Couvercle du plateau CD
4. Bouton du volume
5. Bouton marche/arrêt
6. Fonction CD/USB/Radio FM/DAB/AUX/Bluetooth
7. Bouton BAISSER/PRÉCÉDENT (CD/USB/DAB)
8. Bouton MONTER/SUIVANT (CD/USB/DAB)
9. Bouton LECTURE/PAUSE /Recherche FM/ Couplage Bluetooth/ DAB
10. Bouton STOP/MENU
11. Bouton INFO/ DOSSIER SUP
12. Bouton Renforcement des Basses
13. Bouton MODE/ RÉGLER L'HORLOGE
14. Bouton de Syntonisation/Sélection
15. Écran
16. Haut-parleur
17. Antenne
18. Prise d'alimentation

Utiliser votre radio DAB

1. Appuyez sur le bouton marche/arrêt pour allumer l'appareil.
2. Appuyez sur pour sélectionner DAB/FM.
3. Déployez entièrement l'antenne à l'arrière de l'appareil pour maximiser la réception.
4. Avant la première utilisation, la liste de stations de radio est vide. L'appareil recherche automatiquement les stations de radio DAB. L'écran LCD affiche l'avancement de la recherche et le nombre de stations trouvées. Cela prend 2 à 3 minutes. Après la recherche, les stations sont listées.

Si le signal DAB ou la station désirée n'est pas trouvé, cela peut être dû à la faiblesse du signal. Modifiez la position de l'antenne ou déplacez la radio et recommencez la recherche.

5. La fonction RECHERCHE AUTOMATIQUE s'effectuera automatiquement pendant 3 minutes pour rechercher les stations de radio. L'écran affiche les fréquences et numéros des stations. Une fois la recherche terminée, l'appareil mémorise jusqu'à 20 stations de radio.
6. Tournez le bouton de Syntonisation/Sélection (14) vers la gauche et la droite pour sélectionner la station de votre choix.
Appuyez sur le bouton de Syntonisation/Sélection (14) pour confirmer le choix de la station.

Prérégler une station DAB

Votre appareil peut mémoriser des stations de radio DAB comme stations favorites.

1. Dans le mode DAB, appuyez sur ►|| pour rechercher les stations.
2. Appuyez longuement sur le bouton MODE (fonction de préréglage) pour choisir la station.
3. Appuyez sur le bouton de Syntonisation/Sélection (14) pour confirmer le préréglage de la station.
Remarque : Si une station DAB est déjà préréglée et affectée à un numéro de mémoire, elle est remplacée par la nouvelle station préréglée.
4. La radio peut prérégler jusqu'à 20 stations DAB.
Si aucune station DAB n'a été préréglée, la radio retourne à la station de radio précédemment sélectionnée.

Menu

Appuyez sur le bouton Menu (10) pendant 3 s pour afficher le menu :

- A. Full scan (Recherche complète), B. Manual tune (Syntonisation manuelle), C. Prune (Élaguer), D. System (Système) : Language (Langue), Factory reset (Restauration d'usine). Tournez le bouton de Syntonisation/Sélection (14) vers la gauche ou la droite pour sélectionner les fonctions du menu.
- B. Appuyez sur le bouton de Syntonisation/Sélection (14) pour entrer dans la fonction.
 - Recherche complète : L'appareil recherche automatiquement toutes les stations de radio DAB. Allez dans MODE, appuyez sur le bouton de Syntonisation/Sélection (14) pour confirmer le choix de la station.
 - Syntonisation manuelle : Appuyez pour effectuer la recherche, puis vous pouvez régler manuellement la fréquence.
 - Élaguer : Élaguer les stations DAB, cette fonction vous permet de supprimer les stations sans réception de la liste des stations DAB. Appuyez sur le bouton MENU, puis utilisez le bouton de Syntonisation/Sélection pour choisir la fonction Élaguer. Sélectionnez la station à supprimer. L'écran affiche « Yes » (Oui) ou « No » (Non). Appuyez sur le bouton de Syntonisation/Sélection pour confirmer la suppression de la station. La station inactive ou sans réception sera supprimée de la liste et remplacée par une nouvelle station.
 - Système
Choisissez les fonctions suivantes avec le bouton de Syntonisation/Sélection et appuyez dessus pour confirmer.
 - Langue : English, Deutsch, Italiano et Français.
 - Restauration d'usine : Tous les réglages sont supprimés.
- Appuyez à nouveau sur le bouton MENU pour quitter.

Afficher les informations DAB

Pendant l'écoute d'une station DAB, vous pouvez modifier les informations qui s'affichent sur l'écran. Plusieurs types d'informations sont envoyés par les diffuseurs.

- Radiotexte (DLS)
Il s'agit d'informations textuelles défilantes fournies par le diffuseur. Les informations peuvent être le nom d'un artiste ou le titre d'un morceau, le nom d'un DJ, les coordonnées de la station de radio, etc.
- Nom multiplexe : Affiche la zone de diffusion et les stations radio sur cette fréquence, par exemple : BBC National DAB, Station 1.
- Canal et Fréquence : par exemple : 13F 225.648 MHz
- Erreur de signal : Si le signal est faible ou s'il y a une erreur de signal, essayez de régler l'antenne et de repositionner l'appareil pour améliorer la réception.

Contrôle de gamme dynamique (DRC)

Dans le mode DAB :

Vous pouvez utiliser ce signal de contrôle de gamme dynamique pour étendre ou compresser la gamme dynamique du signal audio (la différence entre les sons les plus forts et les plus faibles).

Le son conviendra mieux à vos conditions d'écoute et à vos exigences d'écoute personnelles, par exemple dans un environnement bruyant les sons faibles sont noyés, régler la compression au maximum permet de renforcer les sons faibles tout en maintenant les sons les plus forts à leur niveau d'origine.

Il y a 3 niveaux de compression :

- DRC OFF (Désactivé) : Pas de compression. C'est le réglage par défaut.
 - DRC low (Bas) : Compression moyenne.
 - DRC High (Haut) : Compression maximale.
1. Maintenez le bouton MENU appuyé pour entrer dans le DRC.
 2. Appuyez sur le bouton de Syntonisation/Sélection pour confirmer la fonction. Le réglage actuel du DRC comporte un « * » à côté de lui.
 3. Tournez le bouton de Syntonisation/Sélection (14) pour naviguer dans les options et appuyez dessus pour confirmer.
 4. Appuyez à nouveau sur le bouton MENU pour quitter le menu.

Utiliser la radio

A) Recherche automatique

1. Appuyez sur le bouton marche/arrêt  (5) pour allumer l'appareil.
2. Positionnez le bouton Fonction (6) sur la position « FM TUNER ».
3. Appuyez sur le bouton LECTURE/PAUSE (9) pendant 2 s pour démarrer la RECHERCHE AUTOMATIQUE et rechercher automatiquement les stations de radio pendant 3 minutes. L'écran affiche les fréquences et numéros des stations. Une fois la recherche terminée, l'appareil mémorise jusqu'à 20 stations de radio.
4. Appuyez sur le bouton MODE/RÉGLER L'HORLOGE pour sélectionner les stations pré-réglées et écouter la station désirée.

B) Syntonisation/Sélection

1. Positionnez le bouton Fonction (6) sur la position « FM TUNER ».
2. Tournez le bouton de Syntonisation (14) pour régler automatiquement la fréquence de la station de radio suivante.
3. Réglez le volume désiré avec le bouton du Volume (4).
4. Appuyez sur le bouton marche/arrêt  (5) pour éteindre la radio.

C) Mémoriser les stations avec les numéros de mémoire P01 à P20

1. Positionnez le bouton Fonction (6) sur la position « FM TUNER ».
2. Appuyez longuement sur le bouton MODE/RÉGLER L'HORLOGE (13).
3. Tournez le bouton vers la gauche et la droite pour régler la station désirée. Le numéro de position actuel clignote sur l'écran, par exemple « P01, P02... P20 ».
4. Appuyez sur le bouton de Syntonisation/Sélection (14) pour mémoriser le numéro de station.
5. Appuyez sur le bouton MODE/RÉGLER L'HORLOGE pour sélectionner les stations pré-réglées et écouter la station désirée.

Antenne

Déployez l'antenne pour optimiser la réception. Il peut être nécessaire de tourner l'appareil ou de le changer d'emplacement pour améliorer la réception.

Régler l'horloge et la date

1. Appuyez sur le bouton marche/arrêt  (5) pour mettre l'appareil en veille.
2. Maintenez le bouton MODE/RÉGLER L'HORLOGE (13) appuyé 2 s : l'affichage clignote. Tournez le

bouton de Syntonisation vers la gauche et la droite pour sélectionner le format d'affichage de l'heure (12 h ou 24 h). Appuyez sur le bouton MODE/RÉGLER L'HORLOGE pour confirmer le réglage.

3. Tournez le bouton de Syntonisation vers la gauche et la droite pour régler les heures. L'affichage clignote. Appuyez sur le bouton MODE/RÉGLER L'HORLOGE pour confirmer le réglage.
4. Tournez le bouton de Syntonisation vers la gauche et la droite pour régler les minutes. L'affichage clignote. Appuyez sur le bouton MODE/RÉGLER L'HORLOGE pour confirmer le réglage.
5. L'appareil passe au réglage de la date.
Tournez le bouton de Syntonisation vers la gauche et la droite pour régler l'année. Appuyez sur le bouton MODE/RÉGLER L'HORLOGE pour confirmer le réglage.
Tournez le bouton de Syntonisation vers la gauche et la droite pour régler le mois. Appuyez sur le bouton MODE/RÉGLER L'HORLOGE pour confirmer le réglage.
Tournez le bouton de Syntonisation vers la gauche et la droite pour régler le jour. Appuyez sur le bouton MODE/RÉGLER L'HORLOGE pour confirmer le réglage.

Utiliser CD/MP3/USB

1. Appuyez sur le bouton marche/arrêt  (5) pour allumer l'appareil.
2. Positionnez le bouton Fonction (6) sur la position « CD » ou « USB ».
3. Insérez un disque compact ou une clé USB, « CD » ou « USB » s'affiche.

Bouton LECTURE/PAUSE (9)

- Quand la lecture audio est arrêtée, appuyez sur ce bouton pour lire la musique.
- Pendant la lecture audio, appuyez sur ce bouton pour la mettre en pause.
- Quand la lecture audio est en pause, appuyez sur ce bouton pour la reprendre.

Bouton STOP (10)

- Pendant la lecture audio, appuyez sur ce bouton pour la stopper.
- Pendant la programmation des pistes, appuyez sur ce bouton pour quitter le mode.

Bouton MONTER/SUIVANT (8)

- Quand la lecture audio est arrêtée, appuyez sur ce bouton pour sélectionner la piste désirée (et aller à la première piste si la piste actuelle est la dernière piste).
- Pendant la lecture audio, appuyez sur ce bouton pour sélectionner la piste suivante (et aller à la première piste si la piste actuelle est la dernière piste).
- Maintenez ce bouton appuyé 2 s pour faire une avance rapide.
- Pendant la lecture des pistes d'un programme, appuyez sur ce bouton pour sélectionner la piste suivante du programme (et aller à la première piste si la piste actuelle est la dernière piste).

Bouton BAISSER/PRÉCÉDENT (7)

- Quand la lecture audio est arrêtée, appuyez sur ce bouton pour sélectionner la piste désirée (et aller à la dernière piste si la piste actuelle est la première piste).
- Pendant la lecture audio, appuyez sur ce bouton pour sélectionner la piste précédente (et aller à la dernière piste si la piste actuelle est la première piste).
- Maintenez ce bouton appuyé 2 s pour faire un retour rapide.
- Pendant la lecture de pistes programmées, appuyez sur ce bouton pour sélectionner la piste précédente du programme (et aller à la dernière piste si la piste actuelle est la première piste).

DOSSIER SUP pour CD/MP3/USB

- Dans les modes CD/MP3/USB, appuyez sur le bouton DOSSIER SUP (11).
- Appuyez à nouveau sur le bouton DOSSIER SUP jusqu'à atteindre le dossier désiré, puis appuyez sur le bouton Lecture  pour démarrer la lecture.

Mode de lecture (REPEAT 1 (Répéter 1), REPEAT ALL (Répéter Tout), RANDOM (Aléatoire))

- Dans les modes CD/MP3/USB, 3 modes sont disponibles : « Repeat 1 » (Répéter 1), « Repeat All » (Répéter tout) et « Random play » (Lecture aléatoire).
- Dans le mode Répéter, l'appareil répète la lecture de la piste du CD actuelle.
- Dans le mode Répéter tout, l'appareil répète la lecture de toutes les pistes du CD. Quand il atteint

la fin de la dernière piste, il retourne à la première piste.

- Dans le mode Aléatoire, l'appareil lit les pistes dans un ordre aléatoire.

Programme de lecture CD/USB

Vous ne pouvez paramétrer des programmes que dans le mode STOP. Appuyez sur le bouton STOP ■ (10), puis effectuez la procédure suivante :

1. Appuyez sur le bouton MODE/RÉGLER L'HORLOGE (13) pour entrer dans le mode mémoire.
2. Appuyez sur les boutons BAISSER/PRÉCÉDENT ◀◀ / MONTER/SUIVANT ▶▶ (7, 8) pour choisir le numéro de piste désiré.
3. Appuyez à nouveau sur le bouton MODE/RÉGLER L'HORLOGE pour confirmer. L'appareil mémorise le numéro de piste et il passe à la piste suivante que vous voulez programmer.
4. L'appareil permet de paramétrer des programmes comportant jusqu'à 20 pistes pour les CD et 99 fichiers pour l'USB. Une fois ces limites atteintes, aucune autre entrée n'est possible.
5. Si vous appuyez sur le bouton STOP ■ (10) pendant le paramétrage d'un programme, l'appareil efface le contenu du programme et retourne dans le mode STOP.
6. Si vous appuyez sur le bouton LECTURE/PAUSE ▶▶ (9) pendant le paramétrage d'un programme, « Memory » s'affiche et l'appareil démarre la lecture des pistes programmées.
7. Si vous appuyez sur le bouton BAISSER/PRÉCÉDENT ◀◀ ou MONTER/SUIVANT ▶▶ pendant la lecture des pistes programmées, l'appareil saute à la piste précédente ou suivante.
8. Si vous appuyez sur le bouton STOP ■ pendant la lecture d'un programme, l'appareil arrête la lecture, mais le programme est conservé.
Appuyez deux fois sur le bouton STOP ■ pour supprimer le contenu du programme et retourner dans le mode STOP.

Remarque : L'appareil ne peut lire que les disques USB au format FAT32 de moins de 32 Go.

Bluetooth (optionnel)

Couplage Bluetooth

1. Appuyez plusieurs fois sur le bouton Fonction  jusqu'à atteindre « BT ».
2. Sélectionnez **RCD305UDABBT** dans la liste de votre appareil (téléphone, tablette, ordinateur...).
3. Pour coupler un nouvel appareil : Appuyez sur le bouton COUPLAGE BLUETOOTH pour redémarrer la procédure de couplage.

Entrée Aux

Branchez la fiche 3,5 mm d'un câble audio (fourni) dans l'entrée AUX (1) sur le dessus de l'appareil et branchez son autre fiche dans la sortie de ligne ou la prise casque d'une source audio externe pour pouvoir l'écouter via les haut-parleurs de l'appareil. Pendant l'utilisation de la fonction AUX, le lecteur CD est désactivé.

Renforcement des basses

Appuyez une fois sur le bouton de renforcement des basses (12) pour le mettre dans la position marche (« DBBS » s'affiche) pour profiter de basses plus puissantes.

Spécifications

Alimentation : **CA 100-240 V, 50/60 Hz**

Puissance absorbée : 13 W

Puissance de sortie : : 2 x 1,5 W

Plage de fréquences radio : FM 88,8–108 MHz

Remarques:

- Ne pas éliminer les appareils électriques et électroniques dans les déchets ménagers.
 - Les apporter à un point de collecte.
 - Certaines pièces contenues dans ces appareils peuvent être dangereuses pour la santé et pour l'environnement.
- Afin d'économiser l'énergie, lorsque l'appareil n'émet aucune sortie sonore pendant un certain temps, il se mettra automatiquement en mode de veille. Il peut alors être remis en marche en utilisant à nouveau le bouton d'alimentation
- S'il y a un appel entrant quand le « RCD305UDABBT » est connecté à votre téléphone portable pour la lecture audio, la lecture audio est immédiatement mise en pause quand vous répondez à l'appel et elle reprend une fois l'appel terminé. (Sur certains téléphones portables, elle peut rester en pause après la fin de l'appel.)
- Le mot Bluetooth®, la marque et le logo sont des marques déposées appartenant à Bluetooth SIG, Inc. et toute utilisation de ces marques par Bigben Interactive est sous licence. Les autres marques et noms commerciaux appartiennent à leurs propriétaires respectifs.
- Par la présente, Bigben interactive SA déclare que l'appareil RCD305UDABBT est conforme aux exigences essentielles de la directive 1995/5/CE du Parlement européen et du Conseil du 9 mars 1999 portant sur les équipements radio et les terminaux de télécommunication et la reconnaissance mutuelle de leur conformité.
- La marque NFC™ est une marque déposée de NFC Forum, Inc. aux États-Unis et dans d'autres pays.
- THOMSON est une marque déposée de TECHNICOLOR SA ou de ses filiales utilisée sous licence par Bigben Interactive.
- Vous pouvez trouver les informations sur la plaque située à l'arrière de l'unité.

Par la présente Bigben Interactive déclare que l'équipement radioélectrique du type RCD305UDABBT est conforme à la directive 2014/53/UE. Le texte complet de la déclaration UE de conformité est disponible à l'adresse internet suivante: www.bigben.fr/support

Pour télécharger la déclaration complète, allez sur notre site Web :

EN : <https://www.bigben-interactive.co.uk/support/>

FR : <https://www.bigben.fr/support/>

DE : <https://www.bigben-interactive.de/support/>

ES : <https://www.bigbeninteractive.es/asistencia-tecnica/>

IT : <https://www.bigbeninteractive.it/supporto-tecnico/>

AUTRES LANGUES : <https://www.bigbeninteractive.com/support/>

Fabriqué par BIGBEN INTERACTIVE SA

396, Rue de la Voyette

CR2 - FRETIN

CS 90414

59814 LESQUIN Cedex - France

www.bigben.eu

Fabriqué en Chine



bigben

Fabricant : Bigben Interactive FRANCE

396, Rue de la Voyette, C.R.T. 2 Fretin,
CS 90414 - 59814 LESQUIN Cedex, France

Bigben Interactive DEUTSCHLAND GmbH

Walter Gropius Str. 28, 50126 Bergheim, Deutschland

Bigben Interactive BELGIUM, s.a./n.v.

Waterloo Office Park, Bât. H, Drève Richelle 161 bte 15
1410 Waterloo, Belgium

Bigben Interactive NEDERLAND b.v.

Franciscusweg 249-3B, 1216 SG Hilversum, Nederland

Bigben Interactive SPAIN S.L.

C/ Musgo 5, 2ª planta, 28023 Madrid, Spain

Bigben Interactive ITALIA s.r.l

Corso Sempione 221, 20025 Legnano - MI, Italia

FABRIQUÉ EN CHINE / MADE IN CHINA

HOTLINE

FRANCE, du lundi au vendredi (sauf jours fériés) :
9h00-19h00 ou support.thomson@bigben.fr

▶ N°Cristal 09 69 32 59 62

APPEL NON SURTAXE

DEUTSCHLAND, Montag bis Sonntag von 8:00 bis 24:00 Uhr
09001-84 30 44* (0,49€/Min. aus dem deutschen Festnetz, Anrufe aus allen
Mobilfunknetzen nicht möglich) oder support@bigben-interactive.de
*Minderjährige müssen vorher einen Erziehungsberechtigten um Erlaubnis fragen.

BELGIQUE / NEDERLAND, customerservice@bigben-interactive.be
klantenservice@bigben-interactive.nl

ESPAÑA, sat@bigbeninteractive.es

ITALIA, support@bigbeninteractive.it

www.bigben.eu

THOMSON

EN

MODEL RCD305UDABBT

**STEREO/CD/MP3/USB/BLUETOOTH PLAYER WITH
DAB & FM RADIO
- INSTRUCTION MANUAL -**



OPERATING INSTRUCTIONS

PLEASE READ THIS USER MANUAL CAREFULLY BEFORE
OPERATING THIS UNIT AND RETAIN FOR
FUTURE REFERENCE

Contents

Getting Started	1	Dynamic Range Control (DRC)	6
Safety and Notice		Operating The Radio	
Care For Your Product	2	Setting The Clock & Date	
Care Of The Environment		Operating the CD/MP3, USB Player	7
What's In The Box	3	Programming CD & USB Play	
Power		Bluetooth (Optional)	8
Parts / Buttons	4	Aux-In	
Using Your DAB Radio		Bass Boost	
Storing A DAB Station Preset	5	Specifications	
Menu		Remarks:	9
DAB Display Information (Info)			

Getting Started

- Remove the appliance from the box.
- Remove any packaging from the product.
- Place the packaging inside the box and either or dispose of safely.

Safety and Notice

Read and understand all instructions before you use this product. If damage is caused by failure to follow the instructions, the warranty does not apply.

Safety

Warning

- Never remove the casing of this apparatus.
- Never lubricate any part of this apparatus.
- Never place this apparatus on other electrical equipment.
- Keep this apparatus away from direct sunlight, naked flames or heat.
- Never look into the laser beam inside this apparatus.
- Ensure that you always have easy access to the power cord, plug or adaptor to disconnect this apparatus from the power.
- Minimum distances 10 cm around the apparatus for sufficient ventilations.
- The ventilation should not be impeded by covering the ventilation openings with items, such as newspapers, table-cloths, curtains, etc.
- No naked flame sources such as lighted candles should be placed on the apparatus.
- Attention should be drawn to environmental aspects of battery disposal.
- The use of apparatus in moderate climates.



1. Read these instructions.
2. Keep these instructions.
3. Heed all warnings.
4. Follow all instructions.
5. Do not use this apparatus near water.
6. Clean only with dry cloth.
7. Do not block any ventilation openings. Install in accordance with the manufacturer's instructions.
8. Do not install near any heat sources such as radiators, heat registers, stoves, or other apparatus (including amplifiers) that produce heat.
9. Protect the power cord from being walked on or pinched, particularly at plugs, convenience receptacles, and the Point where they exit from the apparatus.
10. Only use attachments/accessories specified by the manufacturer.

11. Use only with the cart, stand, tripod, bracket, or table specified by the manufacturer or sold with the apparatus. When a cart is used, use caution when moving the cart/apparatus combination to avoid injury from tip-over.
12. Unplug this apparatus during lightning storms or when unused for long periods of time.
13. Refer all servicing to qualified service personnel. Servicing is required when the apparatus has been damaged in anyway, such as power-supply cord or plug is damaged, liquid has been spilled or objects have fallen into the apparatus, apparatus has been exposed to rain or moisture, does not operate normally, or has been dropped.
14. Apparatus shall not be exposed to dripping or splashing.
15. Do not place any sources of danger on the apparatus (e.g. liquid filled objects, lighted candles).
16. Where the MAINS plug (or AC/DC adaptor) or an appliance coupler is used as the disconnect device, the disconnect device shall remain readily operable.
17. Make sure there is enough free space around the product for ventilation.
18. Batteries (battery pack or batteries installed) shall not be exposed to excessive heat such as sunshine, fire or the like.
19. The rating label is placed on the bottom side of apparatus.

Care For Your Product

1. Always unplug the appliance when not in use and before cleaning.
2. Do not play music at excessive volume levels as damage to hearing and or the equipment may occur.
3. Do not use this unit in wet or damp conditions.
4. Always disconnect the unit from the mains power supply before cleaning. Clean the appliance with a soft, damp, lint free cloth. Do not use abrasives or harsh cleaners.

Care Of The Environment



Your product is designed and manufactured with high quality materials and components, which can be recycled and reused.



Your product contains batteries covered by the European Directive 2006/66/EC, which cannot be disposed with normal household waste. Please inform yourself about the local rules on separate collection of batteries because correct disposal helps to prevent negative consequences for the environmental and human health.



When this crossed-out wheeled bin symbol is attached to a product it means that the product is covered by the European Directive 2002/96/EC. Please inform yourself about the local separate collection system for electrical and electronic products. Please act according to your local rules and do not dispose of your old products with your normal household waste. Correct disposal of your old product helps to prevent potential negative consequences for the environment and human health.

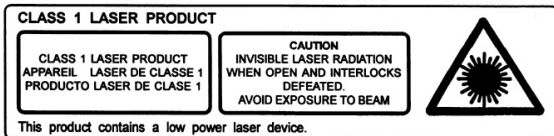

The lightning symbol inside an equilateral triangle warns the user of the presence inside the product of uninsulated hazardous electric voltages powerful enough to represent an electrocution risk.

What's In The Box

Check and identify the contents of your package:

- Main unit
- AC cord
- User manual

Power

CAUTION



- Risk of product damage! Make sure that the power voltage corresponds to the voltage printed on the back label.
- Risk of electric shock! When you unplug the AC power cord always pull the plug from the socket. Never pull the cord.
- Before connecting the AC power cord, ensure you have completed all other connections.

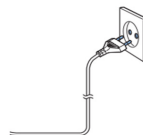

Place the unit in the desired position and unravel the mains cable. Insert the cable into the supply socket and switch on if applicable.

Power Source

This unit is designed to operate on a normal AC 100~ 240V, 50/60Hz household power supply. Do not attempt to operate the system using other power sources. This may result in damage to the unit and void your warranty.

Auto standby

When no music play from a connected device, the product automatically switches to standby if:

- No button is pressed for 30 minutes,
- No audio from a connected device for 30 minutes.

Battery power

- Be sure that the batteries are inserted correctly to avoid damage to the appliance. Always remove the batteries when appliance will not be used for a long period of time, as this will cause leakage to the batteries and subsequently damage to your set.
- Use batteries of the same type. Never use different types of batteries together.
- Do not throw the battery into the fire, or exposed to sunshine or the like.
- If the liquid contained in the batteries comes in contact with eyes or skin, wash the area immediately and carefully with clear water and consult a doctor.



Note the following information:

Adaptor specifications: AC 100~ 240V, 50/60Hz

Parts / Buttons

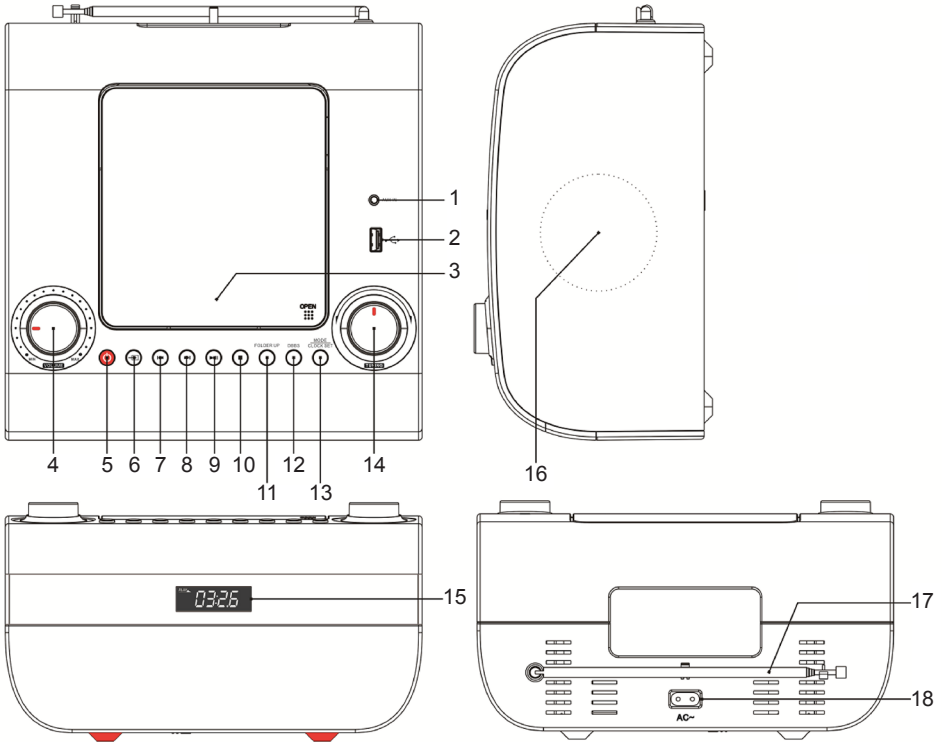

- | | |
|--|---|
| <ul style="list-style-type: none"> 1. Aux-in jack 2. USB port 3. CD door 4. VOLUME control 5. Power ON/OFF button 6. CD/USB/FM RADIO/DAB/AUX/BT Function 7. SKIP DOWN/BACK button (CD/USB/DAB) 8. SKIP UP/NEXT button (CD/ USB/DAB) 9. PLAY/PAUSE button/FM scan/BT Pair /DAB 10. STOP button/MENU | <ul style="list-style-type: none"> 11. INFO/FOLDER UP button 12. Bass Boost button 13. MODE/CLOCK SET button 14. Tuning control knob/Select 15. Display 16. Speaker 17. Antenna 18. AC socket |
|--|---|

Using Your DAB Radio

1. Press Power button to turn on.
 2. Press function to DAB/FM.
 3. Fully extend the antenna on the back of unit for maximum signal reception.
 4. Prior to first use, the station list is empty. The unit will automatically scan for DAB radio stations. The LCD screen will show the scanning progress and the number of stations found. This takes 2-3 minutes. After scan, stations will be listed.
- If DAB signal or desired station is not found, reception signal may be poor. Adjust the antenna position or relocate your radio & re-start scan.

5. AUTO SCAN function will run automatically for 3 minutes to search for radio stations. The screen displays the frequencies and station numbers. Once completed, the unit will store a maximum of 20 preset stations.
6. Turn Tuning/Select (14) left & right to select the station of your choice.
Press Tuning/Select (14) to confirm station choice.

Storing A DAB Station Preset

Your unit can store DAB radio stations for your favourite stations.

1. In DAB mode, press ► to scan the stations.
2. Long press MODE (Pre-set function) to choose the station.
3. Press Tuning/Select (14) to confirm the stored station.
Note: If a DAB station is already stored under a preset, it will be over-written when a new station is stored.
4. The radio will store up to 20 DAB stations.
If no DAB stations have been stored, the radio will revert to the previously selected radio station.

Menu

Long press Menu (10) for 3 seconds to enter menu:

- A. Full scan, B. Manual tune, C. Prune, D. System: Language, factory reset by turning Tuning/Select (14) left or right to select menu functions.
- B. Press Tuning/Select (14) to enter the function.
 - Full scan: The unit will automatically scan for all DAB radio stations. Go to MODE, Press Tuning/Select (14) to confirm your station choice.
 - Manual Tune: Press to scan, then user can manually tune the frequency.
 - Prune: To trim DAB stations, you can remove any stations without reception on the DAB station list. Press the Menu, use Tuning/Select to choose the Prune function. Select to delete station. The display will show Yes or No. Press Tuning/Select to confirm the station's deletion. The inactive or unreceived station will be removed from the list and replaced by a new station.
 - System
 - Choose the below functions by using Tuning/Select and press Select to confirm.
 - Language: English, Deutsch, Italiano & Français
 - Factory reset: All presets will be erased.
- Press MENU again to exit the function.

DAB Display Information (Info)

When listening to a DAB station, you can change the information that appears on the display. There are several different types of information sent by the broadcaster.

- Dynamic Label Segment (DLS)
This is scrolling text information supplied by the broadcaster. Information may be the name of an artist or music title, DJ's name, contact details for the radio station, etc.
- Multiplex Name: Displays the broadcasting area and collection of radio stations on this frequency e.g.:
BBC National DAB, Station1.
- Channel and Frequency: e.g.: 13F 225.648 MHz
- Signal error: If signal is weak or error signal occurs, try adjusting the antenna and relocating the unit to improve reception.

Dynamic Range Control (DRC)

In DAB mode:

You can use this dynamic range control signal to expand or compress the audio signal's dynamic range (the difference between the loudest and quietest sounds).

The sound will be more suited to your listening conditions and your own personal listening requirements, e.g. in a noisy environment, where quiet sounds might be drowned out, setting the compression to maximum will 'boost' the quiet sounds, whilst keeping the loudest sounds at their original level.

There are 3 levels of compression:

- DRC off: No compression. This is the default setting.
 - DRC low: Medium compression.
 - DRC high: Maximum compression.
1. Press and hold the MENU to enter the DRC.
 2. Press "Select" to confirm the function. The current DRC setting will have an "*" next to it.
 3. Turn Tuning /Select (14) to move through the options and press Select to confirm.
 4. Press Menu again to exit from the Menu.

Operating The Radio

A) Auto Scan

1. Press the Power button  (5) to turn the unit on.
2. Set the Function button (6) to the FM TUNER position.
3. Press the PLAY/PAUSE button (9) for 2 seconds to start the AUTO SCAN function and automatically search for radio stations for 3 minutes. The screen displays the digits and station numbers. Once complete, the unit will store a maximum of 20 preset stations.
4. Press MODE/CLOCK SET to track back the saved stations & listen to your desired stations.

B) Tuning/Select

1. Set the Function button (6) to the FM TUNER position.
2. Turn the Tuning control knob (14) to automatically tune in to the next station.
3. Adjust the Volume (4) to the desired level.
4. Press the Power button  (5) to turn the radio off.

C) Storing Stations in Memory Positions P01 to P20

1. Set the Function button (6) to the FM TUNER position.
2. Long press the MODE/CLOCK SET button (13).
3. Tune in left & right to the desired station. The current position number will flash in the display, e.g. 'P01, P02... P20'.
4. Press Tuning /Select (14) to save the station number.
5. Press MODE/CLOCK SET to track back the saved stations & listen to your desired stations.

Antenna

Extend the antenna to obtain the best reception. You may need to turn or change the unit's position to improve reception.

Setting The Clock & Date

1. Press the Power button  (5) to activate the unit in standby mode.
2. Press the MODE/CLOCK SET button (13) and hold for 2 seconds: the display will flash. Turn Tuning left and right to select the time format (12 hrs or 24 hrs). Press MODE/CLOCK SET to confirm the format.
3. Turn Tuning left and right to select the hour. Display will blink. Press MODE/CLOCK SET to set the hour.
4. Turn Tuning left and right to select the minute. Display will blink. Press MODE/CLOCK SET to set the minute.

- Unit will go the Date setting.
Turn Tuning left and right to select the year. Press MODE/CLOCK SET button to confirm the year.
Turn Tuning left and right to select the month. Press MODE/CLOCK SET to confirm the month.
Turn Tuning left and right to select the date. Press MODE/CLOCK SET to confirm the date.

Operating the CD/MP3, USB Player

- Press the Power button  (5) to activate the unit.
- Set the Function button (6) to the CD or USB position.
- Insert a compact disc or USB flash drive; "CD" or "USB" will be displayed.

PLAY/PAUSE button (9)

- When music is stopped, press this button to play the music.
- While music is playing, press this button to pause.
- When music is paused, press this button to resume play.

STOP button (10)

- While music is playing or paused, press this button to stop.
- When programming tracks, press this button to exit the mode.

SKIP UP/NEXT button (8)

- When music is stopped, press this button to select the desired track (and go to the first track if currently on the last track).
- While music is playing, press this button to skip to the next track (and go to the first track if currently playing the last track).
- Press this button and hold for 2 seconds to fast-forward.
- When playing programmed tracks, press this button to skip to the next programmed track (and go to the first track if currently playing the last track).

SKIP DOWN/BACK button (7)

- When music is stopped, press the button to select the desired track (and go to the last track if currently on the first track).
- While music is playing, press this button to skip to the previous track (and go to the last track if currently playing the first track).
- Press the button and hold for 2 seconds to rewind.
- When playing programmed tracks, press this button to skip to the previous programmed track (and go to the last track if currently playing the first track).

FOLDER UP for CD/MP3 Disc & USB



- In CD/MP3 or USB mode, press FOLDER UP (11)
- Press FOLDER UP again until the desired folder is reached and press Play  to start playback

Play MODE (REPEAT 1, REPEAT ALL, RANDOM)

- In CD/MP3 or USB mode, 3 modes to select: Repeat 1, Repeat All and Random play).
- During Repeat mode, the system repeats current track on CD.
- During Repeat All mode, the system repeats all tracks on CD; when it reaches end of final track, it will return to the first track.
- During Random mode, play order is randomized.

Programming CD & USB Play

You can only enter programs in STOP mode. Press the  STOP button (10) and then follow the instructions below:

- Press the MODE/CLOCK SET button (13) to enter Memory mode.
- Press the SKIP DOWN/BACK  / SKIP UP/NEXT  buttons (7, 8) to choose the desired track number.
- Press the MODE/CLOCK SET button again to confirm. The unit saves the track number and goes

to the next track you wish to program.

4. The unit can store 20 CD programs and 99 USB programs. After it has stored the maximum number of programs, no further entry is possible.
5. If you press the ■ STOP button (10) while programming the unit, the unit clears the programmed content and returns to STOP mode.
6. If you press the ►|| PLAY/PAUSE button (9) when the unit has been programmed, "Memory" is displayed and the unit starts playing the programmed tracks.
7. If you press the SKIP DOWN/BACK |◀◀ / SKIP UP/NEXT ▶▶| buttons when playing programmed tracks, the unit skips to the previous or next programmed track.
8. If you press the ■ STOP button when playing programmed tracks, the unit stops playing but programmed track selection is saved.
Press the ■ STOP button twice to clear the programmed content and return to STOP mode.

Remark: Please note that the unit can only read FAT32 format USB drives with less than 32 GB.

Bluetooth (Optional)

Bluetooth Pairing

1. Press the Function button  several times until you reach "BT".
2. Select **RCD305UDABBT** in your device list (phone, tablet, computer...).
3. If you want to pair a new device: Press BT PAIR to restart the pairing process.

Aux-In

Plug one end of the 3.5 mm audio cable (included) into the Aux-in jack (1) on the top of the unit and the other end into the line-out jack or headphone jack of an external audio source to be able to listen to it through the system's speakers. While using the Aux-in function, the CD player will not work.

Bass Boost

Press the Bass Boost button (12) once to set it to the ON position (DBBS will be displayed) to enjoy a sound with stronger bass.

Specifications

Power supply: **AC 100~ 240 V, 50/60 Hz**

Power consumption: 13 W

Power Output: : 2 x 1.5 Watts

Radio frequency coverage: FM 88.8–108 MHz

Remarks:

- Don't discard the electrical and electronic appliances in the regular waste disposal.
 - Take them to a collection point.
 - Some components in these appliances may be hazardous to health and the environment.
- In order to save energy when the unit has no sound output for a while, the unit will be switched to stand-by automatically. It can be switched ON by using the POWER selector again.
- If there is an incoming call while RCD305UDABBT is connected to your cell phone for music playback, it will pause at once when you answer the call and resume after the call ended. (Sometimes it will pause after end the call, it depend on your cell phone.)
- The Bluetooth® word, mark and logo are registered trademarks owned by Bluetooth SIG, Inc. and any use of such marks by Bigben Interactive is under license. Other trademarks and trade names are those of their respective owners.
- Hereby, Bigben Interactive SA, declares that the RCD305UDABBT device complies with the essential requirements of the directive 1995/5/EC of the European Parliament and of the Council of 9 March 1999 on radio equipment and telecommunications terminal equipment and the mutual recognition of their conformity.
- The NFC™ Mark is a trademark of NFC Forum, Inc. in the United States and in other countries.
- THOMSON is a trademark of TECHNICOLOR SA or its affiliates used under license to Bigben Interactive.
- You can find the information on the plate located at the back of the unit.



The undersigned, Bigben Interactive declares that the radio equipment of the RCD305UDABBT type complies with the 2014/53/EU directive. The complete text is available at www.bigben.fr/support

To download the full statement, please visit our website:

EN : <https://www.bigben-interactive.co.uk/support/>

FR : <https://www.bigben.fr/support/>

DE : <https://www.bigben-interactive.de/support/>

ES : <https://www.bigbeninteractive.es/asistencia-tecnica/>

IT : <https://www.bigbeninteractive.it/supporto-tecnico/>

OTHER LANGUAGES : <https://www.bigbeninteractive.com/support/>

Manufactured by BIGBEN INTERACTIVE SA

396, Rue de la Voyette

CRT2 - FRETIN

CS 90414

59814 LESQUIN Cedex - France

www.bigben.eu

Made in China



bigben

Fabricant : Bigben Interactive FRANCE

396, Rue de la Voyette, C.R.T. 2 Fretin,

CS 90414 - 59814 LESQUIN Cedex, France

Bigben Interactive DEUTSCHLAND GmbH

Walter Gropius Str. 28, 50126 Bergheim, Deutschland

Bigben Interactive BELGIUM, s.a./n.v.

Waterloo Office Park, Bât. H, Drève Richelle 161 bte 15

1410 Waterloo, Belgium

Bigben Interactive NEDERLAND b.v.

Franciscusweg 249-3B, 1216 SG Hilversum, Nederland

Bigben Interactive SPAIN S.L.

C/ Musgo 5, 2ª planta, 28023 Madrid, Spain

Bigben Interactive ITALIA s.r.l

Corso Sempione 221, 20025 Legnano - MI, Italia

FABRIQUÉ EN CHINE / MADE IN CHINA

HOTLINE

FRANCE, du lundi au vendredi (sauf jours fériés) :

9h00-19h00 ou support.thomson@bigben.fr

▶ N°Cristal 09 69 32 59 62

APPEL NON SURTAXE

DEUTSCHLAND, Montag bis Sonntag von 8:00 bis 24:00 Uhr

09001-84 30 44* [0,49€/Min. aus dem deutschen Festnetz, Anrufe aus allen

Mobilfunknetzen nicht möglich] oder support@bigben-interactive.de

*Minderjährige müssen vorher einen Erziehungsberechtigten um Erlaubnis fragen.

BELGIQUE / NEDERLAND, customerservice@bigben-interactive.be

klantservice@bigben-interactive.nl

ESPAÑA, sat@bigbeninteractive.es

ITALIA, support@bigbeninteractive.it

www.bigben.eu

THOMSON

ES

MODELO RCD305UDABBT

**REPRODUCTOR ESTÉREO / CD / MP3 / USB /
BLUETOOTH CON RADIO DAB Y FM
- MANUAL DE INSTRUCCIONES -**



INSTRUCCIONES DE FUNCIONAMIENTO

LE ROGAMOS QUE LEA ÍNTEGRAMENTE EL MANUAL DE USUARIO ANTES DE UTILIZAR EL EQUIPO Y QUE CONSERVE ESTE FOLLETO PARA PODER CONSULTARLO EN EL FUTURO.

Contenido

Primeros pasos	1	Dynamic Range Control (DRC)	6
Medidas de seguridad y advertencias		Cómo utilizar la radio	
Mantenimiento del producto	2	Ajuste del reloj y la fecha	7
Cuidado del medio ambiente		Funcionamiento del reproductor de CD/MP3, USB	
Contenido del embalaje	3	Programación de la reproducción de CD y USB8	
Alimentación eléctrica		Bluetooth (opcional)	
Partes / botones	4	Entrada para dispositivos externos (Aux)	
Cómo usar la radio DAB		Acenuación de graves	
Guardar una emisora DAB presintonizada	5	Especificaciones	
Menú		Nota:	9
Información de DAB en la pantalla			

Primeros pasos

- Saque el aparato del embalaje.
- Retire todo el material de embalaje del producto.
- Coloque el material de embalaje dentro de la caja y deséchelo todo de forma segura.

Medidas de seguridad y advertencias

Lea y entienda las instrucciones antes de usar este producto. Si el producto resultara dañado por incumplimiento de las instrucciones, la garantía quedaría anulada.

Seguridad

Advertencia

- No abra nunca la carcasa de este aparato.
- No lubrique nunca ninguna de las piezas de este aparato.
- No coloque nunca este aparato sobre otros equipos eléctricos.
- Mantenga este aparato alejado de la luz directa del sol o de fuentes de calor.
- No mire nunca directamente al rayo láser ubicado dentro del aparato.
- Compruebe que el cable, el enchufe o el adaptador para desconectar este aparato de la toma de corriente son fácilmente accesibles.
- Deje una distancia mínima de 10 cm alrededor del aparato para que haya suficiente ventilación.
- La ventilación no debe obstacilizarse cubriendo los orificios de ventilación con objetos como periódicos, manteles, cortinas, etc.
- No deben colocarse sobre el aparato llamas abiertas, como velas encendidas.
- Deberán tenerse en cuenta los aspectos medioambientales al eliminar las pilas.
- Uso del aparato en climas moderados.



1. Lea estas instrucciones.
2. Conserve estas instrucciones.
3. Preste atención a todas las advertencias.
4. Siga todas las instrucciones.
5. No use este aparato cerca del agua.
6. Limpie el aparato solo con un paño seco.
7. No bloquee las ranuras de ventilación. Instale el aparato de acuerdo a las instrucciones del fabricante.
8. No instale el aparato cerca de fuentes de calor, tales como radiadores, calentadores, cocinas o cualquier otro aparato (incluso amplificadores) que produzca calor.
9. Coloque el cable de alimentación de forma que no se pueda pisar o pinzar, especialmente a la altura de los enchufes, tomas de corriente y otros puntos de salida del aparato.
10. Use solo complementos/accesorios recomendados por el fabricante.
11. Use solamente el carrito, pie, trípode, soporte o mesa especificados por el fabricante o vendidos

con el aparato. Cuando se usa un carrito, tenga cuidado al moverlo junto con el aparato para evitar lesiones personales llegara a volcarse.

12. Desenchufe el aparato cuando haya tormentas eléctricas o si no va a utilizarse durante largos periodos de tiempo.
13. El aparato debe ser reparado siempre por personal autorizado. Lleve el aparato a reparar si alguno de los siguientes elementos han sufrido daños: cuando el cable de alimentación o el enchufe están deteriorados, si le ha caído líquido o algún objeto se ha introducido en su interior, si ha quedado expuesto a la lluvia o a la humedad, si no funciona con normalidad o se ha caído al suelo.
14. No exponga el aparato a goteos o salpicaduras de líquidos.
15. No coloque ningún tipo de objeto que pueda presentar un peligro sobre el aparato (por ejemplo: recipientes con líquidos o velas encendidas).
16. Cuando se use el enchufe de la TOMA DE CORRIENTE (adaptador de CA/CC) o el acoplador del aparato como sistema de desconexión, el dispositivo de desconexión debe estar siempre fácilmente accesible.
17. Compruebe que haya siempre suficiente espacio libre alrededor del aparato para su ventilación.
18. Las pilas (pack de pilas o pilas instaladas) no deben estar expuestas al calor excesivo, a la luz del sol, al fuego o similares
19. La placa identificativa está situada en la parte de abajo del aparato.

Mantenimiento del producto

1. Desenchufe siempre el aparato cuando no esté usándolo y antes de limpiarlo.
2. No reproduzca música a un nivel de volumen excesivo ya que puede dañarse el oído o el aparato.
3. No use este aparato en lugares mojados o húmedos.
4. Desenchufe siempre el aparato de la toma de corriente antes de limpiarlo. Limpie el aparato con un paño suave, húmedo y sin fibras. No use productos de limpieza abrasivos o ásperos.

Cuidado del medio ambiente



Este producto está diseñado y fabricado con materiales y componentes de alta calidad que pueden reciclarse o reutilizarse.



El producto contiene pilas sujetas a la directiva europea 2006/66/CE, que no se pueden eliminar tirándolas a la basura doméstica normal. Infórmese sobre la normativa local relacionada con la recolección separada de pilas usadas ya que al eliminarse de forma correcta se evitan consecuencias negativas sobre el medioambiente y la salud humana.



Cuando el producto posee el símbolo de un contenedor con ruedas tachado significa que se encuentra conforme con la Directiva europea 2002/96/CE. Infórmese sobre el sistema local de recolección separado de productos eléctricos y electrónicos. Siga la normativa local y no desheche los productos usados junto con los residuos domésticos. Una eliminación correcta de este producto ayuda a evitar las consecuencias negativas para el medioambiente y la salud humana.

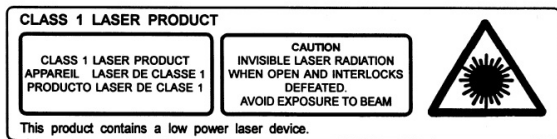

"El símbolo del relámpago con punta de flecha dentro de un triángulo equilátero constituye una advertencia destinada a avisar al usuario de la presencia de tensiones eléctricas dentro del producto, que pueden provocar un riesgo de electrocución."

Contenido del embalaje

Compruebe e identifique el contenido del embalaje:

- Aparato principal
- Cable de alimentación de CA
- Manual del usuario

Alimentación eléctrica

PRECAUCIÓN



- ¡Riesgo de que se dañe el producto! Compruebe que el voltaje de la toma de corriente se corresponde con el voltaje indicado en la etiqueta ubicada en la parte posterior del aparato.
- ¡Riesgo de descargas eléctricas! Al desenchufar el cable de alimentación de la toma de corriente tire siempre del enchufe. No tire nunca del cable.
- Antes de conectar el cable de alimentación a la toma de corriente, compruebe que ha completado todas las demás conexiones.

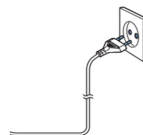

Coloque el aparato en la ubicación deseada y extienda el cable de alimentación. Inserte el cable en la toma de corriente y encienda el aparato si fuera aplicable.

Alimentación

Esta unidad ha sido diseñada para funcionar en una alimentación eléctrica doméstica normal de CA 100-240V, 50/60Hz. No intente usar el sistema con otras fuentes de alimentación. De lo contrario, podrían producirse daños en la unidad y anularse la garantía.

Standby automático

Cuando no se reproduzca música desde un dispositivo conectado, el producto pasará automáticamente al modo en espera si:

- No se presiona ningún botón durante 30 minutos.
- No se reproduce ningún archivo de audio durante 30 minutos desde un dispositivo conectado.

Alimentación por pilas

- Asegúrese de instalar las pilas observando la polaridad correcta para así evitar que se produzcan daños en el aparato. Retire siempre las pilas del aparato si no va a utilizarlo durante periodos prolongados, ya que, de lo contrario, podrían producirse fugas de ácido que acabarían dañándolo.
- Utilice siempre pilas de un mismo tipo. Nunca mezcle entre sí pilas de diferentes tipos.
- No deseche las pilas arrojándolas al fuego ni las deje expuestas a la luz solar directa o fuentes de calor por el estilo.
- Si el ácido que contienen las pilas llegara a entrar en contacto con los ojos o la piel, enjuague minuciosamente e inmediatamente la zona afectada con agua limpia y consulte a un médico.



Tenga en cuenta la siguiente información:

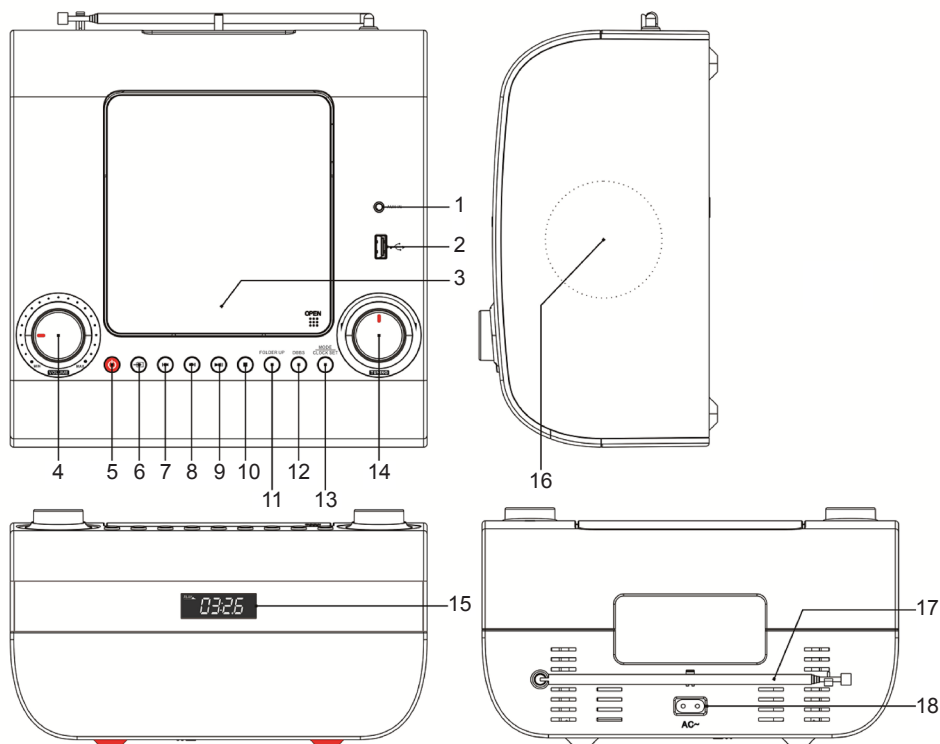

Especificaciones del adaptador: CA 100~ 240V, 50/60Hz

Partes / botones



1. Conexión de entrada aux.
2. Puerto USB
3. Bandeja de CD
4. Control del VOLUMEN
5. Botón de Encendido/Apagado
6. Botón de Función CD/USB/FM RADIO/DAB/AUX/BT
7. Botón ANTERIOR/RETROCEDER (CD/USB/DAB)
8. Botón SIGUIENTE/AVANZAR (CD/USB/DAB)
9. Botón REPRODUCIR/PAUSA/Buscar FM/Emparejar BT /DAB
10. Botón PARAR/MENÚ
11. Botón INFORMACIÓN/CARPETA SUPERIOR
12. Botón de acentuación de graves
13. Botón MODO/AJUSTE DEL RELOJ
14. Mando de control de sintonización/Seleccionar
15. Pantalla
16. Altavoz
17. Antena
18. Conexión de CA

Cómo usar la radio DAB

1. Pulse el botón de encendido  para encender el aparato.
2. Pulse el botón de función  para seleccionar DAB/FM.
3. Extienda completamente la antena situada en la parte trasera del aparato para obtener una recepción óptima de la señal.
4. Antes del primer uso, la lista de emisoras está vacía. El aparato buscará automáticamente emisoras de radio de DAB. En la pantalla LCD se mostrará el proceso de búsqueda y el número

de emisoras encontradas. Este proceso requiere de 2 a 3 minutos. Después de la búsqueda se muestra una lista de las emisoras.

Si no se encuentra la señal de DAB o la emisora deseada, puede que la recepción de la señal sea débil. Ajuste la posición de la antena o cambie la radio de sitio y vuelva a iniciar la búsqueda.

5. La función de "AUTO SCAN" (búsqueda automática) se ejecutará automáticamente durante 3 minutos para buscar emisoras de radio. La pantalla mostrará la banda de frecuencia de la emisora y el número asignado. Una vez completada la búsqueda, el aparato guardará en la memoria de presintonización hasta un máximo de 20 emisoras de radio.
6. Gire el mando Sintonizar/Seleccionar (14) a la izquierda y a la derecha para seleccionar la emisora que desee.
Pulse el mando Sintonizar/Seleccionar (14) para confirmar la emisora seleccionada.

Guardar una emisora DAB presintonizada

El aparato puede guardar sus emisoras de radio DAB favoritas.

1. En el modo DAB, pulse ►► para buscar las emisoras.
2. Mantenga pulsado "MODE" (función de presintonización) para seleccionar la emisora.
3. Pulse el mando Sintonizar/Seleccionar (14) para confirmar la emisora guardada.
Nota: si una emisora DAB ya está guardada en una presintonización, se sobrescribirá cuando se guarde una emisora nueva.
4. La radio guardará hasta 20 emisoras de DAB.
Si no se ha guardado ninguna emisora de DAB, la radio cambiará a la emisora seleccionada previamente.

Menú

Mantenga pulsado el botón de Menú (10) durante 3 segundos para entrar al menú:

- A. Búsqueda completa, B. Sintonización manual, C. Prune, D. Sistema: Idioma, restablecer ajuste de fábrica girando el mando Sintonizar/Seleccionar (14) a la izquierda o a la derecha para seleccionar las funciones del menú.
- B. Pulse el mando Sintonizar/Seleccionar (14) para acceder a la función.
 - Búsqueda completa: el aparato buscará automáticamente todas las emisoras de radio de DAB. Vaya a "MODE" y pulse el mando Sintonizar/Seleccionar (14) para confirmar la emisora seleccionada.
 - Sintonización manual: pulse para buscar y después puede sintonizar manualmente la frecuencia.
 - Prune: para eliminar emisoras de DAB, puede quitar de la lista las emisoras de DAB con mala recepción. Pulse el botón de Menú y utilice el mando Sintonizar/Seleccionar para escoger la función "Prune". Seleccione la emisora que desea borrar. En la pantalla se indica "Yes" (sí) o "No". Pulse el mando Sintonizar/Seleccionar para confirmar el borrado de la emisora. La emisora inactiva o que no se recibe se borrará de la lista y se sustituirá por otra.
- Sistema
Seleccione las funciones siguientes con el mando Sintonizar/Seleccionar y púselo para confirmar.
 - Idioma: "English", "Deutsch", "Italiano" y "Français"
 - Restablecer el ajuste de fábrica: se borrarán todos los ajustes.
- Pulse de nuevo el botón MENÚ para salir de la función.

Información de DAB en la pantalla

Cuando esté escuchando una emisora de DAB, puede cambiar la información que aparece en la pantalla. La emisora envía varios tipos de información diferentes.

- Dynamic Label Segment (DLS)
Se trata de texto informativo que avanza por la pantalla, enviado por la emisora. La información puede ser el nombre de un artista o el título de una canción, el nombre del DJ, datos de contacto de la emisora de radio, etc.
- Nombre de multiplexado: muestra el área de transmisión y el conjunto de emisoras de radio en esta frecuencia, por ejemplo:

BBC National DAB, emisora1.

- canal y frecuencia: por ejemplo, 13F 225.648 MHz
- Error de señal: si la señal es débil o si se produce un error de señal, pruebe a ajustar la antena y cambiar de sitio el aparato para mejorar la recepción.

Dynamic Range Control (DRC)

En el modo DAB:

Puede usar la señal del Dynamic Range Control (control de rango dinámico) para expandir o comprimir el rango dinámico de la señal de audio (la diferencia entre los sonidos más fuertes y los más débiles). El sonido será más adecuado a las condiciones en las que está oyendo la radio y a sus necesidades personales. Por ejemplo, en un entorno ruidoso en el que puede que no se escuchen los sonidos débiles, ajustando la compresión al máximo se "potencian" los sonidos débiles, manteniendo los sonidos más fuertes al volumen original.

Hay 3 niveles de compresión:

- DRC apagado: sin compresión. Este es el ajuste predeterminado.
 - DRC bajo: compresión media.
 - DRC alto: compresión máxima.
1. Mantenga pulsado el botón MENÚ para acceder al DRC.
 2. Pulse el mando Seleccionar para confirmar la función. El DRC seleccionado actualmente se indica con un "***".
 3. Gire el mando Sintonizar/Seleccionar (14) para desplazarse por las opciones, y púlselo para confirmar.
 4. Pulse de nuevo el botón Menú para salir del menú.

Cómo utilizar la radio

A) Sintonización automática de emisoras

1. Pulse el botón de encendido  (5) para encender el aparato.
2. Con el botón de Función (6), seleccione "FM TUNER".
3. Pulse el botón REPRODUCIR/PAUSA (9) durante 2 segundos para iniciar la función "AUTO SCAN" y buscar automáticamente emisoras de radio durante 3 minutos. La pantalla mostrará la banda de frecuencia de la emisora y el número asignado. Una vez completada la búsqueda, el aparato guardará en la memoria de presintonización hasta un máximo de 20 emisoras de radio.
4. Pulse el botón MODO/AJUSTE DEL RELOJ para ver las emisoras guardadas y escuchar las que desee.

B) Sintonizar/Seleccionar

1. Con el botón de Función (6), seleccione "FM TUNER".
2. Gire el mando de control Sintonizar (14) para sintonizar automáticamente la siguiente emisora.
3. Ajuste el mando de volumen (4) al nivel deseado.
4. Pulse el botón de encendido  (5) para apagar la radio.

C) Cómo guardar en la memoria las emisoras presintonizadas (ubicaciones P01 a P20)

1. Con el botón de Función (6), seleccione "FM TUNER".
2. Mantenga pulsado el botón MODO/AJUSTE DEL RELOJ (13).
3. Gire el mando de sintonización a la izquierda y a la derecha hasta la emisora que desee. El número correspondiente a la ubicación actual en la memoria parpadeará en la pantalla: por ejemplo, "P01, P02... P20".
4. Pulse el mando Sintonizar/Seleccionar (14) para guardar el número de emisora.
5. Pulse el botón MODO/AJUSTE DEL RELOJ para ver las emisoras guardadas y escuchar las que desee.

Antena

Extienda la antena para obtener la mejor señal de recepción. Es posible que tenga que girar o cambiar de posición el aparato para mejorar la calidad de recepción.

Ajuste del reloj y la fecha

1. Pulse el botón de encendido  (5) para activar el aparato en el modo de espera.
2. Mantenga pulsado el botón MODO/AJUSTE DEL RELOJ (13) durante 2 segundos: la indicación de pantalla parpadeará. Gire el mando Sintonizar a la izquierda y a la derecha para seleccionar el formato de la hora (12 h o 24 h). Pulse el botón MODO/AJUSTE DEL RELOJ para confirmar el formato.
3. Gire el mando Sintonizar a la izquierda y a la derecha para seleccionar las horas. La indicación en la pantalla parpadeará. Pulse el botón MODO/AJUSTE DEL RELOJ para ajustar las horas.
4. Gire el mando Sintonizar a la izquierda y a la derecha para seleccionar los minutos. La indicación en la pantalla parpadeará. Pulse el botón MODO/AJUSTE DEL RELOJ para ajustar los minutos.
5. El aparato cambiará al ajuste de la fecha.
Gire el mando Sintonizar a la izquierda y a la derecha para seleccionar el año. Pulse el botón MODO/AJUSTE DEL RELOJ para confirmar el año.
Gire el mando Sintonizar a la izquierda y a la derecha para seleccionar el mes. Pulse el botón MODO/AJUSTE DEL RELOJ para confirmar el mes.
Gire el mando Sintonizar a la izquierda y a la derecha para seleccionar el día. Pulse el botón MODO/AJUSTE DEL RELOJ para confirmar el día.

Funcionamiento del reproductor de CD/MP3, USB

1. Pulse el botón de encendido  (5) para activar el aparato.
2. Con el botón de Función (6), seleccione "CD" o "USB".
3. Introduzca un disco compacto o una memoria USB; en la pantalla se indicará "CD" o "USB".

Botón REPRODUCIR/PAUSA (9)

- Cuando la música esté parada, pulse este botón para reproducir música.
- Cuando la música se esté reproduciendo, pulse este botón para ponerla en pausa.
- Cuando la música se esté en pausa, pulse este botón para reanudar la reproducción.

Botón PARAR (10)

- Cuando la música se esté reproduciendo o esté en pausa, pulse este botón para pararla.
- Cuando esté programando pistas, pulse este botón para salir del modo.

Botón SIGUIENTE/AVANZAR (8)

- Cuando la música esté parada, pulse este botón para seleccionar la pista que desee (y para pasar a la primera pista si está actualmente en la última).
- Cuando la música se esté reproduciendo, pulse este botón para saltar a la pista siguiente (y para pasar a la primera pista si está reproduciendo actualmente la última).
- Mantenga pulsado este botón durante 2 segundos para avanzar deprisa.
- Cuando esté reproduciendo pistas programadas, pulse este botón para saltar a la siguiente pista programada (y para pasar a la primera pista si está reproduciendo actualmente la última).

Botón ANTERIOR/RETROCEDER (7)

- Cuando la música esté parada, pulse este botón para seleccionar la pista que desee (y para pasar a la última pista si está actualmente en la primera).
- Cuando la música se esté reproduciendo, pulse este botón para saltar a la pista anterior (y para pasar a la última pista si está reproduciendo actualmente la primera).
- Mantenga pulsado este botón durante 2 segundos para rebobinar.
- Cuando esté reproduciendo pistas programadas, pulse este botón para saltar a la pista programada anterior (y para pasar a la última pista si está reproduciendo actualmente la primera).

CARPETA SUPERIOR para disco CD/MP3 y USB

- En el modo CD/MP3 o USB, pulse "FOLDER UP" (carpeta superior) (11)
- Pulse de nuevo "FOLDER UP" hasta llegar a la carpeta que desee, y pulse el botón Reproducir  para iniciar la reproducción.

MODO de reproducción (REPETIR 1, REPETIR TODAS, ALEATORIA)

- En el modo CD/MP3 o USB, puede seleccionar 3 modos: repetir 1, repetir todas, reproducción aleatoria.
- Durante el modo "Repeat" (Repetir), el sistema repite la pista actual del CD.
- Durante el modo "Repeat all" (Repetir todas), el sistema repite todas las pistas del CD; cuando llega al final de la última pista, regresa a la primera pista.
- Durante el modo "Random" (Aleatoria), las pistas se reproducen aleatoriamente.

Programación de la reproducción de CD y USB

Solo puede introducir programas en el modo de PARADA. Pulse el botón de PARADA ■ (10) y después siga las instrucciones que se indican a continuación:

1. Pulse el botón MODO/AJUSTE DEL RELOJ (13) para acceder al modo de memoria.
2. Pulse los botones ANTERIOR/RETROCEDER ◀◀ / SIGUIENTE/AVANZAR ▶▶ (7, 8) para seleccionar el número de pista que desee.
3. Pulse otra vez el botón MODO/AJUSTE DEL RELOJ para confirmar. El aparato guarda el número de pista y pasa a la pista siguiente que desee programar.
4. El aparato puede almacenar 20 programas de CD y 99 programas de USB. Una vez almacenado el máximo número de programas, ya no se pueden introducir más.
5. Si pulsa el botón de PARADA ■ (10) mientras está programando el aparato, se borra el contenido programado y el aparato regresa al modo de PARADA.
6. Si pulsa el botón ▶▶ REPRODUCIR/PAUSA (9) cuando el aparato ha sido programado, se indica "Memory" y el aparato empieza a reproducir las pistas programadas.
7. Si pulsa los botones ◀◀ ANTERIOR/RETROCEDER o ▶▶ SIGUIENTE/AVANZAR cuando se están reproduciendo las pistas programadas, el aparato salta a la anterior o a la siguiente pista programada.
8. Si pulsa el botón de PARADA ■ mientras se están reproduciendo pistas programadas, el aparato deja de reproducir pero se guarda la selección de la pista programada.
Pulse dos veces el botón de PARADA ■ para borrar el contenido programado y regresar al modo de PARADA.

Nota: el aparato solo puede leer unidades USB programadas en el formato FAT32 con menos de 32 GB.

Bluetooth (opcional)

Emparejamiento de Bluetooth

1. Pulse el botón de Función  varias veces hasta llegar a "BT".
2. Seleccione **RCD305UDABBT** en la lista del dispositivo (teléfono, tableta, ordenador...).
3. Si desea emparejar un nuevo dispositivo: pulse "BT PAIR" para reiniciar el proceso de emparejamiento.

Entrada para dispositivos externos (Aux)

Enchufe un extremo del cable de audio de 3,5 mm (incluido) en la conexión "Aux-in" (1) situada en el panel trasero, y el otro extremo en la conexión de salida "line-out" o en la conexión para auriculares de una fuente de audio externa para poder escucharla a través de los altavoces del sistema. Cuando utilice la función "Aux-in", no funcionará el reproductor de CD.

Acentuación de graves

Pulse una vez el botón de acentuación de graves (12) para ajustar la posición "ON" (en la pantalla se indicará "DBBS") para disfrutar del sonido con los graves más fuertes.

Especificaciones

Alimentación eléctrica: **CA 100~ 240 V, 50/60 Hz**

Consumo de potencia: 13 W

Salida de potencia: : 2 x 1,5 vatios

Gama de frecuencias de radio: FM 88.8–108 MHz

Nota:

- No tire los aparatos eléctricos o electrónicos a la basura normal.
 - Lleve este material al punto de reciclado.
 - Algunas piezas de estos aparatos pueden ser dañinas para la salud o el medio ambiente.
- Para ahorrar energía, si el aparato cesa su actividad durante rato, se apagará y entrará en modo standby automáticamente. Se puede volver a encender mediante el botón de ENCENDIDO.
- Si hubiera una llamada entrante mientras el teléfono móvil está conectado al RCD305UDABBT para reproducir música, la reproducción se pondrá en pausa inmediatamente cuando responda a la llamada y se reanuda una vez finalizada la misma. (En algunos casos se pondrá en pausa cuando finalice la llamada, depende del teléfono).
- La palabra Bluetooth®, la marca y el logotipo son marcas comerciales registradas propiedad de Bluetooth SIG, Inc. y cualquier uso de tales marcas por Bigben Interactive se hace bajo licencia. Otras marcas y nombres comerciales pertenecen a sus respectivos propietarios.
- Por la presente, Bigben Interactive SA declara que el aparato RCD305UDABBT cumple los requisitos esenciales de la Directiva 1995/5/CE del Parlamento Europeo y del Consejo del 9 de marzo de 1999 sobre equipos de radio y terminales de comunicaciones, y el reconocimiento mutuo de su conformidad.
- La marca NFC™ es una marca comercial de NFC Forum, Inc. en los Estados Unidos y en otros países.
- THOMSON es una marca comercial de TECHNICOLOR SA o sus afiliados usada por Bigben Interactive bajo licencia.
- Encontrará esta información en la placa de especificaciones técnicas situadas en la parte posterior del aparato.



Yo, el abajo firmante, Bigben Interactive declaro que el equipo radioeléctrico del tipo RCD305UDABBT cumple con la directiva 2014/53/UE. El texto completo de la Declaración UE de conformidad está disponible en la dirección Internet siguiente: www.bigben.fr/support

Para descargar la declaración completa, visite nuestra página web:

EN: <https://www.bigben-interactive.co.uk/support/>

FR: <https://www.bigben.fr/support/>

DE: <https://www.bigben-interactive.de/support/>

ES: <https://www.bigbeninteractive.es/asistencia-tecnica/>

IT: <https://www.bigbeninteractive.it/supporto-tecnico/>

OTROS IDIOMAS: <https://www.bigbeninteractive.com/support/>

Fabricado por BIGBEN INTERACTIVE SA

396, Rue de la Voyette

CRT2 - FRETIN

CS 90414

59814 LESQUIN Cedex - Francia

www.bigben.eu

Fabricado en China



Fabricant : Bigben Interactive FRANCE

396, Rue de la Voyette, C.R.T. 2 Fretin,
CS 90414 - 59814 LESQUIN Cedex, France

Bigben Interactive DEUTSCHLAND GmbH

Walter Gropius Str. 28, 50126 Bergheim, Deutschland

Bigben Interactive BELGIUM, s.a./n.v.

Waterloo Office Park, Bât. H, Drève Richelle 161 bte 15
1410 Waterloo, Belgium

Bigben Interactive NEDERLAND b.v.

Franciscusweg 249-3B, 1216 SG Hilversum, Nederland

Bigben Interactive SPAIN S.L.

C/ Musgo 5, 2ª planta, 28023 Madrid, Spain

Bigben Interactive ITALIA s.r.l

Corso Sempione 221, 20025 Legnano - MI, Italia

FABRIQUÉ EN CHINE / MADE IN CHINA

HOTLINE

FRANCE, du lundi au vendredi (sauf jours fériés) :
9h00-19h00 ou support.thomson@bigben.fr

▶ N°Cristal 09 69 32 59 62

APPEL NON SURTAXE

DEUTSCHLAND, Montag bis Sonntag von 8:00 bis 24:00 Uhr
09001-84 30 44* (0,49€/Min. aus dem deutschen Festnetz, Anrufe aus allen
Mobilfunknetzen nicht möglich) oder support@bigben-interactive.de
*Minderjährige müssen vorher einen Erziehungsberechtigten um Erlaubnis fragen.

BELGIQUE / NEDERLAND, customerservice@bigben-interactive.be
klantenservice@bigben-interactive.nl

ESPAÑA, sat@bigbeninteractive.es

ITALIA, support@bigbeninteractive.it

www.bigben.eu

THOMSON

IT

MODELLO RCD305UDABBT

**LETTORE STEREO/CD/MP3/USB/BLUETOOTH CON
RADIO DAB & FM
- MANUALE DI ISTRUZIONI -**



ISTRUZIONI D'USO

PRIMA DI UTILIZZARE L'APPARECCHIO, LEGGERE PER INTERO IL PRESENTE MANUALE E CONSERVARLO PER CONSULTAZIONI FUTURE.

Indice

Operazioni preliminari	1	Compressione della gamma dinamica (DRC)	6
Avvertenze di sicurezza ed altre informazioni		Ascolto della radio	
Manutenzione del prodotto	2	Impostazione dell'orologio e della data	
Protezione ambientale		Utilizzo del lettore CD/MP3 e USB	7
Contenuto della confezione	3	Riproduzione programmata di CD e USB	8
Alimentazione elettrica		Modalità Bluetooth (opzionale)	
Componenti e pulsanti	4	Modalità Aux-in	
Utilizzo della radio DAB		Pulsante Bass Boost	
Memorizzazione di una stazione DAB	5	Specifiche tecniche	
Menu		Nota:	9
Informazioni DAB (Info)	-		-

Operazioni preliminari

- Estrarre l'apparecchiatura dalla confezione.
- Rimuovere tutti i materiali di imballaggio dal prodotto.
- Rimettere i materiali di imballaggio nella confezione o smaltirli in modo adeguato.

Avvertenze di sicurezza ed altre informazioni

Leggere con attenzione tutte le istruzioni prima di utilizzare questo prodotto. La garanzia decade in caso di danni causati dalla mancata osservanza delle istruzioni.

Sicurezza

Avvertenze

- Non rimuovere l'alloggiamento dell'apparecchiatura.
- Non lubrificare nessun componente dell'apparecchiatura.
- Non posizionare l'apparecchiatura sopra altri dispositivi elettrici.
- Tenere l'apparecchiatura lontana dalla luce solare diretta, da fiamme libere e da sorgenti di calore.
- Non guardare direttamente il raggio laser all'interno di questo apparecchio.
- Assicurarsi di poter sempre raggiungere facilmente il cavo di alimentazione, la spina o l'adattatore per scollegare l'apparecchio dall'alimentazione elettrica.
- Lasciare intorno all'apparecchio uno spazio libero di almeno 10 cm per garantire una corretta ventilazione.
- Non ostruire le aperture di ventilazione con oggetti come giornali, tovaglie, tende, ecc.
- Non posizionare sull'apparecchio fonti di fiamme libere, ad esempio candele accese.
- Assicurarsi di smaltire le batterie nel rispetto dell'ambiente.
- Usare l'apparecchio esclusivamente in climi moderati.



1. Leggere queste istruzioni.
2. Conservare queste istruzioni.
3. Rispettare tutte le avvertenze.
4. Seguire tutte le istruzioni.
5. Non utilizzare l'apparecchiatura vicino all'acqua.
6. Pulire solo con un panno asciutto.
7. Non ostruire le aperture di ventilazione. Installare in conformità con le istruzioni del produttore.
8. Non installare vicino a fonti di calore come radiatori, termosifoni, stufe o altri apparecchi (inclusi gli amplificatori) che producono calore.
9. Proteggere il cavo di alimentazione dall'essere calpestato o schiacciato, particolarmente in corrispondenza di spine, prese di corrente e del punto in cui esce dall'apparecchiatura.
10. Utilizzare solo accessori specificati dal produttore.
11. Utilizzare solo con il carrello, il supporto, il treppiede, la staffa od il tavolo specificati dal produttore

o venduti con l'apparecchio. Se si usa un carrello, prestare attenzione quando si sposta l'insieme carrello/apparecchio per evitare il pericolo che si ribaltino.

12. Scollegare il dispositivo durante i temporali o se non viene utilizzato per lunghi periodi di tempo.
13. Per qualsiasi intervento di assistenza, rivolgersi a tecnici qualificati. L'assistenza è necessaria quando l'apparecchio ha subito in qualche modo dei danni, per esempio se il cavo di alimentazione o la spina sono danneggiati, se è stato versato del liquido o sono caduti degli oggetti dell'apparato, se l'apparecchio è stato esposto a pioggia o umidità, se non funziona normalmente o è caduto.
14. L'apparecchio non deve essere esposto a spruzzi o gocce d'acqua.
15. Non collocare sull'apparecchio eventuali fonti di pericolo (per esempio contenitori con liquidi, candele accese).
16. Se la spina di alimentazione o un adattatore di corrente sono utilizzati come dispositivo di disconnessione dalla rete elettrica, tale dispositivo deve rimanere sempre accessibile.
17. Assicurarsi che vi sia sufficiente spazio libero attorno al prodotto per la ventilazione.
18. Le batterie (batterie singole o pacco batterie) non devono essere esposte a calore eccessivo come luce solare diretta, fuoco o simili.
19. Le specifiche tecniche sono riportate sulla parte inferiore dell'apparecchio.

Manutenzione del prodotto

1. Scollegare sempre l'apparecchio quando non in uso e prima della pulizia.
2. Non riprodurre musica a volume troppo elevato per evitare il rischio di danni all'udito e/o all'apparecchio stesso.
3. Non utilizzare l'apparecchio in condizioni di eccessiva umidità.
4. Scollegare sempre l'apparecchio dalla rete di alimentazione prima della pulizia. Pulire l'apparecchio con un panno morbido, umido e privo di lanugine. Non utilizzare detergenti abrasivi o caustici.

Protezione ambientale



Il prodotto è stato progettato e fabbricato con materiali e componenti di alta qualità che possono essere riciclati e riutilizzati.



Questo prodotto contiene batterie contemplate dalla direttiva europea 2006/66/EC, che

non possono essere smaltite insieme ai normali rifiuti domestici. Informarsi sulle normative locali relative alla raccolta differenziata delle batterie in quanto il loro corretto smaltimento permette di evitare conseguenze negative per l'ambiente e la salute.



Il simbolo del bidone della spazzatura barrato da una croce indica che il prodotto è soggetto alla direttiva europea 2002/96/CE. Si prega di informarsi sul sistema di raccolta differenziata per i rifiuti RAEE (prodotti elettrici ed elettronici). Attenersi alle normative locali e non smaltire i vecchi prodotti con i normali rifiuti domestici. Lo smaltimento corretto del prodotto aiuta a prevenire potenziali conseguenze negative per l'ambiente e la salute.

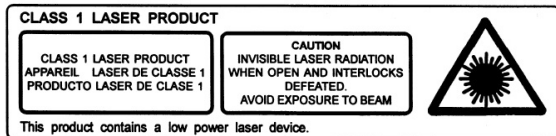

"Il simbolo con il lampo e la freccia all'interno di un triangolo equilatero costituisce un'avvertenza destinata ad avvisare l'utilizzatore della presenza di tensioni elettriche all'interno del prodotto, che possono provocare scosse elettriche."

Contenuto della confezione

Controllare e identificare il contenuto della confezione:

- Unità principale
- Cavo di alimentazione CA
- Manuale d'uso

Alimentazione elettrica

ATTENZIONE

- Rischio di danni al prodotto! Assicurarsi che la tensione di alimentazione corrisponda a quella indicata sull'etichetta sul retro.
- Rischio di scossa elettrica! Quando si stacca il cavo di alimentazione CA, afferrare la spina per estrarla dalla presa di corrente. Non tirare mai il cavo di alimentazione.
- Prima di collegare il cavo di alimentazione CA, accertarsi di aver eseguito tutti gli altri collegamenti.

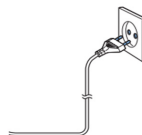

Collocare l'unità nella posizione desiderata e srotolare il cavo di alimentazione. Inserire il cavo nella presa di alimentazione e accendere l'interruttore, se applicabile.

Alimentazione

L'unità è alimentata a corrente domestica standard CA 100~ 240 V 50/60 Hz. Non tentare di alimentare l'apparecchio tramite altri tipi di alimentazione per evitare danni all'unità e l'annullamento della garanzia.

Auto standby

Quando non viene riprodotta musica da un dispositivo collegato, il prodotto entra automaticamente in stand-by se:

- Non viene premuto nessun tasto per 30 minuti,
- Non si riceve nessuna riproduzione audio/video da un dispositivo collegato per 30 minuti.

Alimentazione a batterie

- Assicurarsi che le batterie siano inserite correttamente per evitare di danneggiare l'apparecchio. Rimuovere le batterie quando l'apparecchio non sarà utilizzato per un lungo periodo, poiché ciò causerà la perdita di liquido dalle batterie e, dunque, danni all'apparecchio.
- Utilizzare batterie dello stesso tipo. Non usare tipi diversi di batterie contemporaneamente.
- Non gettare le batterie nel fuoco e non esporle al sole o a simili fonti di calore.
- Se il liquido contenuto nelle batterie entra in contatto con gli occhi o la pelle, lavare immediatamente e accuratamente l'area con acqua pulita e consultare un medico.







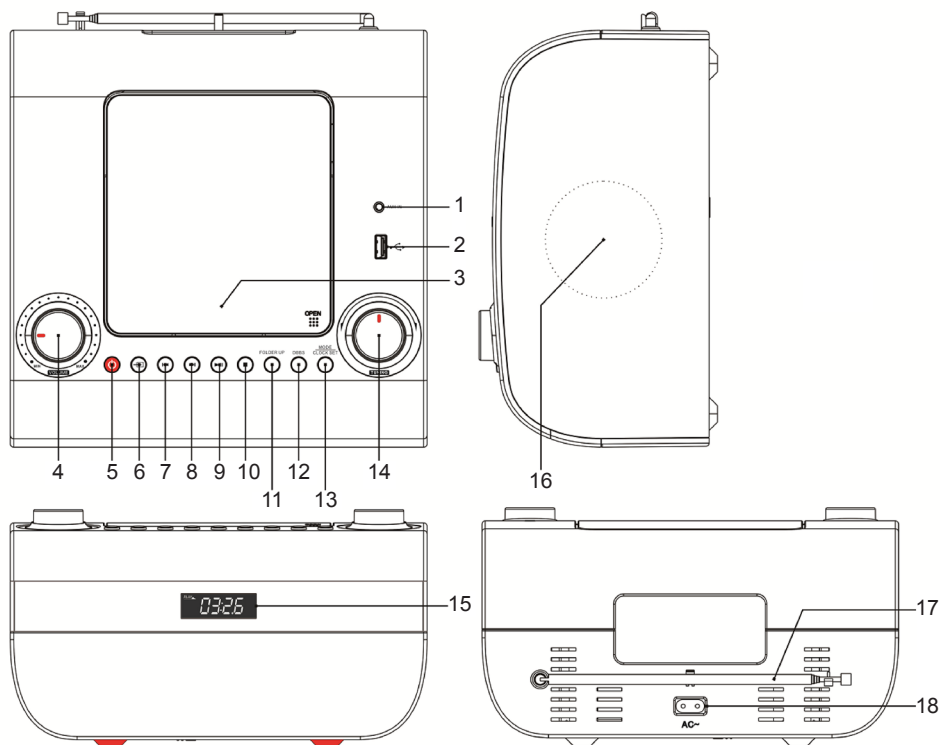

Nota



Specifiche dell'adattatore di corrente: CA 100~240 V, 50/60 Hz

Componenti e pulsanti



1. Presa Aux-in
2. Presa USB
3. Vano CD
4. Controllo del VOLUME
5.  Pulsante di accensione/spengimento
6.  Pulsante della modalità CD/USB/FM RADIO/DAB/AUX/BT
7.  Pulsante INDIETRO (CD/USB/DAB)
8.  Pulsante AVANTI (CD/ USB/DAB)
9.  Pulsante RIPRODUCI/PAUSA/Ricerca FM/Abbinamento BT/DAB
10.  Pulsante STOP/MENU
11. Pulsante INFO/CARTELLA SU
12. Pulsante Bass Boost
13. Pulsante MODE/OROLOGIO
14. Manopola della sintonia/selezione
15. Display
16. Altoparlante
17. Antenna
18. Presa di alimentazione CA

Utilizzo della radio DAB

1. Premere il pulsante di accensione  per accendere l'apparecchio.
 2. Premere il pulsante della modalità  fino a selezionare DAB/FM.
 3. Estendere completamente l'antenna sul retro dell'unità per ottenere una ricezione ottimale.
 4. Al primo utilizzo, l'elenco delle stazioni è vuoto. L'unità cercherà automaticamente le stazioni DAB. Sul display apparirà la progressione della ricerca e il numero di stazioni trovate; il processo richiede 2-3 minuti. Al termine della ricerca, le stazioni verranno memorizzate.
- Se il segnale DAB o le stazioni desiderate non vengono rilevate, il segnale potrebbe essere debole. Regolare la posizione dell'antenna o spostare l'apparecchio e riavviare la ricerca.

5. La funzione di RICERCA AUTOMATICA cercherà le stazioni radio per 3 minuti. Sul display appariranno le frequenze e i numeri delle stazioni. Al termine della ricerca, l'unità memorizzerà fino a 20 stazioni.
6. Ruotare la manopola della sintonia/selezione (14) verso destra o sinistra per selezionare la stazione desiderata.
Premere la manopola (14) per confermare la scelta della stazione.

Memorizzazione di una stazione DAB

È possibile memorizzare le stazioni DAB tra le stazioni preferite.

1. In modalità DAB, premere ►► per cercare le stazioni.
2. Tenere premuto il pulsante MODE (funzione di memorizzazione) per selezionare la posizione di memorizzazione.
3. Premere la manopola della sintonia/selezione (14) per confermare la memorizzazione.
Nota: se una posizione in memoria è già occupata, la nuova stazione DAB sovrascriverà quella vecchia.
4. L'unità può memorizzare fino a 20 stazioni DAB.
Se non viene memorizzata alcuna stazione DAB, l'unità tornerà alla stazione radio selezionata in precedenza.

Menu

Tenere premuto il pulsante Menu (10) per 3 secondi per accedere al menu:

- A. Ricerca completa, B. Ricerca manuale, C. Elimina, D. Sistema: Lingua, Ripristino delle impostazioni; ruotare la manopola della sintonia/selezione (14) verso destra o sinistra per selezionare la voce del menu.
- B. Premere la manopola della sintonia/selezione (14) per confermare la scelta.
 - Ricerca completa: l'unità cercherà automaticamente tutte le stazioni DAB. Premere la manopola della sintonia/selezione (14) per confermare.
 - Ricerca manuale: premere per effettuare la ricerca. L'utente dovrà sintonizzarsi manualmente sulla stazione.
 - Elimina: è possibile eliminare dall'elenco delle stazioni DAB quelle senza ricezione. Premere Menu e usare la manopola della sintonia/selezione per selezionare la funzione Elimina. Selezionare la stazione da eliminare. Sul display apparirà Sì o No. Premere la manopola della sintonia/selezione per confermare l'eliminazione della stazione. La stazione verrà eliminata dall'elenco e sostituita con una nuova stazione.
 - Sistema
 - Selezionare le seguenti funzioni usando la manopola della sintonia/selezione; premere la manopola per confermare.
 - Lingua: English (inglese), Deutsch (tedesco), Italiano e Français (francese).
 - Ripristino delle impostazioni Tutte le stazioni memorizzate verranno eliminate.
- Premere nuovamente MENU per uscire.

Informazioni DAB (Info)

Durante l'ascolto di una stazione DAB è possibile selezionare le informazioni che appaiono sul display. La stazione invia diversi tipi di informazioni.

- Dynamic Label Segment (DLS)
Sono le informazioni testuali inviate dalla stazione. Le informazioni includono il nome dell'artista o il titolo del brano, il nome del DJ, i dettagli di contatto della stazione, ecc.
- Nome multiplex: visualizza l'area di trasmissione e le stazioni su quella frequenza, ad esempio BBC National DAB, Stazione1.
- Canale e frequenza: ad esempio 13F 225.648 MHz
- Errore del segnale: se il segnale è debole, o in caso di errore, provare a regolare l'antenna e spostare l'unità per migliorare la ricezione.

Compressione della gamma dinamica (DRC)

In modalità DAB

È possibile usare la funzione DRC per espandere o comprimere la compressione della gamma dinamica del segnale audio (la differenza tra i suoni più forti e più deboli).

Il suono sarà adattato alle condizioni di ascolto e alle preferenze personali; ad esempio, in un ambiente rumoroso in cui i suoni più deboli potrebbero scomparire, impostare la compressione al massimo per "amplificare" i suoni deboli, mantenendo i suoni più forti al livello originale.

Sono disponibili 3 livelli di compressione:

- DRC disattivo: nessuna compressione. È l'impostazione predefinita.
 - DRC bassa: compressione media.
 - DRC alta: compressione massima.
1. Tenere premuto il pulsante MENU per accedere alla funzione DRC.
 2. Premere il pulsante di selezione per confermare. L'impostazione DRC corrente è contrassegnata da un "***".
 3. Ruotare la manopola della sintonia/selezione (14) per scorrere le opzioni e premere la manopola per confermare.
 4. Premere nuovamente Menu per uscire.

Ascolto della radio

A) Ricerca automatica

1. Premere il pulsante di accensione  (5) per accendere l'unità.
2. Premere il pulsante della modalità (6) fino a selezionare RADIO FM.
3. Tenere premuto il pulsante RIPRODUCI/PAUSA (9) per 2 secondi per avviare la RICERCA AUTOMATICA. L'unità cercherà automaticamente le stazioni radio disponibili per 3 minuti. Sul display appariranno le frequenze e i numeri delle stazioni. Al termine della ricerca, l'unità memorizzerà fino a 20 stazioni.
4. Premere il pulsante MODE/OROLOGIO per ascoltare le stazioni memorizzate.

B) Sintonia/selezione

1. Premere il pulsante della modalità (6) fino a selezionare RADIO FM.
2. Ruotare la manopola di controllo della sintonia (14) per sintonizzarsi automaticamente sulla prima stazione disponibile.
3. Regolare il volume (4) al livello desiderato.
4. Premere il pulsante di accensione  (5) per spegnere la radio.

C) Memorizzazione delle stazioni nelle posizioni P01-P20

1. Premere il pulsante della modalità (6) fino a selezionare RADIO FM.
2. Tenere premuto il pulsante MODE/OROLOGIO (13).
3. Ruotare la manopola per sintonizzarsi sulla stazione desiderata. Il numero della posizione corrente lampeggerà sul display, ad esempio, "P01, P02... P20".
4. Premere la manopola della sintonia/selezione (14) per confermare la memorizzazione.
5. Premere il pulsante MODE/OROLOGIO per ascoltare le stazioni memorizzate.

Antenna

Estendere l'antenna per ottenere la migliore ricezione possibile. Potrebbe essere necessario modificare la posizione dell'unità per migliorare la ricezione.

Impostazione dell'orologio e della data

1. Premere il pulsante di accensione  (5) per attivare la modalità di standby.
2. Tenere premuto il pulsante MODE/OROLOGIO (13) per 2 secondi: il display lampeggerà. Ruotare la manopola verso destra o sinistra per selezionare il formato orario (12 o 24 ore). Premere MODE/OROLOGIO per confermare il formato orario.

3. Ruotare la manopola verso destra o sinistra per selezionare le ore. Le cifre sul display lampeggeranno. Premere MODE/OROLOGIO per impostare le ore.
4. Ruotare la manopola verso destra o sinistra per selezionare i minuti. Le cifre sul display lampeggeranno. Premere MODE/OROLOGIO per impostare i minuti.
5. Quindi sarà possibile impostare la data.
 Ruotare la manopola verso destra o sinistra per selezionare l'anno. Premere MODE/OROLOGIO per confermare l'anno.
 Ruotare la manopola verso destra o sinistra per selezionare il mese. Premere MODE/OROLOGIO per confermare il mese.
 Ruotare la manopola verso destra o sinistra per selezionare la data. Premere MODE/OROLOGIO per confermare la data.

Utilizzo del lettore CD/MP3 e USB

1. Premere il pulsante di accensione  (5) per accendere l'unità.
2. Premere il pulsante della modalità (6) fino a selezionare CD o USB.
3. Inserire un CD o una chiavetta USB; sul display apparirà "CD" o "USB".

Pulsante RIPRODUCI/PAUSA (9)

- Quando la musica non è in riproduzione, premere questo pulsante per avviare la riproduzione.
- Quando la musica è in riproduzione, premere questo pulsante per interrompere la riproduzione.
- Quando la musica è in pausa, premere questo pulsante per riprendere la riproduzione.

Pulsante STOP (10)

- Quando la musica è in riproduzione o in pausa, premere questo pulsante per arrestare la riproduzione.
- Durante la programmazione delle tracce, premere questo pulsante per uscire.

Pulsante AVANTI (8)

- Quando la musica non è in riproduzione, premere questo pulsante per selezionare la traccia da riprodurre (e passare alla prima traccia se al momento è selezionata l'ultima traccia).
- Quando la musica è in riproduzione, premere questo pulsante per passare alla traccia successiva (e passare alla prima traccia se al momento è in riproduzione l'ultima traccia).
- Tenere premuto questo pulsante per 2 secondi per scorrere la traccia in avanti.
- Durante la riproduzione di tracce programmate, premere questo pulsante per passare alla traccia programmata successiva (e passare alla prima traccia se al momento è in riproduzione l'ultima traccia).

Pulsante INDIETRO (7)

- Quando la musica non è in riproduzione, premere questo pulsante per selezionare la traccia da riprodurre (e passare all'ultima traccia se al momento è selezionata la prima traccia).
- Quando la musica è in riproduzione, premere questo pulsante per passare alla traccia precedente (e passare all'ultima traccia se al momento è in riproduzione la prima traccia).
- Tenere premuto questo pulsante per 2 secondi per scorrere la traccia all'indietro.
- Durante la riproduzione di tracce programmate, premere questo pulsante per passare alla traccia programmata precedente (e passare all'ultima traccia se al momento è in riproduzione la prima traccia).

CARTELLA SU per dischi CD/MP3 e USB

- In modalità CD/MP3 o USB, premere CARTELLA SU (11).
- Premere nuovamente CARTELLA SU fino a raggiungere la cartella desiderata, quindi premere Riproduci/Pausa  per avviare la riproduzione.

MODALITÀ di riproduzione (RIPETI 1, RIPETI TUTTO, CASUALE)

- In modalità CD/MP3 o USB, sono disponibili 3 tipi di riproduzione: Ripeti 1, Ripeti tutto, Casuale.
- In modalità Ripeti 1 verrà ripetuta la traccia corrente del CD.
- In modalità Ripeti tutto verranno ripetute tutte le tracce; al termine dell'ultima traccia, l'unità tornerà alla prima traccia.
- In modalità Casuale, le tracce verranno riprodotte in ordine casuale.

Riproduzione programmata di CD e USB

È possibile programmare le tracce da riprodurre solo in modalità STOP. Premere il pulsante ■ STOP (10) e procedere come descritto di seguito.

1. Premere il pulsante MODE/OROLOGIO (13) per accedere alla modalità di programmazione.
2. Premere i pulsanti INDIETRO ◀◀ / AVANTI ▶▶ (7, 8) per selezionare il numero della traccia desiderata.
3. Premere nuovamente il pulsante MODE/OROLOGIO per confermare. L'unità memorizzerà il numero della traccia e passerà alla traccia successiva da programmare.
4. L'unità può programmare fino a 20 tracce su CD e fino a 99 tracce su USB. Al raggiungimento del numero massimo, non sarà possibile programmare altre tracce.
5. Premere il pulsante ■ STOP (10) durante la programmazione per annullare la programmazione e tornare alla modalità STOP.
6. Premere il pulsante ▶▶ RIPRODUCI/PAUSA (19) dopo la programmazione per avviare la riproduzione delle tracce programmate (sul display apparirà "Memoria").
7. Premere i pulsanti ◀◀ INDIETRO o ▶▶ AVANTI durante la riproduzione programmata per passare alla traccia programmata precedente o successiva.
8. Premere il pulsante ■ STOP durante la riproduzione programmata per arrestare la riproduzione ma mantenere la selezione delle tracce programmate.
Premere due volte il pulsante ■ STOP per annullare la programmazione e tornare alla modalità STOP.

Nota: l'unità può leggere esclusivamente supporti USB in formato FAT32 di capacità inferiore a 32 GB.

Modalità Bluetooth (opzionale)

Abbinamento Bluetooth

1. Premere ripetutamente il pulsante della modalità  fino a selezionare "BT".
2. Selezionare **RCD305UDABBT** dall'elenco dei dispositivi rilevati dal proprio telefono, tablet, computer, ecc.
3. Se si desidera abbinare un nuovo dispositivo, premere BT PAIR per riavviare il processo di abbinamento.

Modalità Aux-in

Collegare un'estremità del cavo audio da 3,5 mm (incluso) alla presa Aux-in (1) sul pannello superiore dell'unità, e l'altra estremità alla presa line-out o alla presa per cuffie di una sorgente audio esterna per ascoltare l'audio tramite gli altoparlanti dell'unità. In modalità Aux-in il lettore CD non sarà attivo.

Pulsante Bass Boost

Premere una volta il pulsante Bass Boost (12) per aumentare il suono dei bassi (sul display apparirà "DBBS").

Specifiche tecniche

Alimentazione elettrica: **CA 100~240 V, 50/60 Hz**

Consumo elettrico: 13 W

Potenza in uscita: : 2 x 1,5 watt

Banda di frequenza radio: FM 88.8 -108 MHz

Nota:

- Non gettare gli apparecchi elettrici ed elettronici tra i rifiuti indifferenziati.
 - Depositare gli apparecchi presso un apposito punto di raccolta.
 - Alcuni componenti contenuti in questi apparecchi possono essere pericolosi per la salute e per l'ambiente.
- Per risparmiare energia, quando l'unità non emette uscita audio per un certo periodo di tempo, l'unità passa automaticamente in modalità stand-by. Può essere riaccesa utilizzando il selettore di alimentazione.
- Se il proprio telefono cellulare riceve una chiamata mentre è collegato a RCD305UDABBT, la riproduzione musicale si interromperà durante la chiamata e riprenderà al termine della chiamata (a seconda dello smartphone, la riproduzione potrebbe non riprendere al termine della chiamata).
- Il marchio, il logo e la parola Bluetooth® sono marchi registrati di proprietà di Bluetooth SIG, Inc. e l'uso di tali marchi da parte di Bigben Interactive è sotto licenza. Altri marchi e nomi commerciali sono di proprietà dei rispettivi titolari.
- Con la presente, Bigben Interactive SA dichiara che l'apparecchio RCD305UDABBT è conforme ai requisiti essenziali della direttiva 1999/5/CE del Parlamento europeo e del Consiglio del 9 marzo 1999, riguardante le apparecchiature radio e le apparecchiature terminali di telecomunicazione e il reciproco riconoscimento della loro conformità.
- Il marchio NFC™ è un marchio registrato di NFC Forum, Inc. negli Stati Uniti e in altri paesi.
- THOMSON è un marchio registrato di TECHNICOLOR SA o dei suoi affiliati, utilizzato su licenza da Bigben Interactive.
- È possibile trovare informazioni sull'etichetta situata sulla parte posteriore dell'unità.



Il sottoscritto, Bigben Interactive dichiara che l'apparecchiatura radioelettrica del tipo RCD305UDABBT è conforme alla direttiva 2014/53/UE. Il testo completo della dichiarazione UE di conformità è disponibile all'indirizzo internet seguente: www.bigben.fr/support

Per scaricare la dichiarazione di conformità integrale, visitare il nostro sito web

EN: <https://www.bigben-interactive.co.uk/support/>

FR: <https://www.bigben.fr/support/>

DE: <https://www.bigben-interactive.de/support/>

ES: <https://www.bigbeninteractive.es/asistencia-tecnica/>

IT: <https://www.bigbeninteractive.it/supporto-tecnico/>

ALTRE LINGUE: <https://www.bigbeninteractive.com/support/>

Fabbricato da BIGBEN INTERACTIVE SA

396, Rue de la Voyette

CR2 - FRETIN

CS 90414

59814 LESQUIN Cedex - Francia

www.bigben.eu

Prodotto in Cina



bigben

Fabricant : Bigben Interactive FRANCE

396, Rue de la Voyette, C.R.T. 2 Fretin,
CS 90414 - 59814 LESQUIN Cedex, France

Bigben Interactive DEUTSCHLAND GmbH

Walter Gropius Str. 28, 50126 Bergheim, Deutschland

Bigben Interactive BELGIUM, s.a./n.v.

Waterloo Office Park, Bât. H, Drève Richelle 161 bte 15
1410 Waterloo, Belgium

Bigben Interactive NEDERLAND b.v.

Franciscusweg 249-3B, 1216 SG Hilversum, Nederland

Bigben Interactive SPAIN S.L.

C/ Musgo 5, 2ª planta, 28023 Madrid, Spain

Bigben Interactive ITALIA s.r.l

Corso Sempione 221, 20025 Legnano - MI, Italia

FABRIQUÉ EN CHINE / MADE IN CHINA

HOTLINE

FRANCE, du lundi au vendredi (sauf jours fériés) :
9h00-19h00 ou support.thomson@bigben.fr

▶ N°Cristal 09 69 32 59 62

APPEL NON SURTAXE

DEUTSCHLAND, Montag bis Sonntag von 8:00 bis 24:00 Uhr
09001-84 30 44* (0,49€/Min. aus dem deutschen Festnetz, Anrufe aus allen
Mobilfunknetzen nicht möglich) oder support@bigben-interactive.de
*Minderjährige müssen vorher einen Erziehungsberechtigten um Erlaubnis fragen.

BELGIQUE / NEDERLAND, customerservice@bigben-interactive.be
klantenservice@bigben-interactive.nl

ESPAÑA, sat@bigbeninteractive.es

ITALIA, support@bigbeninteractive.it

www.bigben.eu

THOMSON

PT

MODELO RCD305UDABBT

**LEITOR ESTÉREO / CD / MP3 / USB / BLUETOOTH
COM RÁDIO FM E DAB
- MANUAL DE INSTRUÇÕES -**



INSTRUÇÕES DE FUNCIONAMENTO

LEIA TODO O MANUAL DE UTILIZADOR ANTES DE
TRABALHAR COM ESTA UNIDADE E GUARDE O FOLHETO
PARA REFERÊNCIA FUTURA.

Índice

Iniciar	1	Controlo da Gama Dinâmica (DRC)	6
Instruções de segurança		Utilizar o rádio	
Cuidados com o produto	2	Acertar o relógio e a data	
Cuidados com o ambiente		Utilizar o leitor de CD/MP3, USB	7
O que se encontra na caixa	3	Programar a reprodução do CD e USB	
Alimentação		Bluetooth (opcional)	8
Peças / Botões	4	Entrada auxiliar	
Usar o seu rádio DAB		Reforço dos graves	
Guardar uma estação DAB predefinida	5	Características técnicas	
Menu		Nota:	9
Informação no visor DAB (Info)			

Iniciar

- Retire o aparelho da caixa.
- Retire quaisquer materiais de empacotamento do produto.
- Coloque o material de empacotamento dentro da caixa e guarde-o ou elimine-o com segurança.

Instruções de segurança

Leia e compreenda todas as instruções antes de usar este produto. Se ocorrerem danos causados pelo não seguimento das instruções, a garantia perde a sua validade.

Segurança

Aviso

- Nunca retire a estrutura deste aparelho.
- Nunca lubrifique nenhuma peça deste aparelho.
- Nunca coloque este aparelho dentro de outro equipamento elétrico.
- Mantenha este aparelho afastado da luz direta do sol, chamas sem proteção ou calor.
- Nunca olhe para o raio laser dentro deste aparelho.
- Certifique-se de que acede facilmente ao fio da alimentação, ficha ou adaptador para desligar este aparelho da alimentação.
- Deixe uma distância mínima de 10 cm em redor do aparelho, para haver uma ventilação suficiente.
- A ventilação não deverá ser obstruída por itens como jornais, toalhas, cortinas, etc.
- Não coloque fontes de chamas sem proteção, como velas acesas, em cima do aparelho.
- Tenha atenção quanto aos aspetos ambientais da eliminação das pilhas.
- Use o aparelho em climas moderados.



1. Leia estas instruções.
2. Guarde estas instruções.
3. Tenha atenção a todos os avisos.
4. Siga todas as instruções.
5. Não use este aparelho perto de água.
6. Limpe apenas com um pano seco.
7. Não bloqueie quaisquer aberturas de ventilação. Instale de acordo com as instruções do fabricante.
8. Não instale próximo de fontes de calor, tais como radiadores, registadores de calor, fornos ou outros aparelhos (incluindo amplificadores) que produzam calor.
9. Proteja o fio da alimentação para que não seja calcado ou esmagado, especialmente nas fichas, recetáculos e no ponto de onde saem do aparelho.
10. Use apenas acessórios especificados pelo fabricante.
11. Use apenas com o carrinho, suporte, tripé ou mesa especificados pelo fabricante ou vendidos

com o aparelho. Quando usar um carrinho, tenha cuidado quando mover o carrinho/aparelho, para evitar lesões devido a quedas.

- Desligue a ficha da tomada durante trovoadas ou quando não usar o aparelho durante um longo período de tempo.
- Todas as reparações devem ser feitas por pessoal qualificado. São necessárias reparações quando o aparelho tiver sido danificado de alguma forma, tal como o fio da alimentação ou a ficha estiverem estragados, se derramarem líquidos ou caírem objetos no aparelho, o aparelho ter sido exposto à chuva ou humidade, não funcionar normalmente ou tiver caído.
- O aparelho não deve ser exposto a pingos ou salpicos.
- Não coloque quaisquer fontes perigosas em cima do aparelho (por ex., objetos cheios de líquido, velas acesas).
- Quando a ficha da alimentação (ou adaptador AC/DC) ou um acoplador do aparelho for utilizado como o dispositivo para desligar, o dispositivo para desligar deverá permanecer pronto a ser utilizado.
- Certifique-se de que tem espaço livre suficiente em redor do produto para a ventilação.
- As pilhas (conjunto de pilhas ou pilhas instaladas) não devem ser expostas a calor em excesso, como luz solar direta, fogo ou algo semelhante.
- A placa das especificações encontra-se no fundo do aparelho.

Cuidados com o produto

- Retire sempre a ficha da tomada quando não usar o aparelho e antes de proceder à limpeza.
- Não reproduza música com um nível de volume excessivo, pois podem ocorrer lesões auditivas ou danos no aparelho.
- Não use esta unidade em condições de humidade.
- Retire sempre a ficha da tomada antes de proceder à limpeza. Limpe o aparelho com um pano suave ligeiramente embebido em água e sem linho. Não use produtos abrasivos nem detergentes fortes.

Cuidados com o ambiente



O seu produto foi criado e fabricado com materiais e componentes de alta qualidade, que podem ser reciclados e reutilizados.



O seu produto contém pilhas que estão abrangidas pela diretiva 2006/66/CE, que não podem ser eliminadas juntamente com o lixo doméstico comum. Informe-se acerca das normas locais relativas à recolha em separado de pilhas, pois uma eliminação correta ajuda a prevenir consequências negativas para o ambiente e para a saúde humana.



Quando este símbolo de um caixote do lixo com uma cruz vier no produto, significa que o produto é abrangido pela Diretiva Europeia 2002/96/CE. Por favor, informe-se acerca do sistema de recolha em separado para produtos elétricos e eletrónicos. Aja de acordo com as regras locais e não elimine o seu produto antigo juntamente com o lixo doméstico comum. A eliminação correta do seu velho produto ajuda a prevenir potenciais consequências negativas para o ambiente e para a saúde humana.

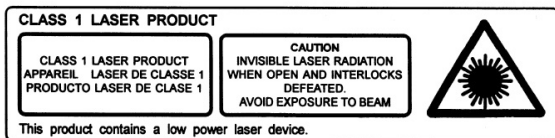

O símbolo do relâmpago dentro de um triângulo equilátero alerta o utilizador da presença no interior do produto de voltagem elétrica perigosa não isolada com potência suficiente para constituir um risco de eletrocussão.

O que se encontra na caixa

Verifique e identifique o conteúdo da caixa:

- Unidade principal
- Fio AC
- Manual do utilizador

Alimentação

CUIDADO



- Risco de danos no produto! Certifique-se de que a voltagem da alimentação corresponde à voltagem impressa na etiqueta traseira.
- Risco de choque elétrico! Quando desliga a alimentação AC, retire sempre a ficha da tomada. Nunca puxe o fio.
- Antes de ligar o fio da alimentação AC, certifique-se de que completou todas as outras ligações.

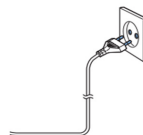

Coloque a unidade na posição desejada e desenrole o fio da alimentação. Insira a ficha na tomada e ligue, se aplicável.

Alimentação

Esta unidade foi criada para funcionar com uma alimentação doméstica normal AC de 100-240V, 50/60Hz. Não tente utilizar o sistema usando qualquer outra fonte de alimentação. Isso pode danificar a unidade e anular a garantia.

Espera automática

Quando não for reproduzida música a partir de um dispositivo conectado, o produto passa automaticamente para o estado inativo se:

- Não premir qualquer botão durante 30 minutos.
- Não houver áudio a partir de um dispositivo conectado durante 30 minutos.

Alimentação a pilhas

- Certifique-se de que as pilhas são inseridas corretamente, para evitar danos no aparelho. Retire sempre as pilhas quando o aparelho não for utilizado durante um longo período de tempo, pois isso causa derrames nas pilhas e acaba por danificar o aparelho.
- Use pilhas do mesmo tipo. Nunca misture diferentes tipos de pilhas.
- Não atire as pilhas para o fogo, nem as exponha à luz direta do sol ou algo parecido.
- Se o líquido no interior das pilhas entrar em contacto com os seus olhos ou pele, então lave de imediato a área cuidadosamente com água limpa e consulte um médico.



Tenha em conta a seguinte informação:

Especificações do adaptador: AC 100~ 240V, 50/60Hz

Peças / Botões

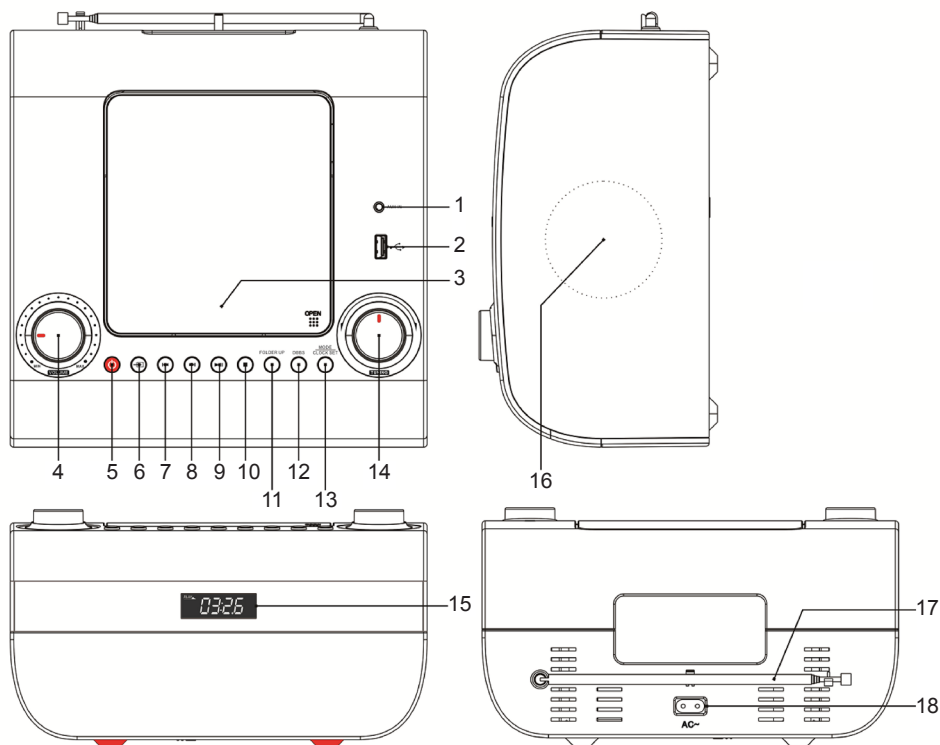

1. Entrada auxiliar
2. Porta USB
3. Porta do CD
4. Controlo do VOLUME
5. Botão de LIGAR/DESLIGAR
6. Função CD/USB/RÁDIO FM/DAB/AUX/ BT
7. Botão de RETROCEDER/ANTERIOR (CD/USB/DAB)
8. Botão de AVANÇAR/SEGUINTE (CD/USB/DAB)
9. Botão de REPRODUÇÃO/PAUSA/busca FM/emparelhamento BT/DAB
10. Botão STOP/MENU
11. Botão INFO/PASTA SEGUINTE
12. Botão Bass boost
13. Botão MODO/ACERTAR RELÓGIO
14. Manípulo de controlo de sintonização/ Seleccionar
15. Visor
16. Altifalante
17. Antena
18. Entrada AC

Usar o seu rádio DAB

1. Prima o botão da energia para ligar.
2. Defina a função para DAB/FM.
3. Estique por completo a antena na parte traseira da unidade, para uma receção máxima do sinal.
4. Antes da primeira utilização, a lista de estações estão vazia. A unidade procura automaticamente estações de rádio DAB. O ecrã LCD apresenta o progresso da procura e o número de estações encontradas. Isto leva cerca de 2 a 3 minutos. Após a procura, as estações serão listadas.

Se o sinal DAB ou a estação desejada não forem encontrados, o sinal de recepção pode ser fraco. Ajuste a posição da antena ou mude o seu rádio de local e volte a efetuar a procura.

5. A função de PROCURAAUTOMÁTICA funciona automaticamente durante 3 minutos para procurar estações de rádio. O ecrã apresenta as frequências e os números da estação. Quando terminar, a unidade guarda um máximo de 20 estações predefinidas.
6. Rode o botão da sintonização/selecionar (14) para a esquerda e direita para selecionar a estação desejada.
Prima o botão da sintonização/selecionar (14) para confirmar a estação selecionada.

Guardar uma estação DAB predefinida

A sua unidade pode guardar estações de rádio DAB para as suas estações favoritas.

1. No modo DAB, prima ► para procurar as estações.
2. Mantenha premido MODO (função predefinida) para escolher a estação.
3. Prima o botão da sintonização/selecionar (14) para confirmar a estação guardada.
Nota: Se já houver uma estação DAB guardada, será sobrescrita quando guardar uma nova estação.
4. O rádio guarda até 20 estações DAB.
Se não tiver guardado estações DAB, o rádio volta para a estação de rádio selecionada anteriormente.

Menu

Mantenha premido o botão Menu (10) durante 3 segundos para entrar no menu:

- A. Procura completa, B. Sintonização Manual, C. Prune, D. Sistema: Língua, predefinições de fábrica, rodando o botão de sintonização/selecionar (14) para a esquerda ou direita para selecionar as funções do menu.
- B. Prima o botão da sintonização/selecionar (14) para entrar na função.
 - Procura completa: A unidade procura automaticamente todas as estações de rádio DAB. Entre em MODO, prima o botão da sintonização/selecionar (14) para confirmar a estação selecionada.
 - Sintonização manual: Prima para procurar, depois pode sintonizar manualmente a frequência.
 - Prune: Para cortar estações DAB, pode remover quaisquer estações sem recepção na lista de estações DAB. Prima o botão de sintonização/selecionar para escolher a função Prune. Selecione a opção de apagar a estação. O visor apresenta Sim ou Não. Prima o botão de sintonização/selecionar para confirmar o apagamento da estação. A estação inativa ou não recebida será retirada da lista e substituída por uma nova estação.
 - Sistema
Escolha as funções em baixo usando o botão de sintonização/selecionar e prima Selecionar para confirmar.
 - Língua: Inglês, alemão, italiano e francês.
 - Reiniciar predefinições de fábrica: Todas as predefinições serão apagadas.
- Prima de novo Menu para sair da função.

Informação no visor DAB (Info)

Quando ouvir uma estação DAB, pode alterar a informação que aparece no visor. Existem vários tipos de informação enviada pela transmissora.

- Segmento identificador dinâmico (DLS)
Esta é a informação de texto deslizante fornecida pela transmissora. A informação pode ser o nome de um artista ou título da música, o nome do DJ, detalhes de contacto da estação de rádio, etc.
- Nome multiplex: Apresenta a área de transmissão e conjunto de estações de rádio nesta frequência: BBC National DAB, Estação 1.
- Canal e frequência: 13F 225.648 MHz
- Erro do sinal: Se o sinal estiver fraco ou ocorrer um erro no sinal, tente ajustar a antena e mudar a unidade de lugar para melhorar a recepção.

Controlo da Gama Dinâmica (DRC)

No modo DAB:

Pode usar o sinal do controlo da gama dinâmica para expandir ou comprimir a gama dinâmica do sinal de áudio (a diferença entre os sons mais altos e os mais baixos).

O som fica mais adequado às suas condições de escuta e aos seus próprios requisitos. Por exemplo, num ambiente ruidoso, onde os sons mais baixos podem não ser ouvidos, defina a compressão para o máximo para realçar os sons mais fracos enquanto mantém os sons mais fortes no seu nível original.

Existem 3 níveis de compressão:

- DRC desligado: Sem compressão. Esta é a predefinição.
 - DRC baixo: Compressão média.
 - DRC elevado: Compressão máxima.
1. Prima e mantenha premido Menu para entrar em DRC.
 2. Prima "Sintonização/Selecionar" para confirmar a função. A definição DRC atual terá um "*" ao lado.
 3. Rode Sintonização/Selecionar (14) para correr as opções, e prima Selecionar para confirmar.
 4. Prima de novo Menu para sair do menu.

Utilizar o rádio

A) Procura automática

1. Prima o botão da energia  (5) para ligar a unidade.
2. Coloque o botão da Função (6) na posição SINTONIZAÇÃO FM.
3. Prima o botão de REPRODUÇÃO/PAUSA (9) durante 2 segundos para iniciar a função de PROCURA AUTOMÁTICA, para procurar automaticamente estações de rádio durante 3 minutos. O ecrã apresenta os dígitos e os números da estação. Quando terminar, a unidade guarda um máximo de 20 estações predefinidas.
4. Prima MODO/ACERTO DO RELÓGIO para retroceder nas estações guardadas e escutar as suas estações desejadas.

B) Sintonização/Selecionar

1. Coloque o botão da Função (6) na posição SINTONIZAÇÃO FM.
2. Rode o manípulo de controlo da sintonização (14) para sintonizar automaticamente a estação seguinte.
3. Ajuste o volume (4) para o nível desejado.
4. Prima o botão da energia  (5) para desligar o rádio.

C) Guardar estações nas posições da memória P01 a P20

1. Coloque o botão da Função (6) na posição SINTONIZAÇÃO FM.
2. Mantenha premido o botão MODO/ACERTO DO RELÓGIO (13).
3. Sintonize para a esquerda ou direita para a estação desejada. O número da posição atual pisca no visor, por exemplo, 'P01, P02... P20'.
4. Prima sintonização/selecionar (14) para guardar o número da estação.
5. Prima MODO/ACERTO DO RELÓGIO para retroceder nas estações guardadas e escutar as suas estações desejadas.

Antena

Estique a antena para obter a melhor receção. Poderá ter de rodar ou mudar a posição da unidade para melhorar a receção.

Acertar o relógio e a data

1. Prima o botão da energia  (5) para colocar a unidade no estado inativo.
2. Prima o botão MODO/ACERTO DO RELÓGIO (13) durante 2 segundos. O visor começa a piscar. Rode a Sintonização para a esquerda e para a direita para escolher o formato das horas (12 ou

24 horas). Prima MODO/ACERTO DO RELÓGIO para confirmar o formato.

3. Rode a Sintonização para a esquerda e direita para selecionar a hora. O visor começa a piscar. Prima MODO/ACERTO DO RELÓGIO para acertar as horas.
4. Rode a Sintonização para a esquerda e direita para selecionar os minutos. O visor começa a piscar. Prima MODO/ACERTO DO RELÓGIO para acertar os minutos.
5. A unidade entra no acerto da data.
Rode a Sintonização para a esquerda e direita para selecionar o ano. Prima o botão MODO/ACERTO DO RELÓGIO para confirmar o ano.
Rode a Sintonização para a esquerda e direita para selecionar o mês. Prima MODO/ACERTO DO RELÓGIO para confirmar o mês.
Rode a Sintonização para a esquerda e direita para selecionar a data. Prima MODO/ACERTO DO RELÓGIO para confirmar a data.

Utilizar o leitor de CD/MP3, USB

1. Prima o botão da energia  (5) para ativar a unidade.
2. Coloque o botão da Função (6) na posição CD ou USB.
3. Insira um CD ou unidade de disco USB. "CD" ou "USB" é apresentado.

Botão de REPRODUÇÃO/PAUSA (9)

- Quando a música estiver parada, prima este botão para reproduzir.
- Quando a música estiver a ser reproduzida, prima este botão para fazer uma pausa.
- Quando a música estiver em pausa, prima este botão para continuar a reprodução.

Botão de Parar (STOP) (10)

- Quando a música estiver a ser reproduzida ou em pausa, prima este botão para parar.
- Quando estiver a programar faixas, prima este botão para sair do modo.

Botão de AVANÇAR/SEGUINTE (8)

- Quando a música estiver parada, prima este botão para selecionar a faixa desejada (e passar para a primeira faixa, se estiver atualmente na última faixa).
- Quando a música estiver a ser reproduzida, prima este botão para passar para a faixa seguinte (e passar para a primeira faixa, se estiver atualmente na última faixa).
- Prima e mantenha premido este botão durante 2 segundos para avançar rapidamente.
- Quando estiver a reproduzir faixas programadas, prima este botão para passar para a faixa programada seguinte (e passar para a primeira faixa, se estiver atualmente na última faixa).

Botão de RETROCEDER/ANTERIOR (7)

- Quando a música estiver parada, prima este botão para selecionar a faixa desejada (e passar para a última faixa, se estiver atualmente na primeira faixa).
- Quando a música estiver a ser reproduzida, prima este botão para passar para a faixa anterior (e passar para a última faixa, se estiver atualmente na primeira faixa).
- Prima e mantenha premido este botão durante 2 segundos para retroceder rapidamente.
- Quando estiver a reproduzir faixas programadas, prima este botão para passar para a faixa programada anterior (e passar para a última faixa, se estiver atualmente na primeira faixa).

PASTA SEGUINTE para discos CD/MP3 e USB

- No modo CD/MP3 ou USB, prima PASTA SEGUINTE (11).
- Prima de novo PASTA SEGUINTE até chegar à pasta desejada, e prima o botão de reproduzir  para iniciar a reprodução.

Modo de reprodução (REPETIR 1, REPETIR TUDO, ALEATÓRIO)

- No modo CD/MP3 ou USB, tem 3 modos à escolha: Repetir 1, Repetir tudo e Aleatório.
- Durante o modo de repetição, o sistema repete a faixa atual no CD.
- No modo de Repetir Tudo, o sistema repete todas as faixas no CD. Quando chega ao fim da última faixa, volta à primeira faixa.
- Durante o modo aleatório, a ordem de reprodução é aleatória.

Programar a reprodução do CD e USB

Só pode inserir programas no modo PARADO. Prima o botão de PARAR ■ (10) e siga as instruções apresentadas em baixo.

1. Prima o botão MODO/ACERTO DO RELÓGIO (13) para entrar no modo de memória.
2. Prima os botões RETROCEDER/ANTERIOR ◀◀ / AVANÇAR/SEGUINTE ▶▶ (7, 8) para escolher o número da faixa desejada.
3. Prima de novo o botão MODO/ACERTO DO RELÓGIO para confirmar. A unidade guarda o número da faixa e passa para a faixa seguinte que deseje programar.
4. A unidade pode guardar 20 programas de CD e 99 programas de USB. Após ter guardado o número máximo de programas, não pode efetuar mais entradas.
5. Se premir o botão de PARAR ■ (10) enquanto programa a unidade, esta apaga o conteúdo programado e volta ao modo PARADO.
6. Se premir o botão de REPRODUÇÃO/PAUSA ▶▶ (9) quando a unidade tiver sido programada, "Memory" é apresentado e a unidade começa a reprodução das faixas programadas.
7. Se premir os botões de RETROCEDER/ANTERIOR ◀◀ ou AVANÇAR/SEGUINTE ▶▶ quando reproduzir faixas programadas, a unidade passa para a faixa programada anterior ou seguinte.
8. Se premir o botão de PARAR ■ quando estiver a reproduzir faixas programadas, a unidade pára a reprodução, mas a seleção de faixas programadas é mantida.
Prima duas vezes o botão de PARAR ■ para apagar o conteúdo programado e voltar ao modo PARADO.

Nota: Nota: A unidade só pode ler unidades de disco USB no formato FAT32 com menos de 32 GB.

Bluetooth (opcional)

Emparelhamento Bluetooth

1. Prima o botão da função  várias vezes até chegar a "BT".
2. Selecione **RCD305UDABBT** na sua lista de dispositivos (telemóvel, tablet, computador...).
3. Se desejar emparelhar um novo dispositivo: Prima BT PAIR para reiniciar o processo de emparelhamento.

Entrada auxiliar

Ligue uma extremidade do cabo de áudio de 3,5 mm na entrada auxiliar (1) na parte superior da unidade, e a outra extremidade na saída Line-out ou entrada para auscultadores do seu dispositivo de áudio externo, para conseguir ouvir a fonte externa através dos altifalantes do sistema. Enquanto usa a função auxiliar, o leitor de CDs não funciona.

Reforço dos graves

Prima o botão Bass Boost (12) para o ligar (DBBS será apresentado), para desfrutar de um som com uns graves ainda mais fortes.

Características técnicas

Alimentação: **AC 100~ 240 V, 50/60 Hz**

Consumo de energia: 13 W

Saída de potência: : 2 x 1,5 Watts

Abraçagem da frequência de rádio: FM 88.8–108 MHz

Nota:

- Não deite fora os aparelhos elétricos e eletrônicos no caixote de lixo normal.
 - Entregue-os no ponto de recolha.
 - Algumas partes deste aparelho podem ser perigosas para a saúde e para o ambiente.
- De modo a poupar energia quando a unidade não emitir som durante algum tempo, a unidade entra automaticamente no modo de espera. Pode ligá-la usando novamente o botão da energia.
- Se receber uma chamada enquanto o RCD305UDABBT estiver conetado ao seu telemóvel para reproduzir música, a música pára quando atender a chamada e volta a tocar quando a chamada terminar. (Por vezes, faz uma pausa após o final da chamada, dependendo do seu telemóvel.)
- A palavra Bluetooth® e logótipos são marcas registadas da Bluetooth SIG, Inc. Qualquer uso de tais marcas é efetuado sob licença da Bigben Interactive. Outras marcas registadas e nomes comerciais pertencem aos respetivos proprietários.
- A Bigben Interactive SA declara por este modo que o dispositivo RCD305UDABBT se encontra em conformidade com os requisitos essenciais da diretiva 1995/5/CE do Parlamento Europeu e do Conselho, de 9 de março de 1999, relativa a equipamento de rádio e telecomunicações, e o mútuo reconhecimento da sua conformidade.
- A marca NFC™ é uma marca comercial da NFC Forum, Inc. nos Estados Unidos e noutros países.
- THOMSON é uma marca comercial da TECHNICOLOR SA ou dos seus afiliados, usada sob licença pela Bigben Interactive.
- Pode encontrar a informação na placa localizada na parte traseira da unidade.



Nós, abaixo-assinados, Bigben Interactive, declaramos que o equipamento de rádio RCD305UDABBT se encontra em conformidade com a diretiva 2014/53/UE. O texto completo encontra-se disponível em www.bigben.fr/support

Para descarregar a declaração completa, visite o nosso website:

EN: <https://www.bigben-interactive.co.uk/support/>

FR: <https://www.bigben.fr/support/>

DE: <https://www.bigben-interactive.de/support/>

ES: <https://www.bigbeninteractive.es/asistencia-tecnica/>

IT: <https://www.bigbeninteractive.it/supporto-tecnico/>

OUTRAS LÍNGUAS: <https://www.bigbeninteractive.com/support/>

Fabricado pela BIGBEN INTERACTIVE SA

396, Rue de la Voyette

CRT2 - FRETIN

CS 90414

59814 LESQUIN Cedex - França

www.bigben.eu

Fabricado na China



Fabricant : Bigben Interactive FRANCE

396, Rue de la Voyette, C.R.T. 2 Fretin,
CS 90414 - 59814 LESQUIN Cedex, France

Bigben Interactive DEUTSCHLAND GmbH

Walter Gropius Str. 28, 50126 Bergheim, Deutschland

Bigben Interactive BELGIUM, s.a./n.v.

Waterloo Office Park, Bât. H, Drève Richelle 161 bte 15
1410 Waterloo, Belgium

Bigben Interactive NEDERLAND b.v.

Franciscusweg 249-3B, 1216 SG Hilversum, Nederland

Bigben Interactive SPAIN S.L.

C/ Musgo 5, 2ª planta, 28023 Madrid, Spain

Bigben Interactive ITALIA s.r.l

Corso Sempione 221, 20025 Legnano - MI, Italia

FABRIQUÉ EN CHINE / MADE IN CHINA

HOTLINE

FRANCE, du lundi au vendredi (sauf jours fériés) :
9h00-19h00 ou support.thomson@bigben.fr

▶ N°Cristal 09 69 32 59 62

APPEL NON SURTAXE

DEUTSCHLAND, Montag bis Sonntag von 8:00 bis 24:00 Uhr
09001-84 30 44* (0,49€/Min. aus dem deutschen Festnetz, Anrufe aus allen
Mobilfunknetzen nicht möglich) oder support@bigben-interactive.de
*Minderjährige müssen vorher einen Erziehungsberechtigten um Erlaubnis fragen.

BELGIQUE / NEDERLAND, customerservice@bigben-interactive.be
klantenservice@bigben-interactive.nl

ESPAÑA, sat@bigbeninteractive.es

ITALIA, support@bigbeninteractive.it

www.bigben.eu

THOMSON

DE

MODELL RCD305UDABBT

**STEREO/CD/MP3/USB/BLUETOOTH PLAYER MIT
DAB & UKW-RADIO
– BEDIENUNGSANLEITUNG –**



BEDIENUNGSANLEITUNG

BITTE LESEN SIE DIESE BETRIEBSANLEITUNG VOR GEBRAUCH
DES PRODUKTES SORGFÄLTIG DURCH UND BEWAHREN SIE
SIE ANSCHLIESSEND ZU NACHSCHLAGEZWECKEN AUF.

Inhalt

Erste Schritte	1	DRC (Dynamic Range Control)	6
Sicherheit und Hinweise		BEDIENUNG DES RADIOS	
Pflege des Produktes	2	Uhr und Datum einstellen	7
Umweltschutz		Bedienung von CD/MP3- und USB-Player	
Packungsinhalt	3	Programmierung der CD- und USB-Wiedergabe	8
Stromversorgung		Bluetooth (optional)	
TEILE/BEDIENELEMENTE	4	AUX-Eingang	
DAB-Radio verwenden		Bass-Boost	
DAB-Sender speichern	5	Technische Daten	
Menü		Anmerkung:	9
DAB-Anzeige-Informationen (Info)			

Erste Schritte

- Nehmen Sie das Gerät aus dem Karton.
- Sämtliches Verpackungsmaterial vom Produkt entfernen.
- Verpackungsmaterial im Karton aufbewahren oder sicher entsorgen.

Sicherheit und Hinweise

Alle Anweisungen vor Benutzung des Produkts lesen und nachvollziehen. Treten Schäden aufgrund von Nichtbeachtung der Anweisungen auf, wird die Garantie gegenstandslos.

Sicherheit

Achtung

- Niemals das Gehäuse des Geräts entfernen.
- Niemals Teile des Geräts mit Schmiermittel behandeln.
- Niemals das Gerät auf anderen elektrischen Vorrichtungen aufstellen.
- Gerät vor direkter Sonneneinstrahlung, offenen Flammen und Hitze schützen.
- Niemals in den Laserstrahl im Inneren des Geräts blicken.
- Stets einfachen Zugang zu Stromkabel, Netzstecker und Netzadapter sicherstellen, damit das Gerät vom Strom getrennt werden kann.
- Um das Gerät sollte ein Mindestabstand von 10 cm eingehalten werden, um eine ausreichende Luftzirkulation zu gewährleisten.
- Die Luftzirkulation sollte nicht beeinträchtigt und nicht von Gegenständen, wie z. B. Zeitungen, Tischdecken, Vorhängen usw., bedeckt werden.
- Es dürfen keine offenen Flammen z. B. brennende Kerzen auf das Gerät gestellt werden.
- Bei der Entsorgung von Batterien sollten ökologische Aspekte beachtet werden.
- Die Benutzung des Gerätes ist nur in gemäßigten Klimazonen zulässig.



1. Anweisungen lesen.
2. Anweisungen aufbewahren.
3. Alle Warnungen beachten.
4. Alle Anweisungen befolgen.
5. Gerät nicht in der Nähe von Wasser verwenden.
6. Nur mit einem trockenen Tuch reinigen.
7. Lüftungsöffnungen nicht blockieren. Gemäß den Angaben des Herstellers aufstellen.
8. Nicht in der Nähe von Wärmequellen aufstellen, wie Heizkörper, Heizlüfter, Öfen oder anderen Geräten (einschließlich Verstärker), die Wärme erzeugen.
9. Stromkabel vor Belastungen durch Quetschen und Einklemmen schützen, insbesondere an Steckern, Mehrfachsteckdosen und den Austrittsstellen aus dem Gerät.
10. Erweiterungen/Zubehör nur wie vom Hersteller angegeben verwenden.

11. Nur in Verbindung mit Rollwagen, Ständern, Stativen, Halterungen oder Tischen verwenden, die vom Hersteller angegeben wurden oder mit dem Gerät verkauft werden. Bei Verwendung eines Rollwagens ist Vorsicht beim Verschieben des Wagens/Geräts geboten, um Verletzungen durch umfallende Teile zu verhindern.
12. Bei Gewitter oder längerer Nichtbenutzung Gerät vom Netzstrom trennen.
13. Service-Reparaturen nur von qualifiziertem Fachpersonal durchführen lassen. Eine Service-Reparatur ist nötig, wenn das Gerät in irgendeiner Weise beschädigt wurde, z. B. bei Schäden an Stromkabel oder Netzstecker, nach dem Verschütten von Flüssigkeiten über dem Gerät, nach dem Aufprall von Objekten auf dem Gerät, nach Kontakt mit Regen oder Feuchtigkeit, bei nicht ordnungsgemäßer Funktionsweise oder nach dem Herunterfallen des Geräts.
14. Das Gerät darf keinen Tropfen oder Spritzern ausgesetzt werden.
15. Keine Gefahrenquellen (z. B. mit Flüssigkeit gefüllte Objekte, brennende Kerzen) auf das Gerät stellen.
16. Wird der Netzstecker (oder Netzadapter) oder ein Gerätestecker als Trennvorrichtung verwendet, muss die Trennvorrichtung leicht bedienbar bleiben.
17. Um das Produkt herum muss genügend Freiraum zur Luftzirkulation bleiben.
18. Batterien (integrierte Akkupacks oder Batterien) dürfen keiner übermäßigen Hitze ausgesetzt werden, wie Sonneneinstrahlung, offenes Feuer o. Ä.
19. Das Typenschild befindet sich auf der Unterseite des Gerätes.

Pflege des Produktes

1. Das Gerät muss stets von der Steckdose getrennt werden, wenn es nicht in Betrieb ist oder gereinigt werden soll.
2. Musik nicht mit übermäßiger Lautstärke hören, da dies dem Gehör und/oder dem Gerät schaden kann.
3. Gerät nicht im nassen oder feuchten Zustand verwenden.
4. Gerät vor der Reinigung stets von der Netzstromversorgung trennen. Gerät mit einem weichen, feuchten, flusenfreien Tuch reinigen. Keine Scheuermittel oder aggressiven Reinigungsmittel verwenden.

Umweltschutz



Das Produkt wurde mit qualitativ hochwertigen Werkstoffen und Komponenten konzipiert und hergestellt, die recycelt und wiederverwendet werden können.



Ihr Produkt enthält Batterien, für die die europäische Richtlinie 2006/66/EG gilt und die nicht über den normalen Hausmüll entsorgt werden dürfen. Bitte informieren Sie sich über die örtlichen Vorschriften bezüglich der getrennten Sammlung von Batterien, da eine ordnungsgemäße Entsorgung dazu beiträgt, Umweltschäden zu verhindern und Ihre Gesundheit zu schützen.



Dieses Symbol einer durchgestrichenen Mülltonne auf Rädern auf einem Produkt weist daraufhin, dass für das Produkt die europäische Richtlinie 2002/96/EG gilt. Bitte informieren Sie sich über das örtliche Abfalltrennsystem für elektrische und elektronische Produkte. Bitte richten Sie sich nach den in Ihrer Region geltenden Vorschriften für die Abfalltrennung und entsorgen Sie Ihre alten Produkte nicht mit Ihren normalen Haushaltsabfällen. Die Entsorgung alter Produkte hilft, Umweltschäden zu verhindern und Ihre Gesundheit zu schützen.

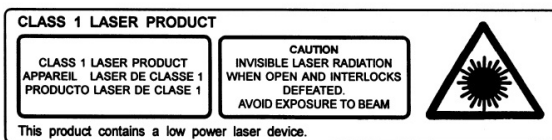

"Das Blitzsymbol mit Pfeil in einem gleichseitigen Dreieck soll den Benutzer auf elektrische Spannungen im Inneren des Produkts aufmerksam machen, die das Risiko eines elektrischen Schlags erzeugen können."

Packungsinhalt

Folgender Verpackungsinhalt ist enthalten:

- Hauptgerät
- AC-Kabel
- Bedienungsanleitung

Stromversorgung

VORSICHT



- Risiko von Produktschäden! Die Stromspannung muss der Spannungsangabe auf dem Rückseitenetikett entsprechen.
- Risiko eines Stromschlags! Beim Trennen des Wechselstromkabels stets den Stecker aus der Steckdose ziehen. Niemals am Kabel ziehen.
- Vor dem Einstecken des Wechselstromkabels überprüfen, dass alle anderen Anschlüsse verbunden sind.

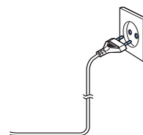

Gerät am gewünschten Ort aufstellen und Stromkabel abwickeln. Kabelstecker in die Steckdose stecken und Gerät anschalten.

Stromversorgung

Dieses Gerät ist für den Betrieb mit einer normalen Stromversorgung von AC 100 V ~ 240 V, 50/60Hz ausgelegt. Versuchen Sie nicht, das Gerät mit anderen Stromquellen zu betreiben. Dies kann zu Schäden am Gerät führen und Ihre Garantie aufheben.

Auto-Stand-by

Wenn keine Musik von einem verbundenen Gerät abgespielt wird, wechselt das Produkt automatisch in den Stand-by-Modus, sofern:

- 30 Minuten lang keine Taste gedrückt wurde,
- 30 Minuten lang keine Musik von einem angeschlossenen Gerät abgeschlossen wurde.

Batteriestrom

- Achten Sie darauf, die Batterien korrekt herum einzulegen, um Beschädigungen am Gerät zu vermeiden. Entfernen Sie die Batterien immer, wenn das Gerät voraussichtlich längere Zeit nicht benutzt wird. Batterien können auslaufen und folglich Ihr Gerät beschädigen.
- Benutzen Sie Batterien des gleichen Typs. Benutzen Sie niemals unterschiedliche Batterietypen zusammen.
- Batterien nicht in Feuer werfen oder Sonnenstrahlung und dergleichen aussetzen.
- Falls die in den Batterien enthaltene Flüssigkeit mit Augen oder Haut in Berührung kommt, spülen Sie den Bereich sofort und gründlich mit klarem Wasser und suchen Sie einen Arzt auf.



Beachten Sie die folgenden Informationen:

Technische Daten für den Adapter: AC 100~ 240 V, 50/60 Hz

TEILE/BEDIENELEMENTE

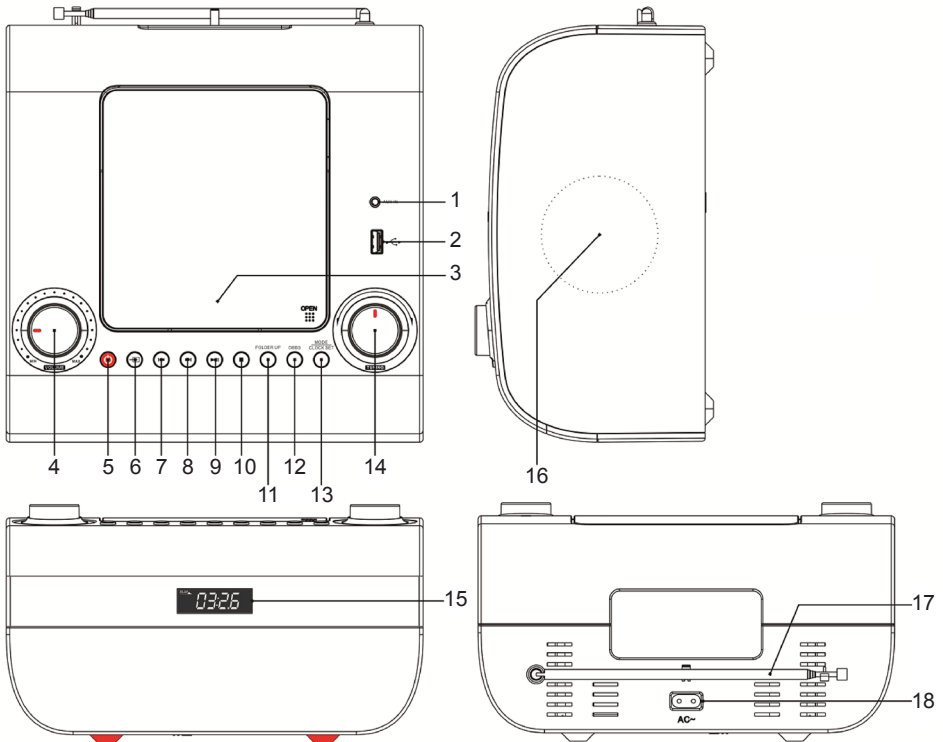

- | | |
|---|---|
| <ul style="list-style-type: none"> 1. AUX-IN-ANSCHLUSS 2. USB-Anschluss 3. CD-KLAPPE 4. Lautstärkereglung 5. EIN-/AUS-Schalter 6. Funktion CD/USB/UKW-RADIO/DAB/AUX/BT 7. Taste ZURÜCK (CD/USB/DAB) 8. Taste VOR (CD/ USB/DAB) 9. Taste WIEDERGABE/PAUSE /UKW-Suche/BT-Pairing /DAB 10. Taste STOP/MENÜ | <ul style="list-style-type: none"> 11. Taste INFO/FOLDER UP 12. Bass Boost-Taste 13. Taste MODE/CLOCK SET 14. Sendereinstellknopf/Auswahl 15. Anzeige 16. Lautsprecher 17. Antenne 18. STROMKABEL-ANSCHLUSS |
|---|---|

DAB-Radio verwenden

1. Drücken Sie die Ein-/Aus-Taste , um das Gerät einzuschalten.
2. Drücken Sie die Funktion , um zu DAB/UKW zu gelangen.
3. Ziehen Sie die Antenne auf der Rückseite des Geräts vollständig heraus, um einen maximalen Signalempfang zu gewährleisten.
4. Vor der ersten Verwendung ist die Senderliste leer. Das Gerät sucht automatisch nach DAB-Radiosendern. Auf dem LCD-Display werden der Fortschritt des Suchvorgangs und die Anzahl der gefundenen Sender angezeigt. Dieser Vorgang dauert 2 bis 3 Minuten. Nach der Suche werden die Stationen aufgelistet. Wenn das DAB-Signal oder der gewünschte Sender nicht gefunden wird, ist das Empfangssignal

eventuell schlecht. Richten Sie die Antenne aus oder stellen Sie Ihr Radio an einem anderen Ort auf und starten Sie den Suchvorgang neu.

5. Die Funktion AUTO SCAN (Automatische Suche) wird automatisch 3 Minuten lang durchgeführt, um nach Radiosendern zu suchen. Auf dem Display werden die Frequenzen und Sendernummern angezeigt. Nach Abschluss der Suche speichert das Gerät maximal 20 voreingestellte Sender.
6. Drehen Sie den Knopf zur Sendereinstellung/Auswahl (14) nach links und rechts, um den gewünschten Sender auszuwählen.
Drücken Sie den Knopf zur Sendereinstellung/Auswahl (14), um die Senderwahl zu bestätigen.

DAB-Sender speichern

Ihr Gerät kann DAB-Radiosender als Ihre Lieblingssender speichern.

1. Drücken Sie im DAB-Modus auf ►, um die Sender zu suchen.
2. Drücken Sie längere Zeit auf MODE (Speicherplatz-Funktion), um den Sender zu wählen.
3. Drücken Sie den Knopf zur Sendereinstellung/Auswahl (14), um den gespeicherten Sender zu bestätigen.
Hinweis: Wenn ein DAB-Sender bereits auf einem Speicherplatz gespeichert ist, wird er überschrieben, wenn dort ein neuer Sender gespeichert wird.
4. Das Radio speichert bis zu 20 DAB-Sender.
Wenn keine DAB-Sender gespeichert wurden, kehrt das Radio zum zuvor ausgewählten Radiosender zurück.

Menü

Drücken Sie Menü (10) 3 Sekunden lang, um das Menü aufzurufen:

- A. Full scan (Kompletter Suchlauf), B. Manual tune (Manuelles Einstellen), C. Prune (Löschen), D. System: Language (Sprache), Factory Reset (Zurücksetzen auf die Werkseinstellungen) durch Drehen des Knopfes für die Sendereinstellung/Auswahl (14) nach links oder rechts, um die Menüfunktionen auszuwählen.
- B. Drücken Sie den Knopf zur Sendereinstellung/Auswahl (14), um die Funktion aufzurufen.
 - Full scan (Kompletter Suchlauf): Das Gerät sucht automatisch nach allen DAB-Radiosendern. Gehen Sie zu MODE, drücken Sie den Knopf zur Sendereinstellung/Auswahl (14), um Ihre Senderwahl zu bestätigen.
 - Manual tune (Manuelles Einstellen): Drücken Sie diese Taste, um den Suchlauf zu starten und dann manuell die Frequenz einzustellen.
 - Prune (Löschen): Um die Anzahl der DAB-Sender zu reduzieren, können Sie alle Sender ohne Empfang aus der DAB-Senderliste entfernen. Drücken Sie das Menü, verwenden Sie den Knopf zur Sendereinstellung/Auswahl, um die Funktion „Prune“ (Löschen) zu wählen. Wählen Sie diese Option, um den Sender zu löschen. Drücken Sie den Knopf für die Sendereinstellung/Auswahl, um das Löschen des Senders zu bestätigen. Der inaktive oder nicht empfangene Sender wird aus der Liste entfernt und durch einen neuen Sender ersetzt.
 - System
 - Wählen Sie die folgenden Funktionen mit dem Knopf für die Sendereinstellung/Auswahl und drücken Sie den Knopf für die Auswahl, um zu bestätigen.
 - Language (Sprache) English, Deutsch, Italiano und Français
 - Factory Reset (Zurücksetzen auf die Werkseinstellungen): Alle Senderplätze werden gelöscht.
- Drücken Sie erneut MENU, um die Funktion zu verlassen.

DAB-Anzeige-Informationen (Info)

Wenn Sie einen DAB-Sender hören, können Sie die auf dem Display angezeigten Informationen ändern. Es gibt verschiedene Arten von Informationen, die vom Sender übermittelt werden.

- DLS (Dynamic Label Segment)
Hierbei handelt es sich um Lauftextinformationen, die vom Sender zur Verfügung gestellt werden. Informationen können der Name eines Künstlers oder der Musiktitel, der Name des DJs, die Kontaktdaten des Radiosenders usw. sein.

- Multiplex Name: Zeigt den Sendebereich und die Radiosender auf dieser Frequenz an, z. B.: BBC National DAB, Station1.
- Kanal und Frequenz: z. B.: 13F 225.648 MHz
- Signal error (Signalfehler): Wenn das Signal schwach ist oder ein Fehlersignal auftritt, versuchen Sie, die Antenne auszurichten und das Gerät umzustellen, um den Empfang zu verbessern.

DRC (Dynamic Range Control)

Im DAB-Modus:

Mit diesem Dynamikbereich-Steuersignal können Sie den Dynamikbereich des Audiosignals (den Unterschied zwischen den lautesten und leisesten Tönen) erweitern oder komprimieren.

Der Klang ist besser auf Ihre Hörbedingungen und Ihre persönlichen Hörbedürfnisse abgestimmt, z. B. in einer lauten Umgebung, in der leise Töne übertönt werden können, wobei die Kompression auf Maximum eingestellt wird, um die leisen Töne zu „verstärken“, während die lautesten Töne auf ihrem ursprünglichen Pegel bleiben.

Es gibt 3 Kompressionsstufen:

- DRC off: Keine Kompression. Dies ist die Standardeinstellung.
 - DRC low: Mittlere Kompression.
 - DRC high: Maximale Kompression.
1. Halten Sie das MENU gedrückt, um in den DRC zu gelangen.
 2. Drücken Sie den Knopf für die Auswahl, um die Funktion zu bestätigen. Die aktuelle DRC-Einstellung wird mit einem „*“ gekennzeichnet.
 3. Drehen Sie den Knopf für die Sendereinstellung/Auswahl (14), um durch die Optionen zu navigieren, und drücken Sie den Knopf für die Auswahl, um zu bestätigen.
 4. Drücken Sie die Taste MENU erneut, um das Menü zu verlassen.

BEDIENUNG DES RADIOS

A) Automatische Suche

1. Drücken Sie die Ein-/Aus-Taste  (5), um das Gerät einzuschalten.
2. Stellen Sie die Funktionstaste (6) auf die Position FM TUNER.
3. Halten Sie die Taste PLAY/PAUSE (9) 2 Sekunden gedrückt, um die AUTO SCAN-Funktion zu starten und automatisch 3 Minuten lang nach Radiosendern zu suchen. Auf dem Display werden die Frequenzen und Sendernummern angezeigt. Nach Abschluss der Suche speichert das Gerät maximal 20 voreingestellte Sender.
4. Drücken Sie MODE/CLOCK SET, um die gespeicherten Sender zurückzuverfolgen und die gewünschten Sender anzuhören.

B) Sendereinstellung/Auswahl

1. Stellen Sie die Funktionstaste (6) auf die Position FM TUNER.
2. Drehen Sie den Sendereinstell-Knopf (14), um automatisch den nächsten Sender einzustellen.
3. Stellen Sie den Lautstärkereglern (4) auf den gewünschten Pegel.
4. Drücken Sie die Ein-/Aus-Taste  (5), um das Radio auszuschalten.

C) Sender unter den Speicherplätzen P01 bis P20 abspeichern

1. Stellen Sie die Funktionstaste (6) auf die Position FM TUNER.
2. Drücken Sie die Taste MODE/CLOCK SET (13) längere Zeit.
3. Stellen Sie den gewünschten Sender durch Drehen nach links und rechts ein. Die aktuelle Speicherplatznummer blinkt auf dem Display, z. B. P01, P02 ... P20.
4. Drücken Sie den Knopf für die Sendereinstellung/Auswahl (14), um die Sendernummer zu speichern.
5. Drücken Sie MODE/CLOCK SET, um die gespeicherten Sender zurückzuverfolgen und die gewünschten Sender anzuhören.

Antenne

Ziehen Sie die Antenne aus, um den besten Empfang zu erhalten. Möglicherweise müssen Sie das Gerät drehen oder umstellen, um den Empfang zu verbessern.

Uhr und Datum einstellen

1. Drücken Sie die Ein-/Aus-Taste  (5), um das Gerät in den Standby-Modus zu versetzen.
2. Drücken Sie die Taste MODE/CLOCK SET (13) und halten Sie sie 2 Sekunden lang gedrückt: Die Anzeige blinkt. Drehen Sie den Knopf für die Sendereinstellung nach links und rechts, um das Zeitformat auszuwählen (12 Stunden oder 24 Stunden). Drücken Sie MODE/CLOCK SET, um das Format zu bestätigen.
3. Drehen Sie den Knopf für die Sendereinstellung nach links und rechts, um die Stunden auszuwählen. Das Display blinkt daraufhin. Drücken Sie MODE/CLOCK SET, um die Stunden einzustellen.
4. Drehen Sie Knopf für die Sendereinstellung nach links und rechts, um die Minuten auszuwählen. Das Display blinkt daraufhin. Drücken Sie MODE/CLOCK SET, um die Minuten einzustellen.
5. Das Gerät schaltet auf die Datumseinstellung um.
Drehen Sie den Knopf für die Sendereinstellung nach links und rechts, um das Jahr auszuwählen. Drücken Sie die Taste MODE/CLOCK SET, um das Jahr zu bestätigen.
Drehen Sie den Knopf für die Sendereinstellung nach links und rechts, um den Monat auszuwählen. Drücken Sie MODE/CLOCK SET, um den Monat zu bestätigen.
Drehen Sie den Knopf für die Sendereinstellung nach links und rechts, um das Datum auszuwählen. Drücken Sie MODE/CLOCK SET, um das Datum zu bestätigen.

Bedienung von CD/MP3- und USB-Player

1. Drücken Sie die Einschalttaste  (5), um das Gerät zu aktivieren.
2. Stellen Sie die Funktionstaste (6) auf die Position CD oder USB.
3. Legen Sie eine CD oder einen USB-Stick ein; „CD“ oder „USB“ wird angezeigt.

Taste PLAY/PAUSE (9)

- Wenn die Musikwiedergabe gestoppt ist, drücken Sie diese Taste, um die Musik wiederzugeben.
- Drücken Sie während der Musikwiedergabe diese Taste, um die Wiedergabe zu unterbrechen.
- Wenn die Musikwiedergabe unterbrochen ist, drücken Sie diese Taste, um die Wiedergabe fortzusetzen.

Taste STOP (10)

- Drücken Sie während der Musikwiedergabe oder -pause diese Taste, um die Wiedergabe zu stoppen.
- Wenn Sie Titel programmieren, drücken Sie diese Taste, um den Modus zu verlassen.

Taste VOR (8)

- Wenn die Musik gestoppt ist, drücken Sie die Taste, um den gewünschten Titel auszuwählen (und zum ersten Titel zu springen, wenn gerade der letzte Titel ausgewählt ist).
- Drücken Sie während der Musikwiedergabe diese Taste, um zum nächsten Titel zu springen (und zum ersten Titel zu wechseln, wenn der letzte Titel gerade wiedergegeben wird).
- Drücken Sie diese Taste und halten Sie sie 2 Sekunden lang gedrückt, um den Schnellvorlauf zu starten.
- Wenn Sie programmierte Titel abspielen, drücken Sie diese Taste, um zum nächsten programmierten Titel zu springen (und zum ersten Titel zu gelangen, wenn gerade der letzte Titel wiedergegeben wird).

Taste ZURÜCK (7)

- Wenn die Musik gestoppt ist, drücken Sie die Taste, um den gewünschten Titel auszuwählen (und zum letzten Titel zu springen, wenn gerade der erste Titel ausgewählt ist).
- Drücken Sie während der Musikwiedergabe diese Taste, um zum vorherigen Titel zu springen (und zum letzten Titel zu wechseln, wenn der erste Titel gerade wiedergegeben wird).
- Drücken Sie die Taste und halten Sie sie 2 Sekunden lang gedrückt, um den Rücklauf zu starten.
- Wenn Sie programmierte Titel abspielen, drücken Sie diese Taste, um zum vorherigen programmierten Titel zu springen (und zum letzten Titel zu gelangen, wenn gerade der erste Titel wiedergegeben wird).

FOLDER UP für CD/MP3-Disc und USB

- Drücken Sie im CD/MP3- oder USB-Modus drücken auf FOLDER UP (11).
- Drücken Sie erneut FOLDER UP, bis der gewünschte Ordner erreicht ist, und drücken Sie „Play“ , um die Wiedergabe zu starten.

Wiedergabe-MODUS (1 WIEDERHOLEN, ALLE WIEDERHOLEN, ZUFALL)

- Im CD/MP3- oder USB-Modus stehen 3 Modi zur Auswahl: 1 wiederholen, Alle wiederholen und

Willkürlich wiedergeben

- Im Modus 1 wiederholen, wiederholt das System den aktuellen Titel der CD.
- Im Modus Alle wiederholen, wiederholt das System alle Titel der CD. Auf den letzten Titel folgt der erste Titel.
- Im Zufallsmodus wird die Wiedergabereihenfolge zufällig gewählt.

Programmierung der CD- und USB-Wiedergabe

Sie können Programme nur im Modus STOP aufrufen. Drücken Sie die STOP-Taste ■ (10) und folgen Sie dann den Anweisungen unten:

1. Drücken Sie die Taste MODE/CLOCK SET (13), um in den Speichermodus zu gelangen.
2. Drücken Sie die Tasten ZURÜCK ◀◀/ VOR ▶▶ (7, 8), um die gewünschte Titelnummer auszuwählen.
3. Drücken Sie zur Bestätigung erneut die Taste MODE/CLOCK SET. Das Gerät speichert die Titelnummer und springt zum nächsten Titel, den Sie programmieren möchten.
4. Das Gerät kann 20 CD-Programme und 99 USB-Programme speichern. Nachdem es die maximale Anzahl von Programmen gespeichert hat, ist keine weitere Eingabe mehr möglich.
5. Wenn Sie während der Programmierung die STOP-Taste ■ (10) drücken, löscht das Gerät den programmierten Inhalt und kehrt in den STOP-Modus zurück.
6. Wenn Sie die Taste WIEDERGABE/PAUSE ▶▶ (9) drücken, nachdem das Gerät programmiert wurde, wird „Memory“ (Speicher) angezeigt und das Gerät startet die Wiedergabe der programmierten Titel.
7. Wenn Sie die Tasten ZURÜCK ◀◀/ VOR ▶▶ während der Wiedergabe von programmierten Titeln drücken, springt das Gerät zum vorherigen oder nächsten programmierten Titel.
8. Wenn Sie beim Abspielen programmierter Tracks die STOP-Taste ■ drücken, stoppt das Gerät die Wiedergabe, aber die programmierte Titelauswahl wird gespeichert.

Drücken Sie die STOP-Taste ■ zweimal, um den programmierten Inhalt zu löschen und in den STOP-Modus zurückzukehren.

Anmerkung: Bitte beachten Sie, dass das Gerät nur USB-Laufwerke im FAT32-Format mit weniger als 32 GB lesen kann.

Bluetooth (optional)

Bluetooth-Pairing

1. Drücken Sie die Funktionstaste  mehrmals, bis Sie „BT“ erreichen.
2. Wählen Sie **RCD305UDABBT** in Ihrer Geräteliste (Telefon, Tablett, Computer ...).
3. Wenn Sie ein neues Gerät verbinden möchten: Drücken Sie „BT PAIR“, um den Pairing-Vorgang erneut zu starten.

AUX-Eingang

Verbinden Sie ein Ende des 3,5-mm-Audiokabels (im Lieferumfang enthalten) mit der Aux-in-Buchse (1) oben auf dem Gerät und das andere Ende mit der Line-out-Buchse oder dem Kopfhöreranschluss einer externen Audioquelle, um die Musik über die Lautsprecher der Anlage wiederzugeben. Bei Verwendung der Aux-In-Funktion funktioniert der CD-Player nicht.

Bass-Boost

Drücken Sie die Bass Boost-Taste (12) einmal, um sie einzuschalten (DBBS wird angezeigt) und die Musik mit stärkeren Bässen wiederzugeben.

Technische Daten

Stromversorgung: **AC 100~ 240 V, 50/60 Hz**

Stromverbrauch: 13 W

Ausgangsleistung: : 2 x 1,5 Watt

Frequenzbereich: UKW 88,8 - 108,0 MHz

Anmerkung:

- Bitte entsorgen Sie elektrische und elektronische Geräte nicht in den Hausmüll.
 - Bringen Sie sie zu einer entsprechenden Sammelstelle.
 - Einige Komponenten in diesen Geräten können gesundheits- und umweltschädlich sein.
- Zum Energiesparen schaltet das Gerät automatisch in Stand-by, wenn für eine gewisse Zeit keine Audio-Wiedergabe erfolgt. Es kann durch Verwendung des POWER-Schalters wieder eingeschaltet werden.
- Bei einem eingehenden Anruf während der Verbindung von RCD305UDABBT mit Ihrem Handy zur Musikwiedergabe unterbricht das Gerät die Wiedergabe, sobald Sie den Anruf angenommen haben, und setzt die Wiedergabe fort, wenn das Gespräch beendet wurde. (Gelegentlich bleibt das Programm nach Beenden des Anrufs angehalten, je nach Handy.)
- Das Wort Bluetooth®, Marke und Logo sind eingetragene Handelsmarken von Bluetooth SIG, Inc. und jegliche Verwendung dieser Zeichen durch Bigben Interactive geschieht unter Lizenz. Andere Handelsmarken und Handelsnamen sind Eigentum der jeweiligen Besitzer.
- Hiermit erklärt Bigben Interactive SA, dass das RCD305UDABBT Gerät die wesentlichen Anforderungen der Richtlinie 1995/5/EG des Europäischen Parlaments und des Rates vom 9. März 1999 über Funkanlagen und Telekommunikationsendinrichtungen und die gegenseitige Anerkennung ihrer Konformität erfüllt.
- Das NFC™-Zeichen ist eine Handelsmarke von NFC Forum, Inc. in den USA und weiteren Ländern.
- THOMSON ist eine Handelsmarke von TECHNICOLOR SA und seinen Tochtergesellschaften und wird von Bigben Interactive unter Lizenz verwendet.
- Sie finden diese Informationen auf dem Schild an der Rückseite des Gerätes.

Hiermit erklärt Bigben Interactive, dass das Produkt RCD305UDABBT der Richtlinie 2014/53/EU entspricht. Der vollständige Text der EU-Konformitätserklärung ist unter der folgenden Internetadresse verfügbar: www.bigben.fr/support

Um die vollständige Erklärung herunterzuladen, besuchen Sie bitte unsere Website:

EN: <https://www.bigben-interactive.co.uk/support/>

FR: <https://www.bigben.fr/support/>

DE <https://www.bigben-interactive.de/support/>

ES: <https://www.bigbeninteractive.es/asistencia-tecnica/>

IT <https://www.bigbeninteractive.it/supporto-tecnico/>

WEITERE SPRACHEN: <https://www.bigbeninteractive.com/support/>

Hergestellt von BIGBEN INTERACTIVE SA

396, Rue de la Voyette

CRT2 - FRETIN

CS 90414

59814 LESQUIN Cedex - Frankreich

www.bigben.eu

Hergestellt in China



Fabricant : Bigben Interactive FRANCE

396, Rue de la Voyette, C.R.T. 2 Fretin,
CS 90414 - 59814 LESQUIN Cedex, France

Bigben Interactive DEUTSCHLAND GmbH

Walter Gropius Str. 28, 50126 Bergheim, Deutschland

Bigben Interactive BELGIUM, s.a./n.v.

Waterloo Office Park, Bât. H, Drève Richelle 161 bte 15
1410 Waterloo, Belgium

Bigben Interactive NEDERLAND b.v.

Franciscusweg 249-3B, 1216 SG Hilversum, Nederland

Bigben Interactive SPAIN S.L.

C/ Musgo 5, 2ª planta, 28023 Madrid, Spain

Bigben Interactive ITALIA s.r.l

Corso Sempione 221, 20025 Legnano - MI, Italia

FABRIQUÉ EN CHINE / MADE IN CHINA

HOTLINE

FRANCE, du lundi au vendredi (sauf jours fériés) :
9h00-19h00 ou support.thomson@bigben.fr

▶ N°Cristal 09 69 32 59 62

APPEL NON SURTAXE

DEUTSCHLAND, Montag bis Sonntag von 8:00 bis 24:00 Uhr

09001-84 30 44* (0,49€/Min. aus dem deutschen Festnetz, Anrufe aus allen

Mobilfunknetzen nicht möglich) oder support@bigben-interactive.de

*Minderjährige müssen vorher einen Erziehungsberechtigten um Erlaubnis fragen.

BELGIQUE / NEDERLAND, customerservice@bigben-interactive.be

klantenservice@bigben-interactive.nl

ESPAÑA, sat@bigbeninteractive.es

ITALIA, support@bigbeninteractive.it

www.bigben.eu

THOMSON

NL

MODEL RCD305UDABBT

**STEREO/CD/MP3/USB/BLUETOOTH-SPELER MET
DAB & FM-RADIO
- GEBRUIKSAANWIJZING -**



HANDLEIDING

LEES DEZE GEBRUIKSAANWIJZING VOLLEDIG DOOR
ALVORENS DEZE EENHEID TE BEDIENEN, EN BEWAAR DIT
BOEKJE VOOR UW ADMINISTRATIE.

Inhoud

Aan de slag	1	Dynamic Range Control (DRC)	6
Veiligheidsvoorschriften		De radio bedienen	
Uw product onderhouden	2	De klok en datum instellen	
Bescherm het milieu		De CD/MP3, USB-speler bedienen	7
Wat bevindt er zich in de doos	3	CD en USB-afspelen programmeren	8
Vermogen		Bluetooth (optioneel)	
Onderdelen / Knoppen	4	Aux-In	
Uw DAB-radio gebruiken		Bassboost	
Een DAB-voorkeuzestation in het geheugen opslaan	5	Specificaties	
Menu		Opmerkingen:	9
Informatie op DAB-scherm (Info)			

Aan de slag

- Haal het toestel uit de doos.
- Verwijder al het verpakkingsmateriaal van het product.
- Leg het verpakkingsmateriaal in de doos en bewaar het of gooi het weg op een veilige en correcte plaats.

Veiligheidsvoorschriften

Lees en begrijp alle instructies voordat u dit product in gebruik neemt. De garantie is ongeldig voor schade die wordt veroorzaakt door het negeren van de instructies.

Veiligheid

Waarschuwing

- Verwijder nooit de behuizing van dit toestel.
- Smeer nooit een onderdeel van dit toestel.
- Plaats dit toestel nooit op andere elektrische apparaten.
- Houd dit toestel uit de buurt van direct zonlicht, vlammen en warmte.
- Kijk nooit in de laserstraal die in dit toestel zit.
- Zorg dat het snoer, stekker of adapter altijd eenvoudig bereikbaar zijn zodat u het toestel indien nodig snel van de voeding kunt ontkoppelen.
- Behoud een minimale afstand van 10 cm rondom het apparaat zodat het voldoende wordt geventileerd.
- Belemmer de ventilatie niet door het afdekken van de ventilatieopeningen met voorwerpen zoals een krant, tafelkleed, gordijn, enz.
- Plaats geen voorwerpen met open vlam, zoals aangestoken kaarsen, op het toestel.
- Voer de batterij op een milieuvriendelijke manier af.
- Gebruik het toestel in een gematigd klimaat.



1. Lees deze gebruiksaanwijzing.
2. Bewaar deze gebruiksaanwijzing.
3. Houd rekening met alle waarschuwingen.
4. Volg alle instructies
5. Gebruik dit toestel niet in de buurt van water.
6. Maak het toestel alleen schoon met een droge doek.
7. Zorg dat de ventilatieopeningen altijd vrij zijn. Installeer het toestel volgens de instructies van de fabrikant.
8. Installeer het toestel niet in de buurt van warmtebronnen zoals kachels, of andere warmteproducerende apparaten (waaronder versterkers).
9. Zorg ervoor dat er niet op de kabel kan worden gelopen, vooral bij de stekker, het stopcontact en het punt waar de kabel uit het toestel komt.
10. Gebruik alleen hulpstukken/accessoires die door de fabrikant zijn aanbevolen.
11. Gebruik enkel een transportkar, een statief of tafel die door de fabrikant wordt aangegeven of die

samen met het apparaat wordt verkocht. Wanneer een transportkar wordt gebruikt, wees voorzichtig wanneer u de transportkar met het geïnstalleerde toestel verplaatst om letsel veroorzaakt door het omvallen van het toestel te voorkomen.

12. Haal de stekker uit het stopcontact tijdens onweer of als u het toestel gedurende een lange periode niet zult gebruiken.
13. Laat alle reparaties door bekwame vaklui uitvoeren. Reparaties zijn nodig als het toestel beschadigd is, bijv. als het snoer of de stekker beschadigd is, als er vloeistoffen of voorwerpen in het toestel zijn terechtgekomen, als het toestel aan regen of vocht is blootgesteld, niet normaal functioneert of als het is gevallen.
14. Stel het toestel niet bloot aan drup- of spatwater.
15. Plaats geen voorwerpen die gevaar kunnen opleveren op het toestel (bijv. Objecten die met water zijn gevuld of brandende kaarsen)).
16. Wanneer de stekker of een koppeling als stroomonderbreker wordt gebruikt, moet deze stroomonderbreker gemakkelijk te bedienen zijn.
17. Zorg voor voldoende vrije ruimte rondom het product voor een goede ventilatie.
18. Stel batterijen (geïnstalleerde accu's of batterijen) nooit bloot aan overmatige warmte zoals zonlicht, vuur, etc.
19. Het typeplaatje bevindt zich aan de onderkant van het toestel.

Uw product onderhouden

1. Trek altijd de stekker uit het stopcontact als het toestel niet wordt gebruikt en vóór reiniging.
2. Speel geen muziek af op een zeer hoog volume, dit kan gehoorbeschadiging of schade aan het toestel veroorzaken.
3. Gebruik dit toestel niet in een vochtige of natte omgeving.
4. Haal steeds de stekker uit het stopcontact voordat u het apparaat schoonmaakt. Maak het toestel schoon met een zachte, vochtige en pluisvrije doek. Gebruik geen schuurmiddelen of agressieve schoonmaakmiddelen.

Bescherm het milieu



Uw product is ontworpen en gemaakt met hoogwaardige materialen en componenten die gerecycleerd en opnieuw gebruikt kunnen worden.



Uw product bevat batterijen die onder de Europese Richtlijn 2006/66/EC vallen en niet met het gewone huisvuil weggegooid mogen worden. Uw product is ontworpen en gemaakt met hoogwaardige materialen en componenten die gerecycled en opnieuw gebruikt kunnen worden.



Als dit 'doorgekruiste vuilnisbak'-symbool op een product is vermeld, geeft dit aan dat het product onder de Europese richtlijn 2002/96/EG valt. Informeer u over het inzamelsysteem voor elektrische en elektronische producten dat in uw gemeente van kracht is. Gelieve de lokale wetten te respecteren en uw oude toestellen niet met het huisvuil weg te gooien. Verwijder uw afgedankt product in overeenstemming met de lokale wetgeving en gooi het niet met uw normale huisvuil weg. Door te zorgen voor een juiste verwijdering van uw afgedankt product helpt u mogelijke negatieve gevolgen voor het milieu en de menselijke gezondheid te voorkomen.

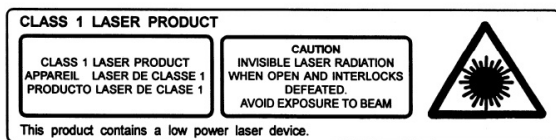

Het symbool van de bliksem met het pijltje in een gelijkzijdige driehoek is een waarschuwingsteken om de aandacht van de gebruiker te vestigen op de aanwezigheid van elektrische netspanning in het product zelf, die een risico op elektrische schokken zou kunnen veroorzaken.

Wat bevindt er zich in de doos

Controleer en identificeer de inhoud van uw verpakking:

- Toestel
- AC-snoer
- Gebruiksaanwijzing

Vermogen

OPGELET



- Risico op schade aan het product! Zorg dat de netspanning overeenstemt met de spanning die op het zwarte label is vermeld.
- Risico op een elektrische schok! Haal altijd de stekker uit het stopcontact door de stekker vast te houden en eruit te halen. Trek nooit aan de kabel.
- Voordat u de stekker in het stopcontact steekt, controleer of alle andere aansluitingen gemaakt zijn.

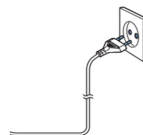

Plaats het toestel in de gewenste positie en wikkel het snoer af. Steek de stekker in het stopcontact en, indien gewenst, schakel het toestel in.

Voedingsbron

Dit toestel is ontworpen om op een standaard netvoeding van AC 100~ 240V, 50/60Hz te worden aangesloten. Probeer niet om het toestel op een andere voedingsbron aan te sluiten. Dit kan schade aan het toestel veroorzaken en uw garantie ongeldig maken.

Automatische stand-by

Wanneer er geen muziek vanaf een aangesloten toestel wordt afgespeeld, gaat het product automatisch in stand-by als:

- Er gedurende 30 minuten geen enkele knop wordt ingedrukt,
- Er gedurende 30 minuten geen audio vanaf een aangesloten toestel wordt afgespeeld.

Batterijvermogen

- Zorg dat de batterijen juist worden geïnstalleerd om schade aan het toestel te vermijden. Verwijder altijd de batterijen wanneer u het toestel gedurende een lange periode niet zult gebruiken want dit kan lekkage van de batterijen en eventuele schade aan uw toestel tot gevolg hebben,
- Gebruik batterijen van hetzelfde type. Gebruik nooit verschillende soorten batterijen tegelijkertijd.
- Gooi geen batterijen in vuur of stel ze niet bloot aan direct zonlicht of een andere warmtebron.
- Als de vloeistof die in de batterijen zit in aanraking komen met de ogen of huid, was de aangetaste zone onmiddellijk en zorgvuldig met schoon water en raadpleeg een arts.



Houd rekening met de volgende informatie:

Specificaties van de adapter: AC 100~ 240V, 50/60Hz

Onderdelen / Knoppen

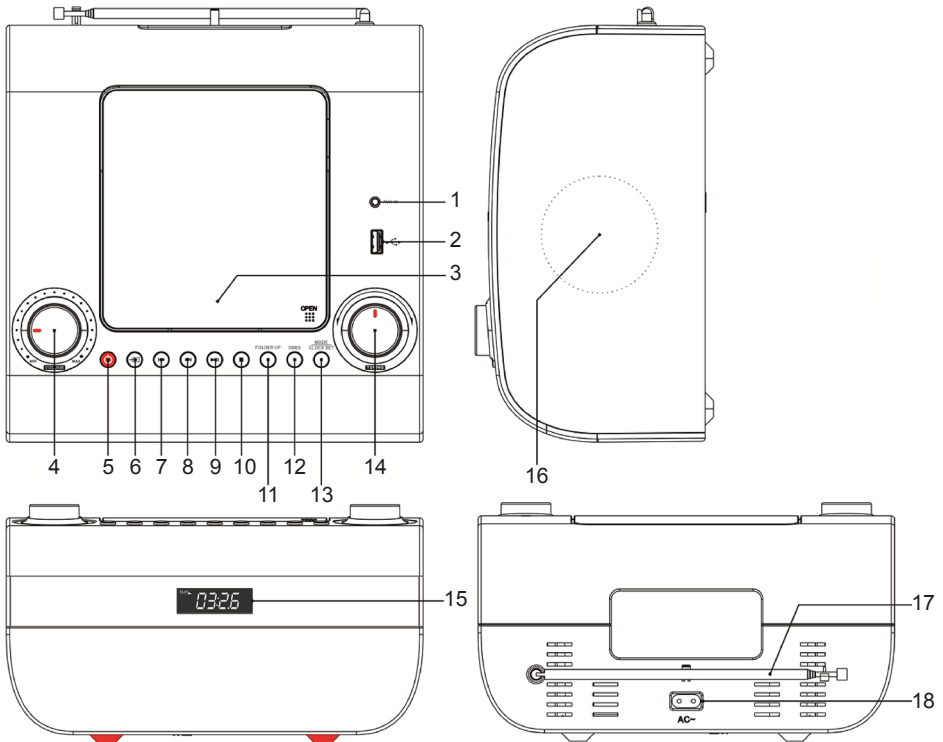

1. Aux-in aansluiting
2. USB-poort
3. CD-klep
4. VOLUME knop
5. Stroom AAN/UIT knop
6. CD/USB/FM RADIO/DAB/AUX/BT functie
7. OMLAAG GAAN/TERUG knop (CD/USB/DAB)
8. OMHOOG GAAN/VOLGENDE knop (CD/USB/DAB)
9. AF SPELEN/PAUZE knop/FM zoeken/BT koppelen /DAB
10. STOP knop/MENU
11. INFO/MAP OMHOOG knop
12. Bass boost knop
13. MODUS/KLOK INSTELLEN button
14. Afstemknop/Selecteren
15. Scherm
16. Luidspreker
17. Antenne
18. AC-aansluiting

Uw DAB-radio gebruiken

1. Druk op de Aan/uit knop om het toestel aan te zetten
2. Duw functie naar DAB/FM.
3. Trek de antenne aan de achterkant van het toestel volledig uit voor de beste signaalontvangst
4. De lijst met stations is voor eerste gebruik leeg. Het toestel start automatisch met het zoeken naar DAB-radiostations. Het LCD-scherm toont de voortgang van het zoeken en het aantal gevonden stations. Dit duurt 2-3 minuten. Na het zoeken worden de stations in een lijst weergegeven. Als het DAB-signaal of het gewenste station niet wordt gevonden, kan het ontvangstsignaal zwak

zijn. Pas de positie van de antenne aan of breng uw radio naar een andere plaats en start opnieuw met zoeken.

5. De AUTOMATISCHE ZOEKFUNCTIE start automatisch gedurende 3 minuten om naar radiostations te zoeken. Het scherm geeft de frequenties en de stationnummers weer. Eenmaal voltooid zal het toestel maximaal 20 voorkeuzestations opslaan.
6. Draai Afstemmen/Selecteren (14) naar links of rechts om uw gewenst station te selecteren. Druk op Afstemmen/Selecteren (14) om uw keuze te bevestigen.

Een DAB-voorkeuzestation in het geheugen opslaan

Uw toestel kan DAB-radiostations als voorkeuzestations opslaan.

1. In de DAB modus, druk op ►|| om naar stations te zoeken.
2. Druk lang op MODUS (voorkeuzefunctie) om het station te zoeken.
3. Druk op Afstemmen/Selecteren (14) om het opgeslagen station te bevestigen.
Opmerking: Als er reeds een DAB-station in de positie van het voorkeuzestation is opgeslagen, wordt het overschreven wanneer er een nieuw station wordt opgeslagen.
4. U kunt tot 20 DAB-stations in het geheugen opslaan.
Als er geen DAB-stations zijn opgeslagen, keert de radio terug naar het vorig gekozen radiostation.

Menu

Druk 3 seconden op Menu (10) om het menu te openen:

- A. Volledige scan, B. Handmatig afstemmen, C. Prune, D. Systeem: Taal, Op de fabrieksinstellingen terugzetten door Afstemmen/Selecteren (14) naar links of rechts te draaien om de menufuncties te selecteren.
- B. Druk op Afstemmen/Selecteren (14) om de functie te openen:
 - Volledige scan: Het toestel start automatisch met het zoeken naar alle DAB-radiostations. Ga naar MODUS, druk op Afstemmen/Selecteren (14) om uw stationkeuze te bevestigen.
 - Handmatig afstemmen: Druk om te zoeken, de gebruiker kan vervolgens handmatig naar de frequentie zoeken.
 - Prune: Om de DAB-stations bij te werken, verwijder de stations uit de lijst met DAB-stations die geen ontvangst hebben. Druk op Menu en gebruik Afstemmen/Selecteren om de Prunefunctie te kiezen. Selecteer om het station te wissen. Het scherm geeft Ja of Nee weer. Druk op Afstemmen/Selecteren om het verwijderen van het station te bevestigen. Het inactieve of niet ontvangen station wordt uit de lijst verwijderd en door een nieuw station vervangen.
 - Systeem
 - Selecteer de onderstaande functies met behulp van Afstemmen/Selecteren en druk op Selecteren om te bevestigen.
 - Taal: Engels, Duits, Italiaans en Frans
 - Op de fabrieksinstellingen terugzetten: Alle voorkeuzestations worden gewist.
- Druk opnieuw op MENU om de functie af te sluiten.

Informatie op DAB-scherm (Info)

Tijdens het luisteren naar een DAB-station kunt u de informatie die op het scherm verschijnt wijzigen. Er zijn verschillende soorten van informatie die door de omroep worden verzonden.

- Dynamic Label Segment (DLS)
Dit is scrollende tekstinformatie die door de omroep worden verzonden. Informatie kan de naam van een artiest, de titel van de track, de naam van de DB, contactgegevens van het radiostation, etc. zijn
- Multiplexnaam: Geeft het omroepgebied en de collectie van radiostation op deze frequentie weer, bijv. BBC National DAB, Station1.
- Kanaal en frequentie: bijv.: 13F~ 225,648 MHz
- Signaalfout: Als het signaal zwak is of er is een foutief signaal, pas de antenne of plaats het toestel in een andere omgeving om de ontvangst te verbeteren.

Dynamic Range Control (DRC)

In DAB-modus:

U kunt dit dynamic range control-sigitaal gebruiken om het dynamisch bereik van het audiosignaal uit te breiden of te beperken (het verschil tussen de luidste en stilste geluiden).

Het geluid wordt beter aangepast aan uw luisteromstandigheden en uw persoonlijke luisterbehoeften, bijv. in een luide omgeving, waar de stille geluiden worden gedempt, zorgt het instellen van de compressie naar maximum voor het versterken van de stille geluiden, terwijl de luidste geluiden op hun oorspronkelijk niveau blijven.

Er zijn 3 compressieniveaus:

- DRC uit: Geen compressie. Dit is de standaard instelling.
 - DRC laag: Medium compressie.
 - DRC hoog: Maximum compressie.
1. Druk en houd MENU ingedrukt om DRC te openen.
 2. Druk op "Afstemmen/Selecteren" om de functie te bevestigen. De huidige DRC-instelling is gemarkeerd met een "*"
 3. Draai Afstemmen/Selecteren (14) om de opties te doorlopen en druk op Selecteren om te bevestigen.
 4. Druk opnieuw op Menu om het menu af te sluiten.

De radio bedienen

A) Automatisch zoeken

1. Druk op de Aan/uit-knop  (5) om het toestel aan te zetten.
2. Stel de Functieknop (6) in op de stand FM-TUNER.
3. Druk 2 seconden op de AF SPELEN/PAUZE knop (9) om de AUTOMATISCH ZOEKEN functie te starten en gedurende 3 minuten automatisch naar radiostations te zoeken. Het scherm geeft de cijfers en de stationnummers weer. Eenmaal voltooid zal het toestel maximaal 20 voorkeuzestations opslaan.
4. Druk op MODUS/KLOK INSTELLEN om de opgeslagen stations te doorlopen en naar uw gewenste stations te luisteren.

B) Afstemmen/Selecteren

1. Stel de Functieknop (6) in op de stand FM-TUNER.
2. Draai de Afstemknop (14) om automatisch op het volgend station af te stemmen.
3. Stel de volumeregelpknop (4) op het gewenste niveau in.
4. Druk op de Aan/uit knop  (5) om de radio uit te zetten.

C) Stations in de geheugenposities P01 tot P20 opslaan

1. Stel de Functieknop (6) in op de stand FM-TUNER.
2. Druk lang op de MODUS/KLOK INSTELLEN knop (13).
3. Draai naar links of rechts om op het gewenste station af te stemmen. Het huidige positienummer knippert op het scherm, bijv. 'P01, P02... P20'
4. Druk op Afstemmen/Selecteren (14) om het stationnummer op te slaan.
5. Druk op MODUS/KLOK INSTELLEN om de opgeslagen stations te doorlopen en naar uw gewenste stations te luisteren.

Antenne

Trek de antenne volledig uit om de beste ontvangst te krijgen. Indien nodig, draai of wijzig de positie van het toestel voor een betere ontvangst.

De klok en datum instellen

1. Druk op de Aan/uit-knop  (5) om het toestel in stand-by te zetten.
2. Druk en houd de MODUS/ KLOK INSTELLEN knop (13) 2 seconden ingedrukt en het scherm knippert. Draai Afstemmen naar links of rechts om de gewenste tijdnootatie (12 of 24 uur) te selecteren. Druk op MODUS/ KLOK INSTELLEN om de notatie te bevestigen.

3. Draai Afstemmen naar links of rechts om het uur te selecteren. Het scherm knippert. Druk op MODUS/ KLOK INSTELLEN om het uur in te stellen.
4. Draai Afstemmen naar links of rechts om de minuten te selecteren. Het scherm knippert. Druk op MODUS/ KLOK INSTELLEN om de minuten in te stellen.
5. Het toestel gaat naar de datuminstelling.
Draai Afstemmen naar links of rechts om het jaar te selecteren. Druk op MODUS/ KLOK INSTELLEN knop om het jaar te bevestigen.
Draai Afstemmen naar links of rechts om de maand te selecteren. Druk op MODUS/ KLOK INSTELLEN om de maand te bevestigen.
Draai Afstemmen naar links of rechts om de dag te selecteren. Druk op MODUS/ KLOK INSTELLEN om de dag te bevestigen.

De CD/MP3, USB-speler bedienen

1. Druk de Aan/uit-knop  (5) om het toestel aan te zetten.
2. Stel de Functieknop (6) in op de stand CD of USB.
3. Breng een compact disk of een USB-flashstation aan; "CD" of "USB" wordt weergegeven.

AFSPLELEN/PAUZE knop (9)

- Als de muziek is gestopt, druk op deze knop om muziek af te spelen.
- Tijdens het afspelen van muziek, druk op deze knop om het afspelen te onderbreken.
- Wanneer het afspelen is onderbroken, druk op deze knop om het afspelen te hervatten.

STOP knop (10)

- Tijdens het afspelen of onderbreken van de muziek, druk op deze knop om het afspelen te stoppen.
- Tijdens het programmeren van tracks, druk op deze knop om de modus af te sluiten.

OMHOOG GAAN/VOLGENDE knop (8)

- Als de muziek is gestopt, druk op deze knop om de gewenste track te selecteren (en naar de eerste track te gaan, wanneer u bij de laatste track bent).
- Tijdens het afspelen van muziek, druk op deze knop om naar de volgende track te gaan (en naar de eerste track te gaan, als momenteel de laatste track wordt afgespeeld).
- Druk en houd deze knop 2 seconden ingedrukt om snel vooruit te gaan.
- Tijdens het afspelen van geprogrammeerde tracks, druk op deze knop om naar de volgende geprogrammeerde track te gaan (en naar de eerste track te gaan, als momenteel de laatste track wordt afgespeeld).

OMLAAG GAAN/VORIGE knop (7)

- Als de muziek is gestopt, druk op Het knop om de gewenste track te selecteren (en naar de laatste track te gaan, wanneer u bij de eerste track bent).
- Tijdens het afspelen van muziek, druk op deze knop om naar de vorige track te gaan (en naar de laatste track te gaan, als momenteel de eerste track wordt afgespeeld).
- Druk en houd de knop 2 seconden ingedrukt om snel achteruit te gaan.
- Tijdens het afspelen van geprogrammeerde tracks, druk op deze knop om naar de vorige geprogrammeerde track te gaan (en naar de laatste track te gaan, als momenteel de eerste track wordt afgespeeld).

MAP OMHOOG voor CD/MP3-disc en USB

- In de CD/MP3 of USB-modus, druk op MAP OMHOOG (11)
- Druk opnieuw op MAP OMHOOG totdat de gewenste map wordt bereikt en druk op Afspelen  om het afspelen te starten.

AFSPEELMODUS (1 HERHALEN, ALLES HERHALEN, WILLEKEURIG)

- In de CD/MP3 of USB-modus, hebt u keuze uit 3 modi: 1 herhalen, Alles herhalen en Willekeurig afspelen.
- Tijdens de Herhalen modus herhaalt het apparaat de huidige track op de CD.
- Tijdens de Alles herhalen modus herhaalt het apparaat alle tracks op de CD. Aan het einde van de laatste track, wordt de eerste track opnieuw afgespeeld.
- In de Willekeurige modus worden de tracks in een willekeurige volgorde afgespeeld.

CD en USB-afspelen programmeren

U kunt alleen in de STOP-modus programma's invoeren. Druk op de ■ STOP knop (10) en volg onderstaande instructies:

1. Druk op de MODUS/KLOK INSTELLEN knop (13) om de Geheugenmodus te openen.
2. Druk op de OMLAAG GAAN/VORIGE ◀◀ / OMHOOG GAAN/VOLGENDE ▶▶ knoppen (7, 8) om het gewenste tracknummer te kiezen.
3. Druk opnieuw op de MODUS/KLOK INSTELLEN knop om te bevestigen. Het toestel slaat het tracknummer in het geheugen en gaat naar de volgende track dat u wilt programmeren.
4. Het toestel kan tot 20 CD-programma's en 99 USB-programma's opslaan. Zodra het maximum aantal programma's is opgeslagen, is een verdere invoer niet meer mogelijk.
5. Als u tijdens het programmeren op de ■ STOP knop (10) drukt, wist het toestel de geprogrammeerde inhoud en wordt de STOP-modus geopend.
6. Als u na het programmeren op de ▶|| AFSPELEN/PAUZE knop (9) drukt, wordt "Memory" (geheugen) weergegeven en start het toestel met het afspelen van de geprogrammeerde tracks.
7. Als u tijdens het afspelen van de geprogrammeerde tracks op de OMLAAG GAAN/VORIGE ◀◀ / OMHOOG GAAN/VOLGENDE ▶▶ knoppen drukt, gaat het toestel naar de vorige of volgende geprogrammeerde track.
8. Als u tijdens het afspelen van de geprogrammeerde tracks op de ■ STOP knop drukt, stopt het apparaat met afspelen, maar blijft het programma in het geheugen opgeslagen.
Druk tweemaal op de ■ STOP knop om het programma in het geheugen te wissen en naar de STOP-modus terug te gaan.

Opmerking: Het toestel kan alleen USB-stations van het FAT32-formaat en met een geheugenruimte van minder dan 32 GB lezen.

Bluetooth (optioneel)

Een koppeling met Bluetooth maken

1. Druk herhaaldelijk op de Functieknop  totdat "BT" wordt bereikt.
2. Selecteer **RCD305UDABBT** in uw lijst met apparaten (telefoon, tablet, computer...).
3. Als u een koppeling met een nieuw apparaat wilt maken: Druk op BT KOPPELEN om een nieuw koppelingsprocedure te starten.

Aux-In

Sluit één uiteinde van de 3,5 mm audiokabel (inbegrepen) aan op de Aux-in aansluiting (1) aan de bovenkant van het toestel en het ander uiteinde op de line-out aansluiting of koptelefoonaansluiting van een externe audiobron om via de luidsprekers van het systeem naar muziek te luisteren. Tijdens het luisteren naar muziek in de Aux-in functie werkt de CD-speler niet

Bassboost

Druk eenmaal op de Bassboost knop (12) om deze functie in te schakelen (DBBS verschijnt) zodat u een krachtiger basgeluid krijgt.

Specificaties

Voeding: **AC 100~ 240 V, 50/60 Hz**

Stroomverbruik: 13 W

Uitgaand vermogen: : 2 x 1,5 Watt

Radiofrequentiebereik: FM 88,8-108 MHz

Opmerkingen:

- Gooi elektrische en elektronische apparaten niet bij het normale huisvuil.
 - Breng ze naar een verzamelpunt.
 - Sommige onderdelen van dit toestel kunnen gevaarlijk zijn voor de gezondheid en het milieu.
- Het toestel gaat automatisch in stand-by na een bepaalde periode van inactiviteit om energie te besparen. U kunt het toestel opnieuw inschakelen met behulp van de AAN/UIT-knop.
- Als er een inkomende oproep is terwijl de RCD305UDABBT met uw mobiele telefoon voor het afspelen van muziek is verbonden, wordt het afspelen onderbroken wanneer u de oproep beantwoordt en wordt het hervat eenmaal u de oproep beëindigt. (Afhankelijk van het type van uw mobiele telefoon is het mogelijk dat het afspelen na het beëindigen van de oproep nog onderbroken is.)
- Het Bluetooth® woord, merk en logo zijn geregistreerde handelsmerken die eigendom zijn van Bluetooth SIG, Inc. en elk gebruik van deze merken door Bigben Interactive is onder licentie. Andere handelsmerken en handelsnamen zijn eigendom van hun respectievelijke eigenaars.
- Bigben Interactive SA verklaart hierbij dat het RCD305UDABBT apparaat in overeenstemming is met de essentiële voorschriften van de richtlijn 1995/5/EC van het Europees Parlement en van de Raad van 9 maart 1999 betreffende radioapparatuur, telecommunicatie-eindapparatuur en wederzijdse herkenning van hun conformiteit.
- Het NFC™ merk is een handelsmerk van NFC Forum, Inc. in de Verenigde Staten en overige landen.
- THOMSON is een handelsmerk van TECHNICOLOR SA of zijn partnerbedrijven en wordt gebruikt onder licentie van Bigben Interactive.
- De informatie bevindt zich op het plaatje aan de achterkant van het toestel.



Hierbij verklaar ik, Bigben Interactive, dat het type radioapparatuur RCD305UDABBT conform is met richtlijn 2014/53/EU. De volledige tekst is te vinden op www.bigben.fr/support

Om de volledige verklaring te downloaden, ga naar onze website:

EN: <https://www.bigben-interactive.co.uk/support/>

FR: <https://www.bigben.fr/support/>

DE: <https://www.bigben-interactive.de/support/>

ES: <https://www.bigbeninteractive.es/asistencia-tecnica/>

IT: <https://www.bigbeninteractive.it/supporto-tecnico/>

OVERIGE TALEN: <https://www.bigbeninteractive.com/support/>

Gemaakt door BIGBEN INTERACTIVE SA

396, Rue de la Voyette

CRT2 - FRETIN

CS 90414

59814 LESQUIN Cedex - Frankrijk

www.bigben.eu

Gemaakt in China



bigben

Fabricant : Bigben Interactive FRANCE

396, Rue de la Voyette, C.R.T. 2 Fretin,
CS 90414 - 59814 LESQUIN Cedex, France

Bigben Interactive DEUTSCHLAND GmbH

Walter Gropius Str. 28, 50126 Bergheim, Deutschland

Bigben Interactive BELGIUM, s.a./n.v.

Waterloo Office Park, Bât. H, Drève Richelle 161 bte 15
1410 Waterloo, Belgium

Bigben Interactive NEDERLAND b.v.

Franciscusweg 249-3B, 1216 SG Hilversum, Nederland

Bigben Interactive SPAIN S.L.

C/ Musgo 5, 2ª planta, 28023 Madrid, Spain

Bigben Interactive ITALIA s.r.l

Corso Sempione 221, 20025 Legnano - MI, Italia

FABRIQUÉ EN CHINE / MADE IN CHINA

HOTLINE

FRANCE, du lundi au vendredi (sauf jours fériés) :
9h00-19h00 ou support.thomson@bigben.fr

▶ N°Cristal 09 69 32 59 62

APPEL NON SURTAXE

DEUTSCHLAND, Montag bis Sonntag von 8:00 bis 24:00 Uhr
09001-84 30 44* (0,49€/Min. aus dem deutschen Festnetz, Anrufe aus allen
Mobilfunknetzen nicht möglich) oder support@bigben-interactive.de
*Minderjährige müssen vorher einen Erziehungsberechtigten um Erlaubnis fragen.

BELGIQUE / NEDERLAND, customerservice@bigben-interactive.be
klantenservice@bigben-interactive.nl

ESPAÑA, sat@bigbeninteractive.es

ITALIA, support@bigbeninteractive.it

www.bigben.eu

THOMSON

SV

MODELL RCD305UDABBT

**STEREO/CD/MP3/USB/BLUETOOTH-SPELARE MED
DAB OCH FM-RADIO
- ANVÄNDARMANUAL -**



ANVÄNDARMANUAL

LÄS DENNA ANVÄNDARMANUAL NOGA INNAN PRODUKTEN
ANVÄNDS OCH SPARA FÖR FRAMTIDA BRUK.

Innehåll

Komma igång	1	Dynamic Range Control (DRC)	6
Säkerhet och meddelande		Använda radion	
Ta hand om din produkt	2	Ställa in klocka och datum	
Tänk på miljön		Använda CD/MP3, USB-spelare	7
Förpackningens innehåll	3	Programmera CD- och USB-uppspelning	8
Ström		Bluetooth (tillval)	
Delar/knappar	4	Aux-In	
Använda din DAB-radio		Basförstärkning	
Spara en förinställd DAB-station	5	Specifikationer	
Meny		Anmärkningar:	9
DAB Display Information (Information)			

Komma igång

- Ta ut apparaten ur förpackningen.
- Ta bort allt förpackningsmaterial från produkten.
- Placera förpackningsmaterialet inuti förpackningen eller kassera den på ett säkert sätt.

Säkerhet och meddelande

Läs igenom och förstå alla instruktioner innan du använder denna produkt. Garantin upphör att gälla om skada uppstår på grund av underlåtenhet att följa instruktionerna.

Säkerhet

Varning!

- Ta aldrig bort apparatens hölje.
- Smörj aldrig in någon del av denna apparat.
- Placera aldrig denna apparat ovanpå någon annan elektrisk utrustning.
- Håll denna apparat borta från direkt solljus, öppna eldslågor och värme.
- Titta aldrig in i laserstrålen inuti denna apparat.
- Se till att du alltid har enkel åtkomst till strömkabeln, strömkontakten eller adaptern för att koppla ur apparaten från strömmen.
- Håll ett fritt avstånd på minst tio cm runt apparaten för god ventilation.
- Ventilationen för inte blockeras genom att ventilationsöppningarna täcks över med föremål, t.ex. tidningar, bordsdukar, gardiner osv.
- Inga öppna eldkällor som t.ex. tända ljus får placeras ovanpå apparaten.
- Var noga med att kassera batterier på ett miljövänligt sätt.
- Använd apparaten i måttliga klimat.



1. Läs dessa instruktioner.
2. Spara dessa instruktioner.
3. Uppmärksamma alla varningar.
4. Följ alla instruktioner.
5. Använd inte denna apparat i närheten av vatten.
6. Rengör endast med en torr trasa.
7. Blockera inte någon ventilationöppning. Installera i enlighet med tillverkarens instruktioner.
8. Installera inte i närheten av någon värmekälla som t.ex. element, värmeventiler, spisar eller andra apparater (inklusive förstärkare) som producerar värme.
9. Skydda strömkabeln från att trampas på eller klämmas, i synnerhet vid kontaktarna, extrauttag och där de sticker ut från apparaten.
10. Använd endast tillsatser/tillbehör som specificeras av tillverkaren.

11. Använd endast med en vagn, stativ, tripod, fäste eller bord som anges av tillverkaren eller säljs tillsammans med apparaten. När en vagn används, var försiktig när vagnen/apparaten flyttas så att den inte tippar över.
12. Koppla ur apparatens elkontakt under åskväder eller när den inte ska användas under en längre tidsperiod.
13. Överlåt all service till behörig servicepersonal. Service krävs när apparaten har skadats på något sätt, exempelvis om strömkabeln eller dess kontakt är skadad, vätska har spillts på eller föremål har tappats in i apparaten, apparaten har utsatts för regn eller fukt, inte fungerar normalt eller har tappats i golvet.
14. Apparaten får inte utsättas för dropp eller stänk.
15. Placera inga riskkällor ovanpå apparaten (t.ex. vätskefyllda objekt, tända ljus).
16. Om strömkontakten (eller nätadaptern) eller ett apparatanslutningsdon används som fränkopplingsenhet, måste fränkopplingsenheten alltid vara lättåtkomlig.
17. Se till att det finns tillräckligt ledigt utrymme runt produkten för god ventilation.
18. Batterierna (installerade batteripack eller batterier) får inte utsättas för kraftig värme som t.ex. solljus, eld eller liknande.
19. Märketiketten hittas på apparatens undersida.

Ta hand om din produkt

1. Koppla alltid ur apparaten från eluttaget när den inte används och före rengöring.
2. Spela inte musik i mycket höga volymnivåer eftersom hörselskador eller skada på utrustningen kan inträffa.
3. Använd inte denna enhet i våta eller fuktiga förhållanden.
4. Koppla alltid ur enheten från strömförsörjningen före rengöring. Rengör apparaten med en mjuk, fuktig, luddfri trasa. Använd inte slipmedel eller hårda rengöringsmedel.

Tänk på miljön



Din produkt är utvecklad och tillverkad av högkvalitativt material och komponenter som kan återvinnas och återanvändas.



Din produkt innehåller batterier som omfattas av EU-direktivet 2006/66/EG, som inte får kasseras tillsammans med vanligt hushållsavfall. Läs mer om lokala regler för separat batteriinsamling eftersom en korrekt kassering hjälper till att förhindra negativa konsekvenser för miljö och hälsa.



När denna överkorsade soptunna hittas på en produkt betyder det att produkten omfattas av EU-direktivet 2002/96/EG. Lär känna de lokala insamlingssystemen för elektriska och elektroniska produkter. Följ din lokala regler och kassera inte dina gamla produkter tillsammans med ditt vanliga hushållsavfall. Korrekt kassering av din gamla produkt bidrar till att förhindra potentiella negativa konsekvenser för miljön och människors hälsa.

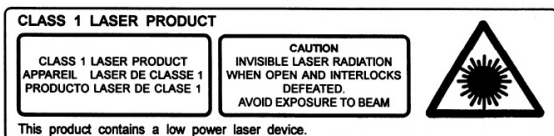

Blixtsymbolen inuti en liksidig triangel varnar användaren för närvaron av oisolerade farliga spänningar inuti produkten som är tillräckligt starka för att utgöra en risk för elektriska stötter.

Förpackningens innehåll

Kontrollera och identifiera innehållet i din förpackning:

- Huvudenhet
- Strömkabel
- Användarmanual

Ström

VARNING!



- Risk för produktskada! Se till att nätströmmens spänning överensstämmer med spänningen som hittas på etiketten på baksidan.
- Risk för elektriska stötar! När du drar ut strömkabeln, dra alltid ut kontakten från eluttaget. Dra aldrig i kabeln.
- Innan strömkabeln ansluts, kontrollera att alla andra anslutningar är slutförda.

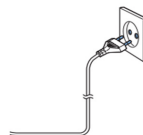

Placera enheten i önskat läge och linda ut strömkabeln. Anslut kabeln till eluttaget och slå på apparaten.

Strömkälla

Denna enhet är utvecklad för att drivas av normal AC 100~ 240 V, 50/60 Hz hushållsström. Försök inte att använda systemet med någon annan strömkälla. Det kan leda till att enheten skadas och din garanti upphävs.

Automatisk standby

När ingen musik spelas upp från en ansluten enhet försätts produkten automatiskt i standbyläget om:

- Ingen knapp trycks in under 30 minuter.
- Inget ljud från en ansluten enhet under 30 minuter.

Batteridrift

- Se till att batterierna monteras korrekt för att undvika skada på apparaten. Ta alltid ut batterierna ur apparaten när den inte ska användas under en längre tid, eftersom det kommer att leda till batteriläckage som skadar din utrustning.
- Använd batterier av samma typ. Använd aldrig olika typer av batterier tillsammans.
- Kasta inte batteriet i en eld, eller exponera det för solljus och liknande.
- Om batterivätskan kommer i kontakt med ögon eller hud, skölj omedelbart och noggrant området med rent vatten och kontakta en läkare.







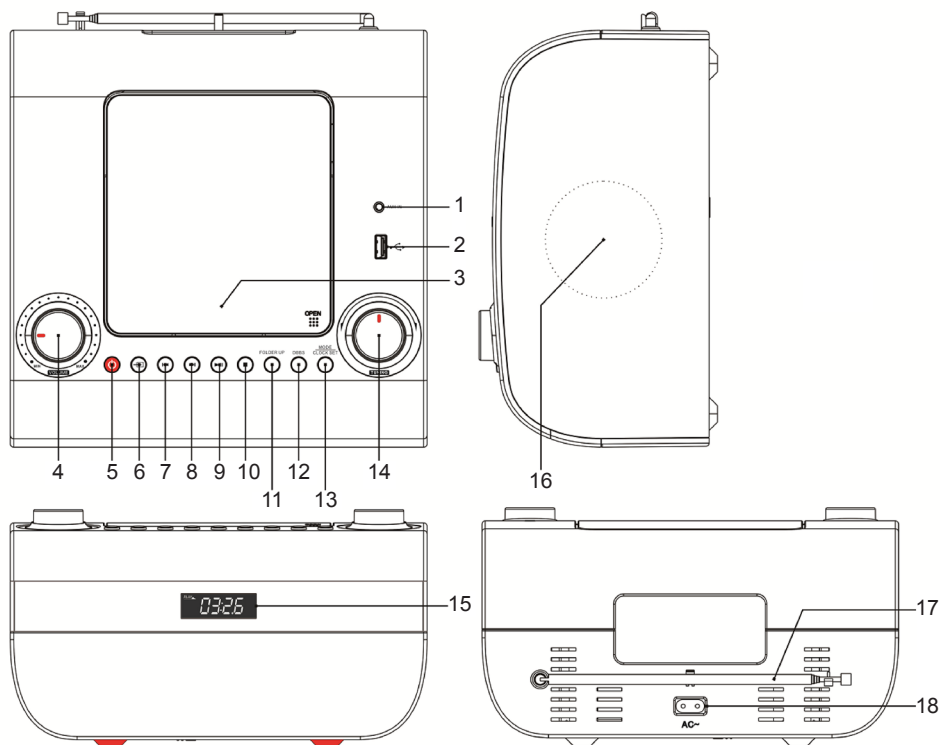

Observera följande information:



Adapter specifikationer: AC 100~ 240 V, 50/60 Hz

Delar/knappar



1. Aux-in-kontakt
2. USB-port
3. CD-lucka
4. VOLYMKONTROLL
5.  Strömknapp
6.  CD/USB/FM-RADIO/DAB/AUX/BT-funktion
7.  HOPPA NED/BAK-knapp (CD/USB/DAB)
8.  HOPPA UPP/NED-knapp (CD/ USB/DAB)
9.  SPELA/PAUS-knapp/FM-sökning/BT-koppling/DAB
10.  STOPP-knapp/MENY
11. INFO/MAPP UPP-knapp
12. Basförstärkningsknapp
13. LÄGE/STÄLL IN KLOCKA-knapp
14. Sökning kontrollreglage/val
15. Display
16. Högtalare
17. Antenn
18. Ström uttag

Använda din DAB-radio

1. Tryck på  Strömknappen för påslagning.
2. Tryck funktion  till DAB/FM.
3. Dra ut antennen helt på baksidan av enheten för högsta signalmottagning.
4. Vid första användning är stationslistan tom. Enheten kommer automatiskt att söka efter DAB-radiostationer. LCD-skärmen visar sökningsförloppet och antal stationer som hittas. Detta tar 2-3 minuter. Efter sökningen listas stationerna.
Om DAB-signal eller önskad station inte hittas kan det bero på att mottagarsignalen är svag. Justera antennens position eller flytta din radio och starta ny sökning.

5. Funktionen AUTOMATISK SÖKNING körs automatiskt i tre minuter för att söka efter radiostationer. Skärmen visar frekvens och stationsnummer. När sökningen är klar kommer enheten att spara högst 20 förinställda stationer.
6. Vrid Sökning/val (14) till vänster och höger för att välja önskad station.
Tryck på Sökning/val (14) för att bekräfta ditt stationsval.

Spara en förinställd DAB-station

Din enhet kan spara DAB-radiostationer för dina favoritstationer.

1. I DAB-läget, tryck på ►|| för att söka efter stationer.
2. Håll in MODE (Läge) (förinställd funktion) för att välja station.
3. Tryck på Sökning/val (14) för att bekräfta sparad station.
Obs! Om en DAB-station sparas som en förinställning kommer den att skrivas över när en ny station sparas.
4. Radion kan spara upp till 20 DAB-stationer.
Om ingen DAB-station har sparats kommer radion att återgå till tidigare vald radiostation.

Meny

Håll in Menu (10) i tre sekunder för att öppna menyn:

- A. Full sökning, B. manuell sökning, C. Prune, D. System: Språk, fabriksinställningar genom att vrida Sökning/val (14) till vänster eller höger för att välja menyfunktioner.
- B. Tryck på Sökning/val (14) för att öppna funktionen.
 - Full sökning: Enheten kommer automatiskt att söka efter alla DAB-radiostationer. Gå till LÄGE, tryck på Sökning/val (14) för att bekräfta ditt stationsval.
 - Manuell sökning: Tryck för att söka, sedan kan användaren manuellt ställa in frekvensen.
 - Prune: För att rensa DAB-stationer, du kan ta bort alla stationer utan mottagning i DAB-stationslistan. Tryck på Meny, använd Sökning/val för att välja Prune-funktionen. Välj för att ta bort en station. Displayen visar Yes (Ja) eller No (Nej). Tryck på Sökning/val för att bekräfta borttagning av station. Den inaktiva eller icke mottagna stationen kommer att tas bort från listan och ersättas av en ny station.
 - System
 - Välj nedanstående funktioner med Sökning/val och tryck på Val för att bekräfta.
 - Språk: English (engelska), Deutsch (tyska), Italiano (italienska) och Français (franska)
 - Fabriksinställningar: Alla förinställningar kommer att tas bort.
 - Tryck på MENY igen för att avsluta funktionen.

DAB Display Information (Information)

När du lyssnar på en DAB-station kan du ändra informationen som visas på displayen. Det finns flera olika typer av information som skickas av sändaren.

- Dynamisk etikettesegment (DLS)
Detta är skrollande textinformation som tillhandahålls av sändaren. Informationen kan vara namnet på en artist eller musiktitel, DJ:ns namn, kontaktinformation för radiostationen osv.
- Multiplexnamn: Visar sändningsområdet och samling av radiostationer på denna frekvens, t.ex.: BBC National DAB, Station1.
- Kanal och frekvens, t.ex.: 13F 225,648 MHz
- Signalfel: Om signalen är svag eller signalfel inträffar, testa att justera antennen och flytta enheten för en bättre mottagning.

Dynamic Range Control (DRC)

I DAB-läget:

Du kan använda denna DRC-signal för att expandera eller komprimera ljudsignalens dynamiska intervall (skillnaden mellan de högsta och tystaste ljuden).

Ljudet kommer att passa bättre för dina lyssningsförhållanden och dina personliga lyssningskrav, t.ex. i en högljudd miljö, där tysta ljud kan försvinna. Om komprimeringen ställs in på maximalt kommer de tysta ljuden att förstärkas, samtidigt som de högsta ljuden behåller sin ursprungliga nivå.

Det finns tre olika komprimeringsnivåer:

- DRC av: Ingen komprimering. Detta är standardinställningen.
 - DRC låg: Medium komprimering.
 - DRC hög: Maximal komprimering.
1. Tryck in och håll ner MENY för att öppna DRC.
 2. Tryck på "Val" för att bekräfta funktionen. Aktuell DRC-inställning har "*" bredvid sig.
 3. Vrid Sökning/val (14) för att gå genom alternativet och tryck på Val för att bekräfta.
 4. Tryck på Meny igen för att avsluta meny.

Använda radion

A) Automatisk sökning

1. Tryck på strömknappen  (5) för att slå på enheten.
2. Ställ in Funktionsknappen (6) till läget FM TUNER.
3. Tryck in SPELA/PAUS-knappen (9) i två sekunder för att starta AUTOMATISK SÖKNING och automatisk söka efter radiostationer i tre minuter. Skärmen visar frekvens och stationsnummer. När sökningen är klar kommer enheten att spara högst 20 förinställda stationer.
4. Tryck på LÄGE/STÄLL IN KLOCKA för att gå bakåt i sparade stationer och lyssna på önskade stationer.

B) Sökning/val

1. Ställ in Funktionsknappen (6) till läget FM TUNER.
2. Vrid Sökningens kontrollreglage (14) för att automatiskt gå till nästa station.
3. Justera Volymen (4) till önskad nivå.
4. Tryck på strömknappen  (5) för att stänga av radion.

C) Spara stationer på minnesplats P01 till P20

1. Ställ in Funktionsknappen (6) till läget FM TUNER.
2. Håll in LÄGE/STÄLL IN KLOCKA-knappen (13).
3. Sök till vänster och höger för att hitta önskad station. Aktuellt platsnummer blinkar på displayen, t.ex. "P01, P02... P20".
4. Tryck på Sökning/val (14) för att spara stationsnumret.
5. Tryck på LÄGE/STÄLL IN KLOCKA för att gå bakåt i sparade stationer och lyssna på önskade stationer.

Antenn

Dra ut antennen för bästa mottagningen. Du måste kanske vrida eller ändra enhetens plats för att förbättra mottagningen.

Ställa in klocka och datum

1. Tryck på strömknappen  (5) för att ställa in klockan (fungerar endast när enheten är i standbyläge).
2. Håll in LÄGE/STÄLL IN KLOCKA-knappen (13) i två sekunder: displayen börjar blinka. Vrid Sökning till vänster och höger för att välja tidsformat (12- eller 24-timmarsformat). Tryck på LÄGE/STÄLL IN KLOCKA för att bekräfta tidsformatet.
3. Vrid Sökning till vänster och höger för att ställa in timmarna. Displayen kommer att blinka. Tryck på LÄGE/STÄLL IN KLOCKA för att ställa in timmarna.

4. Vrid Sökning till vänster och höger för att ställa in minuterna. Displayen kommer att blinka. Tryck på LÄGE/STÄLL IN KLOCKA för att ställa in minuterna.
5. Enheten går till datuminställningen.
Vrid Sökning till vänster och höger för att ställa in året. Tryck på LÄGE/STÄLL IN KLOCKA för att bekräfta året.
Vrid Sökning till vänster och höger för att ställa in månaderna. Tryck på LÄGE/STÄLL IN KLOCKA för att bekräfta månaderna.
Vrid Sökning till vänster och höger för att ställa in datum. Tryck på LÄGE/STÄLL IN KLOCKA för att bekräfta datum.

Använda CD/MP3, USB-spelare

1. Tryck på strömknappen  (5) för att aktivera enheten.
2. Ställ in Funktionsknappen (6) till läget CD eller USB.
3. För in en CD-skiva eller anslut ett USB-minne, "CD" eller "USB" visas.

SPELA/PAUS-knapp (9)

- När musiken stoppas, tryck på denna knapp för att spela upp musik.
- När musik spelas upp, tryck på denna knapp för att pausa.
- När musiken är pausad, tryck på denna knapp för att återuppta uppspelningen.

STOPP-knapp (10)

- När musik spelas upp eller är pausad, tryck på denna knapp för att stoppa.
- Vid programmering av spår, tryck på denna knapp för att avsluta läget.

HOPPA UPP/NED-knapp (8)

- När musiken är stoppad, tryck på denna knapp för att välja önskat spår (och gå till det första spåret om du är på det sista spåret).
- När musiken är stoppad, tryck på denna knapp för att hoppa till nästa spår (och gå till det första spåret om du är på det sista spåret).
- Tryck in och håll ner denna knapp i två sekunder för att snabbspola framåt.
- Vid uppspelning av programmerade spår, tryck på denna knapp för att hoppa till nästa programmerade spår (och gå till det första spåret om du är på det sista spåret).

HOPPA NED/BAK-knapp (7)

- När musiken är stoppad, tryck på denna knapp för att välja önskat spår (och gå till det sista spåret om du är på det första spåret).
- När musik spelas upp, tryck på denna knapp för att hoppa till föregående spår (och gå till det sista spåret om du är på det första spåret).
- Tryck in och håll ner denna knapp i två sekunder för att spola bakåt.
- Vid uppspelning av programmerade spår, tryck på denna knapp för att hoppa till föregående programmerade spår (och gå till det sista spåret om du är på det första spåret).

MAPP UPP för CD/MP3-skiva och USB

- I läget CD/MP3 eller USB, tryck på MAPP UPP (11)
- Tryck på MAPP UPP igen tills önskad mapp har hittats och tryck på Spela  för att starta uppspelning.

Spela LÄGE (UPPREPA 1, UPPREPA ALLA, SLUMPVIS)

- I läget CD/MP3 eller USB har du tre lägen att välja: Upprepa 1, Upprepa alla och slumpvis uppspelning)
- I läget Upprepa 1 så upprepar systemet det aktuella CD-spåret.
- I läget Upprepa alla så upprepar systemet alla spår på CD-skivan; när det när slutet av det sista spåret så återgår den till första spåret.
- I läget Slumpvis så är uppspelningsordningen slumpvis.

Programmera CD- och USB-uppspelning

Du kan endast öppna program i STOPP-läget Tryck på ■ STOPP-knappen (10) och följ sedan instruktionerna nedan:

1. Tryck på LÄGE/STÄLL IN KLOCKA-knappen (13) för att öppna Minnesläget.
2. Tryck på knapparna HOPPA NED/BAKÅT ◀◀/HOPPA UPP/NÄSTA ▶▶ (7, 8) för att välja önskat spårnummer.
3. Tryck på LÄGE/STÄLL IN KLOCKA-knappen igen för att bekräfta. Enheten sparar spårnumret och går till nästa spår som du vill programmera.
4. Enheten kan spara 20 CD-program och 99 USB-program. Efter att den sparat det maximala antalet program går det inte att lägga till fler.
5. Om du trycker på ■ STOPP-knappen (10) vid programmering av enheten kommer den att rensa det programmerade innehållet och återgå till STOPP-läget.
6. Om du trycker på ▶|| SPELA/PAUS-knappen (9) när enheten har programmerats visas "Memory" och enheten börjar spela upp de programmerade spårerna.
7. Om du trycker på knapparna HOPPA NED/BAK ◀◀/HOPPA UPP/NÄSTA ▶▶ vid uppspelning av programmerade spår, kommer enheten att hoppa till föregående eller nästa programmerade spår.
8. Om du trycker på ■ STOPP-knappen vid uppspelning av programmerade spår, kommer enheten att stoppa uppspelningen med de programmerade spårvalen sparas.
Tryck två gånger på ■ STOPP-knappen för att rensa det programmerade innehållet och återgå till STOPP-läget.

Anmärkning: Observera att enheten endast kan läsa USB-minnen i FAT32-format som är mindre än 32 GB.

Bluetooth (tillval)

Bluetooth-koppling

1. Tryck flera gånger på Funktionsknappen  tills du kommer till "BT".
2. Välj **RCD305UDABBT** i din enhetslista (telefon, surfplatta, dator...).
3. Om du vill koppla till en ny enhet: Tryck på BT PAIR för att starta om kopplingsprocessen.

Aux-In

Anslut ena änden av 3,5 mm ljudkabeln (medföljer) till Aux-in-kontakten (1) på den övre delen av enheten, och den andra delen till line-out-kontakten eller hörlursuttaget på en extern ljudkälla för att lyssna på den via systemets högtalare. CD-spelaren kommer inte att fungera när funktionen Aux-in används.

Basförstärkning

Tryck en gång på Basförstärkningsknappen (12) för att aktivera den (DBBS visas) och njuta av ett ljud med tyngre bas.

Specifikationer

Strömförsörjning: **AC 100~ 240 V, 50/60 Hz**

Strömförbrukning: 13 W

Uteffekt: : 2 x 1,5 Watt

Radiofrekvensband: FM 88,8–108 MHz

Anmärkningar:

- Släng inte elektriska eller elektroniska apparater i hushållssoporna.
 - Ta med dem till en återvinningsstation.
 - En del komponenter kan vara skadliga för miljö och hälsa.
- För att spara ström när enheten inte matat ut ljud på ett tag kommer den automatiskt att försättas i standbyläget. Den kan slås PÅ igen med strömknappen.
- Vid inkommande samtal när RCD305UDABBT är ansluten till din mobiltelefon för musikuppspelning pausas musiken direkt när du besvarar samtalet och fortsätter efter att samtalet avslutats. (Ibland kommer den att pausa efter att samtalet avslutats, beroende på din mobiltelefon.)
- Bluetooth®-ordet, -varumärket och -logotypen är registrerade varumärken som tillhör Bluetooth SIG, Inc. och all användning av dessa varumärken av Bigben Interactive sker under licens. Övriga varumärken och handelsnamn tillhör sina respektive ägare.
- Härmed intygar Bigben Interactive SA att RCD305UDABBT-enheten uppfyller de grundläggande kraven i Europaparlamentets och Europarådets direktiv 1995/5/EG (1999-03-09) för radioutrustning och telekommunikationsutrustning och det ömsesidiga erkännandet av utrustningens överensstämmelse.
- NFC™ är ett varumärke som tillhör NFC Forum, Inc. i USA och andra länder.
- THOMSON är ett varumärke som tillhör TECHNICOLOR SA eller dess dotterbolag och används under licens av Bigben Interactive.
- Du hittar information på plattan som finns på enhetens baksida.



Undertecknad, Bigben Interactive deklarerar att radioutrustningen i RCD305UDABBT-typen överensstämmer med 2014/53/EU-direktivet. Den fullständiga texten finns tillgänglig på: www.bigben.fr/support

Besök vår webbplats för att hämta hela redogörelsen:

EN : <https://www.bigben-interactive.co.uk/support/>

FR : <https://www.bigben.fr/support/>

DE : <https://www.bigben-interactive.de/support/>

ES : <https://www.bigbeninteractive.es/asistencia-tecnica/>

IT : <https://www.bigbeninteractive.it/supporto-tecnico/>

ÖVRIGA SPRÅK: <https://www.bigbeninteractive.com/support/>

Tillverkad av BIGBEN INTERACTIVE SA

396, Rue de la Voyette

CRT2 - FRETIN

CS 90414

59814 LESQUIN Cedex - Frankrike

www.bigben.eu

Tillverkad i Kina



bigben

Fabricant : Bigben Interactive FRANCE

396, Rue de la Voyette, C.R.T. 2 Fretin,

CS 90414 - 59814 LESQUIN Cedex, France

Bigben Interactive DEUTSCHLAND GmbH

Walter Gropius Str. 28, 50126 Bergheim, Deutschland

Bigben Interactive BELGIUM, s.a./n.v.

Waterloo Office Park, Bât. H, Drève Richelle 161 bte 15

1410 Waterloo, Belgium

Bigben Interactive NEDERLAND b.v.

Franciscusweg 249-3B, 1216 SG Hilversum, Nederland

Bigben Interactive SPAIN S.L.

C/ Musgo 5, 2ª planta, 28023 Madrid, Spain

Bigben Interactive ITALIA s.r.l

Corso Sempione 221, 20025 Legnano - MI, Italia

FABRIQUÉ EN CHINE / MADE IN CHINA

HOTLINE

FRANCE, du lundi au vendredi (sauf jours fériés) :

9h00-19h00 ou support.thomson@bigben.fr

► N°Cristal 09 69 32 59 62

APPEL NON SURTAXE

DEUTSCHLAND, Montag bis Sonntag von 8:00 bis 24:00 Uhr

09001-84 30 44* (0,49€/Min. aus dem deutschen Festnetz, Anrufe aus allen

Mobilfunknetzen nicht möglich) oder support@bigben-interactive.de

*Minderjährige müssen vorher einen Erziehungsberechtigten um Erlaubnis fragen.

BELGIQUE / NEDERLAND, customerservice@bigben-interactive.be

klantenservice@bigben-interactive.nl

ESPAÑA, sat@bigbeninteractive.es

ITALIA, support@bigbeninteractive.it

www.bigben.eu

THOMSON

DA

MODEL RCD305UDABBT

**STEREO/CD/MP3/USB/BLUETOOTH-AFSPILLER MED
DAB OG FM RADIO
- BRUGSANVISNING -**



BETJENINGSVEJLEDNING

LÆS VENLIGST DENNE BRUGERVEJLEDNING OMHYGGELIGT
IGENNEM FØR BETJENING AF ENHEDEN, OG
GEM DEN TIL EVT. SENERE BRUG.

Indholdsfortegnelse

Kom i gang	1	DRC (Dynamic Range Control (styring af dynamisk område))	6
Sikkerhed og meddelelse			
Pleje af dit produkt	2	Betjening af radioen	
Tag hensyn til miljøet		Indstilling af klokkeslæt og dato	
Boksens indhold	3	Betjening af CD-/MP3 afspiller, USB-afspiller	7
Strøm		Programmering af CD- og USB-afspilning	8
Dele / knapper	4	Bluetooth (tilbehør)	
Brug af din DAB-radio		Aux-In	
Lagring af forindstillede DAB-stationer	5	Bas-boost	
Menu		Specifikationer	
DAB-displayoplysninger (Info)		Bemærkninger:	9

Kom i gang

- Tag anlægget ud af emballagen.
- Fjern al emballage fra produktet.
- Læg emballagen i kassen eller bortskaf den på sikker vis.

Sikkerhed og meddelelse

Læs og forstå alle anvisninger, før produktet tages i brug. Skader, der er forårsaget ved ikke at følge anvisningerne, vil gøre garantien ugyldig.

Sikkerhed

Advarsel

- Tag aldrig kabinettet af anlægget.
- Smør aldrig nogen del af apparatet.
- Stil aldrig dette apparat på andet elektrisk udstyr.
- Hold dette apparatet væk fra direkte sollys, åben ild eller varme.
- Se aldrig ind i laserstrålen inde i dette apparat.
- Sørg for, at du altid kan komme til ledningen, stikket eller adapteren, så du kan afbryde strømmen til apparatet.
- Min. afstand 10 cm omkring apparatet for at sikre tilstrækkelig ventilation.
- Ventilationen må ikke hindres ved at dække ventilationshullerne med ting, såsom aviser, duge, gardiner osv.
- Der bør ikke anbringes åben ild, som f.eks. tændte stearinlys, på apparatet.
- Vær opmærksom på de miljømæssige aspekter ved bortskaffelse af batterier.
- Apparatet er til brug under moderate klimaforhold.



1. Læs anvisningerne.
2. Gem anvisningerne.
3. Efterkom alle advarsler.
4. Følg alle anvisninger.
5. Benyt ikke dette apparat i nærheden af vand.
6. Rengør kun med en tør klud.
7. Ventilationsåbningerne må ikke blokeres. Følg fabrikantens anvisninger for installationen.
8. Installér ikke anlægget i nærheden af varmekilder som f.eks. radiatorer, indblæsningsriste, ovne eller andre apparater (inkl. forstærkere), der producerer varme.
9. Beskyt elledningen mod at blive trådt på eller komme i klemme, navnlig ved stik, stikkontakter og stedet, hvor ledningen er ført ud af apparatet.
10. Anvend kun påmonteringer eller tilbehør, der anbefales af fabrikanten.

11. Brug kun sammen med rulleborde, stativer, beslag og borde, der enten er anført af producenten eller solgt sammen med apparatet. Hvis du bruger en vogn, skal du passe på under flytning, at kombinationen af rullebord/apparat ikke får overbalance.
12. Træk anlæggets stik ud, når det er tordenvejr, eller hvis apparatet ikke skal bruges gennem længere tid.
13. Lad al service udføre af kvalificeret servicepersonale. Anlægget skal sendes til service, hvis det er blevet beskadiget på nogen måde, såsom ved beskadigelse af elledningen eller stik, eller hvis væsker er trængt ind eller noget er faldet ned over det, eller anlægget har været udsat for regn eller fugt, ikke fungerer normalt eller er blevet tabt.
14. Anlægget må ikke udsættes for dryp eller sprøjt.
15. Stil ikke noget på anlægget, der kan skade det (f.eks. genstande med væsker i eller tændte stearinlys).
16. Hvis NETstikket (eller vekselstrøms-/jævnstrømsadapter) eller en apparatkontakt bruges til at afbryde anlægget, skal afbryderanordningen let kunne nås.
17. Sørg for at der er tilstrækkelig fri plads rundt omkring produktet til ventilation.
18. Batterierne (batteripakken) må ikke udsættes for kraftig varme fra f.eks. sol, ild eller lignende.
19. Mærkeetiketten er placeret på undersiden af apparatet.

Pleje af dit produkt

1. Tag altid anlæggets stik ud af stikkontakten, når det ikke er i brug og før rengøring.
2. Spille musik ved meget høje lyd niveauer, da det kan give høreskader og/eller skader på udstyret.
3. Benyt ikke enheden under våde eller fugtige forhold.
4. Afbryd altid enheden fra netforsyningen før rengøring. Tør anlægget af med en blød, fugtig og fnugfri klud. Brug ikke slibemidler eller kraftige rengøringsmidler.

Tag hensyn til miljøet



Dit produkt er udviklet og fremstillet af materialer og komponenter af høj kvalitet, som kan genbruges og genanvendes.



Dit produkt indeholder batterier omfattet af EU-direktiv 2006/66/EF, og disse må ikke bortskaffes sammen med almindeligt husholdningsaffald. Gør dig bekendt med de lokale bestemmelser om separat indsamling af batterier, eftersom korrekt bortskaffelse af batterier er med til at forhindre negativ påvirkning af miljøet og menneskers sundhed.



Når et produkt er forsynet med en affaldsspand på hjul med kryds over, betyder det, at produktet er omfattet af EU-direktiv 2002/96/EF. Gør dig bekendt med de lokale bestemmelser om separat indsamling af elektriske og elektroniske produkter. Følg venligst de lokale bestemmelser, og bortskaf ikke dine udtjente produkter sammen med almindeligt husholdningsaffald. Korrekt bortskaffelse af dit udtjente produkt er med til at forhindre skadelig påvirkning af miljøet og af menneskers sundhed.

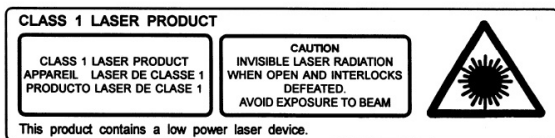

Lynsymbolet inde i en ligesidet trekant skal advare brugeren om, at der inde i produktet er uisolerede farlige elektriske spændinger, som er kraftige nok til medføre en alvorlig elektricitetsulykke.

Boksens indhold

Kontrollér og identificér indholdet af pakken:

- Hovedenhed
- Elledning
- Brugervejledning

Strøm

FORSIGTIG



- Risiko for skade på produktet! Kontrollér, at strømmen har den spænding, der svarer til spændingen trykt på mærkaten på bagsiden.
- Risiko for elektrisk stød! Når du tager netledningen ud af stikkontakten, skal du altid trække i stikket. Træk aldrig blot i ledningen.
- Før du tilslutter vekselstrømsnetledningen, skal du sørge for at have udført alle andre tilslutninger.

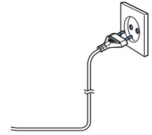

Stil enheden det ønskede sted, og gør netledningen klar. Sæt kablet i stikkontakten og tænd eventuelt for kontakten.

Strømkilde

Denne enhed er konstrueret til at fungere ved almindelig vekselstrøm på 100~240 V, 50/60 Hz fra elnettet. Forsøg ikke at bruge anlægget med andre strømkilder. Dette kan beskadige enheden og gøre garantien ugyldig.

Automatisk standby

Hvis der ikke afspilles musik fra en tilsluttet enhed, skifter produktet automatisk til standby, hvis:

- der ikke trykkes på nogen knapper i 30 minutter
- der ikke kommer lyd fra en tilsluttet enhed i 30 minutter.

Strøm fra batterier

- Sørg for, at batterierne er isat korrekt for at undgå beskadigelse af apparatet. Fjern altid batterierne, hvis apparatet ikke skal bruges i længere tid, da dette kan få batterierne til at lække og efterfølgende ødelægge dit apparat.
- Brug batterier af samme type. Brug ikke forskellige typer batterier sammen.
- Batterier må ikke smides på åben ild eller udsættes for direkte sollys eller lignende.
- Hvis væske fra batterierne kommer i kontakt med øjne eller hud, skal man straks vaske området omhyggeligt med rent vand og søge læge.



Bemærk følgende information:

Specifikationer for adapter: Vekselstrøm 100~ 240V, 50/60Hz

Dele / knapper

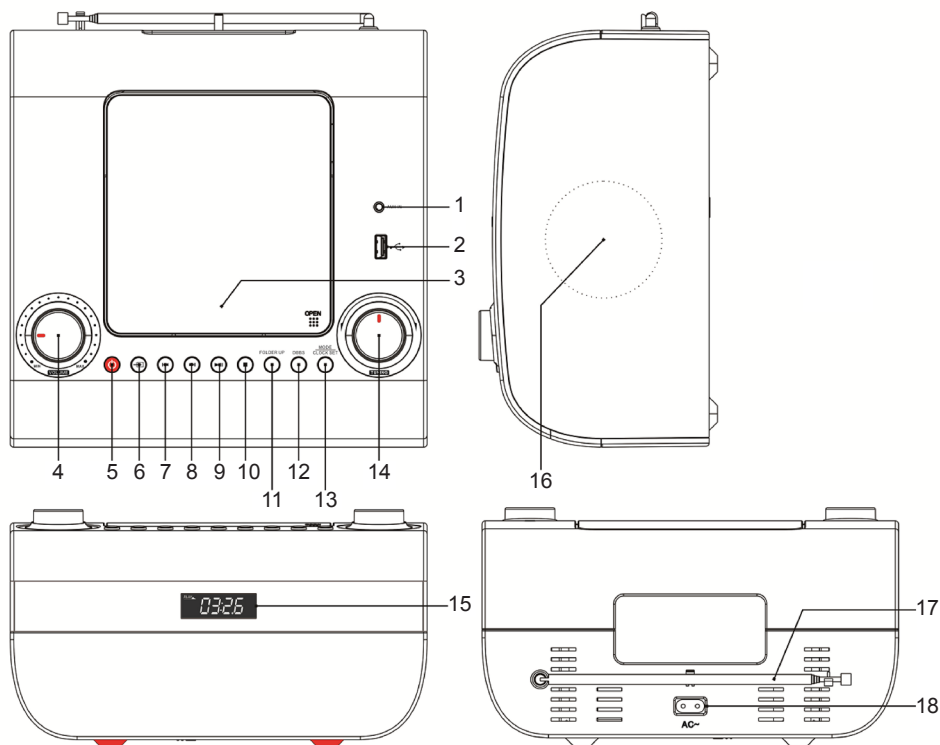

1. Jackstik til Aux-in
2. USB-port
3. Låge til CD
4. LYDSTYRKEregulering
5. Tænd/sluk-knap
6. CD-/USB-/FM-RADIO-/DAB-/AUX-/BT-FUNKTION
7. SKIP DOWN/BACK-knap (spring ned/ tilbage) (CD/USB/DAB)
8. SKIP UP/NEXT-knap (spring op/næste) (CD/USB/DAB)
9. PLAY/PAUSE-knap (afspil/pause)/FM-søgning/BT parr. /DAB
10. STOP-knap/MENU
11. Knappen INFO/MAPPE OP
12. Knap til bas-boost
13. Knap til INDSTILLING AF TILSTAND/UR
14. Knop til finindstilling/Valg
15. Display
16. Højtaler
17. Antenne
18. Stik til vekselstrøm

Brug af din DAB-radio

1. Tryk på tænd/sluk-knappen for at tænde.
2. Tryk på funktion til DAB/FM.
3. Træk antennen helt ud bag på enheden for optimal signalmodtagelse.
4. Før første brug er stationslisten tom. Enheden vil automatisk søge DAB-radiostationer. LCD-skærmen vil vise søgningen og antallet af fundne stationer. Søgningen tager 2-3 minutter. Efter søgningen vil stationerne være anført.

Hvis der ikke findes et DAB-signal, eller hvis den ønskede station ikke findes, kan signalstyrken være svag. Justér antennens stilling, eller flyt din radio og start en ny søgning.

5. Automatisk scanningsfunktion vil automatisk søge efter radiostationer i 3 minutter. Skærmen viser frekvensen og stationens nummer. Når søgningen er fuldført, vil enheden kunne gemme op til 20 forindstillede stationer.
6. Drej på Tuning/Select (indstilling/vælg) (14) til venstre og højre for at vælge den ønskede station. Tryk på Tuning/Select (indstilling/vælg) (14) for at bekræfte valget af station.

Lagring af forindstillede DAB-stationer

Din enhed kan gemme DAB-radiostationer for dine yndlingsstationer.

1. I DAB-tilstand trykkes på ► for at søge stationer.
2. Tryk længe på knappen MODE (forudindstillingsfunktion) for at vælge stationen.
3. Tryk på Tuning/Select (indstilling/vælg) (14) for at bekræfte den gemte station.
Bemærk: Hvis en DAB-station allerede er gemt under en forudindstilling, vil den blive overskrevet, når en ny station gemmes.
4. Radioen vil gemme op til 20 DAB-stationer.
Hvis ingen DAB-stationer er blevet gemt, vender radioen tilbage til den tidligere valgte radiostation.

Menu

Tryk på Menu (10) i 3 sekunder for at åbne menuen:

- A. Full scan (fuld søgning), B. Manual tune (manuel stationsindstilling), C. Prune (oprydning), D. System: Language (sprog), nulstilling til fabriksindstilling ved at dreje Tuning/Select (indstilling/vælg) (14) til venstre eller højre for at vælge menufunktioner.
- B. Tryk på Tuning/Select (indstilling/vælg) (14) for at bruge funktionen.
 - Fuld Scan (fuld søgning): Enheden vil automatisk søge alle DAB-radiostationer. Gå til MODE (tilstand), tryk på Tuning/Select (indstilling/vælg) (14) for at bekræfte dit valg af station.
 - Manual Tune (manuel stationsindstilling): Tryk for at søge, så kan brugeren indstille frekvensen manuelt.
 - Prune (oprydning) Hvis du vil fjerne listen med DAB-stationer, kan du fjerne alle stationer uden modtagelse fra DAB-stationslisten. Tryk på Menu, brug Tuning/Select for at vælge Prune-funktionen. Vælg for at slette stationen. Displayet viser Ja eller Nej. Tryk på Tuning/Select for at bekræfte sletning af stationen. Det inaktive eller ikke-modtagne station fjernes fra listen og erstattes af en ny station.
 - System
 - Vælg nedenstående funktioner ved hjælp af Tuning/Select og tryk på Select for at bekræfte.
 - Language (sprog): English, Deutsch, Italiano, Français
 - Nulstilling til fabriksindstillinger: Alle forindstillinger vil blive slettet.
- Tryk på MENU igen for at afslutte funktionen.

DAB-displayoplysninger (Info)

Når du lytter til en DAB-station, kan du ændre de oplysninger, der vises i displayet. Der findes flere forskellige typer af oplysninger, som udsendes af radiostationen.

- Dynamic Label Segment (DLS (dynamisk infoservice)
Dette er rulletekstoplysninger fra radiostationen. Oplysningerne kan være navnet på en kunstner eller en musiktitel, værtens navn, kontaktoplysninger til radiostationen osv.
- Multiplex Name (multipleksnavn): Viser transmissionsområdet og samlingen af radiostationer på denne frekvens f.eks.:
BBC National DAB, Station1.
- Kanal og frekvens: f.eks. 13F 225,648 MHz
- Signalfejl: Ved svagt signal eller fejlsignal kan du prøve at justere på antennen og flytte enheden for at forbedre modtagelsen.

DRC (Dynamic Range Control (styring af dynamisk område))

I DAB-tilstand:

Du kan bruge denne styring af dynamisk område til at udvide eller komprimere audiosignalets dynamiske område (forskellen mellem de kraftigste og svageste lyde).

Lyden vil blive bedre tilpasset dine omgivelser og personlige lyttebehov, f.eks. lytning i støjende omgivelser, hvor svage lyde kan blive overdøvet, ved at indstille kompressionsgraden til maksimum, som "booste" de svage lyde, samtidig med at de kraftigste lyde holdes på deres oprindelige niveau.

Der er 3 kompressionsniveauer.

- DRC slukket: Ingen kompression. Dette er standardindstillingen.
 - DRC lav: Middel kompression.
 - DRC høj: Maksimal kompression.
1. Tryk på tasten MENU og hold den for at åbne DRC.
 2. Tryk på "Select" for at bekræfte funktionen. Den aktuelle indstilling af DRC vil have en "*" ud for det.
 3. Drej på Tuning/Select (14) for at bevæge dig gennem indstillingerne og trykke på Select for at bekræfte.
 4. Tryk på MENU igen for at forlade Menu.

Betjening af radioen

A) Auto Scan (automatisk søgning)

1. Tryk på Power-knappen (tænd/sluk)  (5) for at tænde enheden.
2. Stil Function-knappen (funktion) (6) på stillingen FM TUNER.
3. Tryk på PLAY/PAUSE-knappen (afspilning/pause) (9) i 2 sekunder for at starte AUTO SCAN funktion og automatisk søge efter radiostationer i 3 minutter. Skærmen viser frekvensen og stationens nummer. Når søgningen er fuldført, vil enheden kunne gemme op til 20 forindstillede stationer.
4. Tryk på MODE/CLOCK SET (tilstand/indstilling ur) for sporing af gemte stationer og lytte til din ønskede stationer.

B) Tuning/Select (indstilling/vælg)

1. Stil Function-knappen (funktion) (6) på stillingen FM TUNER.
2. Drej Tuning-knappen (14) for automatisk at stille ind på den næste station.
3. Juster Volume (lydstyrke) (4) til det ønskede niveau.
4. Tryk på Power-knappen (tænd/sluk)  (5) for slukke radioen.

C) Gem stationer i hukommelsens positioner P01 til P20

1. Stil Function-knappen (funktion) (6) på stillingen FM TUNER.
2. Langt tryk på knappen MODE/CLOCK SET (tilstand/indstilling ur) (13).
3. Drej til venstre og højre til den ønskede station. Nummeret på den aktuelle position blinker i displayet, f.eks. "P01, P02... P20".
4. Tryk på Tuning/Select (indstilling/vælg) (14) for at gemme nummeret på stationen.
5. Tryk på MODE/CLOCK SET (tilstand/indstilling ur) for sporing af gemte stationer og lytte til din ønskede stationer.

Antenne

Træk antennen ud for at opnå den bedste modtagelse. Det kan være nødvendigt at dreje eller ændre enhedens placering for at forbedre modtagelsen.

Indstilling af klokkeslæt og dato

1. Tryk på Power-knappen (tænd/sluk)  (5) for at sætte enheden i standby.
2. Tryk på knappen MODE/CLOCK SET (tilstand/indstilling ur) (13) og hold den i 2 sekunder: Displayet vil blinke. Drej på Tuning til venstre og højre for at vælge tidsformatet (12 timer eller 24 timer). Tryk på MODE/CLOCK SET for at bekræfte formatet.

3. Drej på Tuning til venstre og højre for at vælge timen. Displayet begynder at blinke. Tryk på MODE/CLOCK SET for at indstille timen.
4. Drej på Tuning til venstre og højre for at vælge minuttet. Displayet begynder at blinke. Tryk på MODE/CLOCK SET for at indstille minuttet.
5. Enheden går til datoindstilling (Date).
Drej på Tuning til venstre og højre for at vælge året. Tryk på MODE/CLOCK SET for at bekræfte året.
Drej på Tuning til venstre og højre for at vælge måneden. Tryk på MODE/CLOCK SET for at bekræfte måneden.
Drej på Tuning til venstre og højre for at vælge datoen. Tryk på MODE/CLOCK SET for at bekræfte datoen.

Betjening af CD-/MP3 afspiller, USB-afspiller

1. Tryk på Power-knappen (tænd/sluk)  (5) for at aktivere enheden.
2. Stil Function-knappen (funktion) (6) på stillingen CD eller USB.
3. Læg en CD i eller stik USB-flashdrevet i. Displayet viser "CD" eller "USB".

PLAY/PAUSE-knappen (afspilning/pause) (9)

- Når musikken stopper, trykkes på denne knap for at afspille musikken.
- Når musikken spiller, trykkes på denne knap for pause.
- Når afspilningen er på pause, trykkes på denne knap for at genoptage afspilning.

STOP-knap (10)

- Når musikken spiller eller er på pause, trykkes på denne knap for stop.
- Ved programmering af musiknumre, trykkes på denne knap for at forlade tilstanden.

SKIP UP/NEXT-knap (spring op/næste) (8)

- Når musikken stopper, trykkes på denne knap for at vælge det ønskede musiknummer (og gå til det første nummer, hvis aktuelt ved sidste nummer).
- Når musikken spiller, trykkes på denne knap for at springe til det næste musiknummer (og gå til det første nummer, hvis aktuelt ved sidste nummer).
- Tryk på denne knap og holde den i 2 sekunder for at springe hurtigt fremad.
- Ved afspilning af programmerede musiknumre, trykkes på denne knap for at springe til det næste programmerede nummer (og gå til det første nummer, hvis aktuelt ved sidste nummer).

SKIP DOWN/NEXT-knap (spring ned/tilbage) (7)

- Når musikken spiller, trykkes på denne knap for at vælge det ønskede musiknummer (og gå til det sidste nummer, hvis aktuelt ved første nummer).
- Når musikken spiller, trykkes på denne knap for at springe til det foregående musiknummer (og gå til det sidste nummer, hvis aktuelt ved første nummer).
- Tryk på denne knap og holde den i 2 sekunder for at springe hurtigt baglæns.
- Ved afspilning af programmerede musiknumre, trykkes på denne knap for at springe til det foregående programmerede nummer (og gå til det sidste nummer, hvis aktuelt ved første nummer).

FOLDER UP (mappe op) til CD/MP3-disk og USB

- I CD-/MP3- og USB-tilstand trykkes på FOLDER UP (mappe op) (11)
- Tryk på FOLDER UP igen, indtil den ønskede mappe nås. Tryk på Play (afspil)  for at starte afspilningen

Afspilningstilstand (REPEAT 1 (gentag 1), REPEAT ALL (gentag alt), Random (vilkårlig))

- I CD-/MP3- og USB-tilstand kan der vælges 3 tilstande: REPEAT 1 (gentag 1), REPEAT ALL (gentag alt), Random (vilkårlig).
- I Repeat-tilstand gentager anlægget det aktuelle nummer på CD'en.
- I Repeat All-tilstand gentager anlægget alle spor på CD'en: Når den når til slutningen af sidste nummer, vender den tilbage til første nummer.
- I Random-tilstand er afspilningsrækkefølgen gjort vilkårlig.

Programmering af CD- og USB-afspilning

Du kan kun programmere i STOP-tilstand. Tryk på ■ STOP-knappen (10) og følg derefter instruktionerne nedenfor:

1. Tryk på knappen MODE/CLOCK SET (13) for Memory-tilstand (hukommelse).
2. Tryk på knappen SKIP DOWN/BACK-knappen ◀◀ / SKIP UP/NEXT-knappen ▶▶ (7, 8) for at vælge det ønskede musiknummer.
3. Tryk på knappen MODE/CLOCK SET igen for at bekræfte. Enheden gemmer musiknummeret og går videre til næste musiknummer, som ønskes programmeret.
4. Enheden kan gemme 20 CD-programmer og 99 USB-programmer. Når der er gemt det maksimale antal programmer, kan der ikke programmeres flere.
5. Hvis du trykker på ■ STOP-knappen (10), mens enheden programmeres, sletter enheden det programmerede indhold og vender tilbage til STOP-tilstand.
6. Hvis du trykker på ▶▶ PLAY/PAUSE knappen (9), når enheden er programmeret, vises "Memory", og enheden starter afspilning af de programmerede musiknumre.
7. Hvis du trykker knapperne SKIP DOWN/BACK ◀◀ / SKIP UP/NEXT ▶▶, når du afspiller programmerede spor, springer til forrige eller næste programmerede spor.
8. Hvis du trykker på ■ knappen STOP, når du afspiller programmerede spor, stopper enheden afspilning, men det valgte programmerede musiknummer gemmes.
Tryk på ■ knappen STOP to gange for at rydde det programmerede indhold og vende tilbage til STOP-tilstand.

Bemærkning: Vær opmærksom på, at enheden kun kan læse USB-drev i FAT32-format, der er mindre end 32 GB.

Bluetooth (tilbehør)

Bluetooth-parring

1. Tryk på knappen Function  flere gange indtil du når "BT".
2. Vælg **RCD305UDABBT** i listen på enhed (telefon, tablet, computer...).
3. Hvis du vil parre en ny enhed: Tryk på BT PAIR for at starte parringsprocessen.

Aux-In

Sæt den ene ende af 3,5 mm lydkalet (medfølger) i Aux-in-stikket (1) på toppen af enheden og den anden ende til i jackstikket til line-out eller hovedtelefon på en ekstern lydkilde for at kunne lytte til det gennem anlæggets højttalere. Når Aux-in-funktionen bruges, kan CD-afspilleren ikke benyttes.

Bas-boost

For at få en lyd med kraftigere bas trykkes på knappen Bass Boost (12) én gang for at aktivere den (der vises DBBS i displayet).

Specifikationer

Strømforsyning: **Vekselstrøm 100~ 240 V, 50/60 Hz**

Strømforbrug: 13 W

Udgangseffekt: : 2 x 1,5 watt

Radiofrekvensområde: FM 88,8–108 MHz

Bemærkninger:

- Elektriske og elektroniske apparater må ikke bortskaffes sammen med almindeligt affald.
 - De skal afleveres på en genbrugsplads.
 - Nogle komponenter i disse apparater kan være farlige for sundhed og miljø.
- For at spare energi skifter enheden automatisk til standby, når der ikke er kommet nogen lyd fra enheden i et stykke tid. Den kan TÆNDES igen vha. TÆND/SLUK-knappen.
- Hvis du bliver ringet op, mens RCD305UDABBT er forbundet til din mobiltelefon og afspiller musik, så sættes enheden på pause, mens du besvarer opkaldet, og musikken starter igen, når opkaldet er afsluttet (nogle gange sættes enheden, afhænger af din mobiltelefon på pause ved afslutningen af opkaldet).
- Ordmærket, mærket og logoet Bluetooth® er registrerede varemærker tilhørende Bluetooth SIG, Inc., og brugen af disse er givet i licens til Bigben Interactive. Andre varemærker og handelsnavne tilhører de respektive ejere.
- Bigben Interactive SA erklærer herved, at enheden RCD305UDABBT overholder de væsentlige krav i Europa-Parlamentets og Rådets direktiv 1995/5/EF af 9. marts 1999 om radio- og teleterminaludstyr samt gensidig anerkendelse af udstyrets overensstemmelse.
- Mærket NFC™ er et varemærke tilhørende NFC Forum, Inc. i USA og andre lande.
- THOMSON er et varemærke tilhørende TECHNICOLOR SA eller selskabets datterselskaber og benyttes på licens af Bigben Interactive.
- Du kan finde oplysningerne på pladen bag på enheden.



Undertegnede Bigben Interactive erklærer, at radioudstyret af typen RCD305UDABBT er i overensstemmelse med direktiv 2014/53/EU. Den fulde tekst findes på www.bigben.fr/support

Den komplette erklæring kan downloades fra vores websted:

EN: <https://www.bigben-interactive.co.uk/support/>

FR: <https://www.bigben.fr/support/>

DE: <https://www.bigben-interactive.de/support/>

ES: <https://www.bigbeninteractive.es/asistencia-tecnica/>

IT: <https://www.bigbeninteractive.it/supporto-tecnico/>

ANDRE SPROG: <https://www.bigbeninteractive.com/support/>

Produceret af BIGBEN INTERACTIVE SA

396, Rue de la Voyette

CRT2 - FRETIN

CS 90414

59814 LESQUIN Cedex - Frankrig

www.bigben.eu

Fremstillet i Kina



bigben

Fabricant : Bigben Interactive FRANCE

396, Rue de la Voyette, C.R.T. 2 Fretin,

CS 90414 - 59814 LESQUIN Cedex, France

Bigben Interactive DEUTSCHLAND GmbH

Walter Gropius Str. 28, 50126 Bergheim, Deutschland

Bigben Interactive BELGIUM, s.a./n.v.

Waterloo Office Park, Bât. H, Drève Richelle 161 bte 15

1410 Waterloo, Belgium

Bigben Interactive NEDERLAND b.v.

Franciscusweg 249-3B, 1216 SG Hilversum, Nederland

Bigben Interactive SPAIN S.L.

C/ Musgo 5, 2ª planta, 28023 Madrid, Spain

Bigben Interactive ITALIA s.r.l

Corso Sempione 221, 20025 Legnano - MI, Italia

FABRIQUÉ EN CHINE / MADE IN CHINA

HOTLINE

FRANCE, du lundi au vendredi (sauf jours fériés) :

9h00-19h00 ou support.thomson@bigben.fr

▶ N°Cristal 09 69 32 59 62

APPEL NON SURTAXE

DEUTSCHLAND, Montag bis Sonntag von 8:00 bis 24:00 Uhr

09001-84 30 44* (0,49€/Min. aus dem deutschen Festnetz, Anrufe aus allen

Mobilfunknetzen nicht möglich) oder support@bigben-interactive.de

*Minderjährige müssen vorher einen Erziehungsberechtigten um Erlaubnis fragen.

BELGIQUE / NEDERLAND, customerservice@bigben-interactive.be

klantenservice@bigben-interactive.nl

ESPAÑA, sat@bigbeninteractive.es

ITALIA, support@bigbeninteractive.it

www.bigben.eu

THOMSON

NO

MODELL: RCD305UDABBT

**STEREO/CD/MP3/USB/BLUETOOTH-SPILLER MED
DAB- OG FM-RADIO
- BRUKERVEILEDNING -**



BRUKSANVISNING

LES DENNE BRUKSANVISNINGEN NØYE FØR DU
BETJENER APPARATET, OG OPPBEVAR DEN
TIL SENERE BRUK

Innhold

Komme i gang	1	DRC (Dynamisk områdekontroll)	6
Sikkerhet og Merknad		Bruke radioen	
Ta vare på produktet ditt	2	Innstilling av klokken og datoen	
Ta vare på miljøet		Bruk CD/MP3-, USB-spiller	7
Innholdet i esken		Programmere CD- og USB-spiller	8
Strøm	3	Bluetooth (valgfritt)	
Deler/knapper	4	Aux-inn	
Bruke DAB-radio		Bassforsterking	
Lagre forhåndsinnstilling av en DAB-stasjon	5	Spesifikasjoner	
Meny		Merknader:	9
DAB-informasjonsskjerm (Info)			

Komme i gang

- Ta apparatet ut av esken.
- Fjern all emballasje fra produktet.
- Plasser emballasjen inne i esken og/eller kast på en sikker måte.

Sikkerhet og Merknad

Les og forstå alle instruksjoner før du bruker dette produktet. Hvis skade skyldes manglende overholdelse av instruksjonene, gjelder ikke garantien.

Sikkerhet

Advarsel

- Aldri fjern apparatets beskyttende deksel.
- Aldri smør noen del av apparatet.
- Ikke plasser apparatet på annet elektrisk utstyr.
- Hold apparatet unna direkte sollys, åpen ild eller varmekilder.
- Aldri se inn i laserstrålen inne i apparatet.
- Forsikre deg om at du alltid har lett tilgang til strømledningen, -støpselet eller adapteren for å koble fra apparatet fra strømmen.
- Minimumavstander på 10 cm rundt apparatet for tilstrekkelig ventilasjon.
- Ventilasjonen bør ikke hindres ved å dekke ventilasjonsåpningene med gjenstander, som for eksempel aviser, bordduker, gardiner, osv.
- Ingen åpne flammer, slik som stearinlys, må plasseres på apparatet.
- Vær oppmerksom på de miljømessige aspektene ved batteriavhenging.
- Bruk av apparatet i moderate klimaer.



1. Les disse instruksene.
2. Ta vare på disse instruksene.
3. Ta hensyn til alle advarsler.
4. Følg alle instruksene.
5. Ikke bruk dette apparatet i nærheten av vann.
6. Rengjøres kun med en tørr klut.
7. Ikke blokker noen av ventilasjonsåpningene. Installer i henhold til produsentens instruksjoner.
8. Ikke installer i nærheten av varmekilder som radiatorer, varmeelementer, ovner eller andre apparater (inkludert forsterkere) som produserer varme.
9. Beskytt strømledningen mot å bli tråkket på eller klemt i nærheten av støpselet, stikkkontakten og punktet der den kommer ut fra apparatet.
10. Bruk kun vedlegg/tilbehør som er spesifisert av produsenten.
11. Bruk bare med vognen, stativet, braketten eller bordet som er spesifisert av produsenten, eller som selges med apparatet. Når det brukes en vogn, vær forsiktig når du flytter vognen / apparatet

for å unngå at den tipper overende.

12. Trekk ut stikkkontakten ved tordenvær eller når det ikke skal brukes over en lengre periode.
13. All service må utføres av kvalifisert personell. Service er nødvendig når apparatet har blitt skadet på noen måte, for eksempel hvis strømledningen eller støpselet er skadet, væske har blitt sølt eller objekter har falt inn i apparatet, apparat har blitt utsatt for regn eller fuktighet, ikke fungerer normalt eller har falt ned.
14. Apparat må ikke utsettes for vanndråper eller sprut.
15. Ikke plasser farlige kilder på apparatet (for eksempel væskefylte gjenstander, tente stearinlys).
16. Når hovedstøpset (eller (or AC/DC-adapter) annen kontakt brukes som frakoblingsenhet, må frakoblingsenheten være lett tilgjengelig.
17. Sørg for at det er nok plass rundt produktet til ventilasjon.
18. Batteriene (batteripakke eller batterier tilkoblet) må ikke utsettes for omfattende varme, som solskinn, åpen ild eller lignende.
19. Typeskiltet er plassert på undersiden av apparatet.

Ta vare på produktet ditt

1. Trekk alltid ut støpselet når det ikke er i bruk og før rengjøring.
2. Ikke spill musikk på for høyt volum, ettersom det kan oppstå hørselskader eller skader på utstyret.
3. Ikke bruk enheten under våte eller fuktige forhold.
4. Alltid koble enheten fra hovedstrømforsyningen før rengjøring. Rengjør apparatet med en myk, fuktig og lofri klut. Ikke bruk slipemidler eller sterke rengjøringsprodukter.

Ta vare på miljøet



Dette produktet er konstruert og produsert av høykvalitetsmaterialer og -deler som kan resirkuleres og gjenbrukes.



Produktet inneholder batterier som er dekket av EU-direktiv 2006/66/EC, som kan ikke avhendes med vanlig husholdningsavfall. Sett deg inn i lokale bestemmelser om kildesortering av batterier, fordi riktig avfallshåndtering bidrar til å forhindre negative konsekvenser for helse og miljø.



Når produktet er merket med et krysset søppelkasseikon, betyr det at produktet er omfattet av EUs WEEE-direktiv 2002/96/EC. Sett deg inn i lokale kildesorteringsbestemmelser for elektriske og elektroniske produkter og batterier. Ta hensyn til de lokale bestemmelsene og unngå å kaste utbrukte produkter i det vanlige husholdningsavfallet. Ved å kassere produktet på riktig måte er du med på å forhindre potensielle negative konsekvenser for helse og miljø.

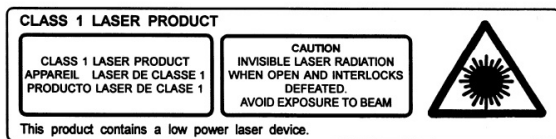

Lynsymbolet inni den likesidede trekanten varslar brukeren om uisolerte og farlig elektrisk spenning, som er kraftig nok til å utgjøre en risiko for elektrisk støt.

Innholdet i esken

Kontroller og gjennomgå innholdet i pakken din:

- Hovedapparat
- AC-ledning
- Brukerveiledning

Strøm



FORSIKTIG

- Fare for produktskade! Sjekk at strømspenningen tilsvarer spenningen som står oppført på etiketten på baksiden.
- Fare for elektrisk sjokk! Når du kobler fra strømledningen, skal du alltid dra i støpslet. Dra aldri i ledningen.
- Før du kobler til strømledningen, må du forsikre deg om at du har gjort alle andre tilkoblinger.

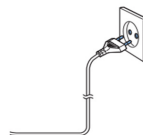

Sett apparatet i ønsket posisjon og vikle ut strømledningen. Sett støpslet på ledningen inn i stikkkontakten og skru den på (hvis aktuelt).

Strømkilde

Denne enheten er konstruert for å fungere på en vanlig strømforsyning på AC 100 ~ 240 V, 50 / 60 Hz. Ikke forsøk å betjene systemet ved bruk av andre strømkilder. Dette kan skade anlegget og ugyldiggjøre garantien din.

Automatisk standby

Når du ikke spiller av musikk fra en tilkoblet enhet, bytter produktet automatisk til standby hvis:

- Ingen knapp er blitt trykket på i 30 minutter,
- Tilkoblet enhet har vært stille i 30 minutter.

Batteristrøm

- Pass på at batteriene settes inn på riktig måte for å unngå skader på apparatet. Ta alltid ut batteriene når apparatet ikke skal brukes over et lengre tidsrom, da det kan oppstå lekkasje i batteriene som kan føre til skader på apparatet.
- Bruk batterier av samme type. Ulike typer batterier må ikke brukes sammen.
- Ikke kast batteriet på bålet eller utsett det for sterkt sollys eller liknende.
- Hvis væsken i batteriene kommer i kontakt med øyne eller hud, må du umiddelbart vaske det berørte området grundig med rent vann og kontakte lege.



Vær oppmerksom på følgende informasjon:

Adapterspesifikasjoner: AC 100~ 240 V, 50/60 Hz

Deler/knapper

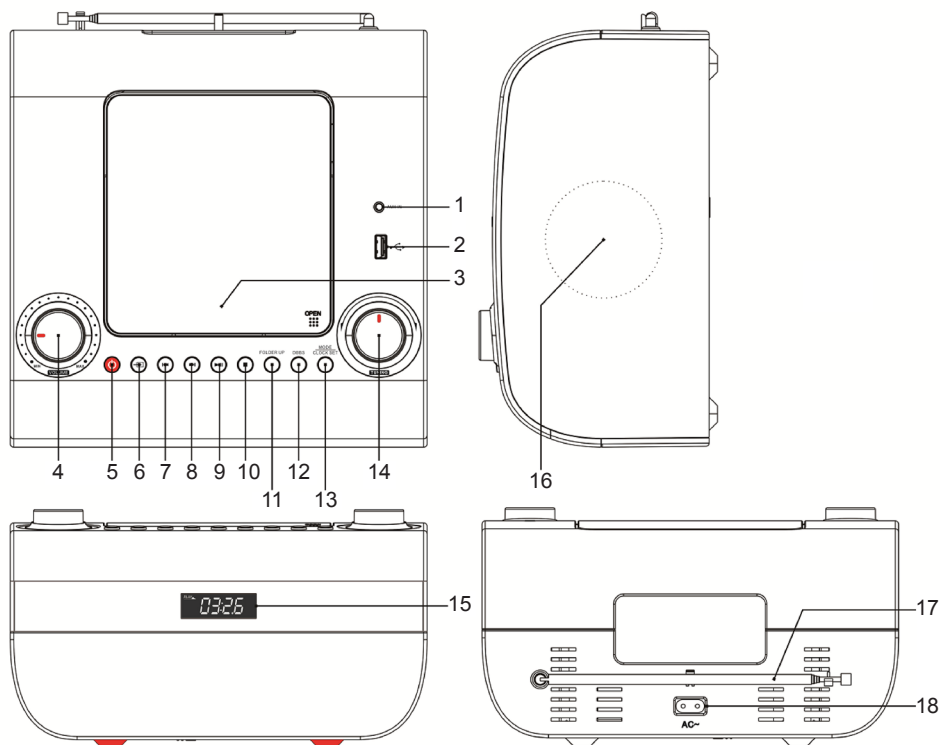

1. Aux-in-kontakt
2. USB-port
3. CD-dør
4. LYDSTYRKE-regulering
5. Strømforsyningsbryter (av/på-knapp)
6. CD/USB/FM RADIO/DAB/AUX/BT-funksjon
7. Knappen SKIP DOWN/BACK (GÅ NED/TILBAKE) (CD/USB/DAB)
8. Knappen SKIP UP/NEXT (GÅ OPP/NESTE) (CD/ USB/DAB)
9. PLAY/PAUSE-knapp (SPILL AV/PAUSE)/FM scan (FM-skanning)/BT Pair (BT-paring) /DAB
10. STOPP-knapp/MENY
11. Knappen INFO/FOLDER UP (INFO/MAPPE OPP)
12. Bassforsterkelsesknapp
13. Knappen MODE/CLOCK SET (MODUS/ KLOKKEINNSTILLING)
14. Kanaljusteringsknott/Velg
15. Skjerm
16. Høytaler
17. Antenne
18. Vekselsstrømskontakt

Bruke DAB-radio

1. Trykk på av/på-knappen for å slå på.
2. Trykk funksjon til DAB/FM.
3. Forlenge antennen på baksiden av enheten fullstendig for maksimalt signalmottak.
4. Stasjonslisten er tom før første gangs bruk. Enheten vil søke etter DAB-radiostasjoner automatisk. LCD-skjermen vil vise skanningsfremdriften og antall stasjoner som er funnet. Dette tar 2-3

minutter. Stasjonene vil bli listet opp etter skanning.

Mottakssignalet kan bli dårlig hvis DAB-signal eller ønsket stasjon ikke blir funnet. Juster antennens posisjon eller flytt radioen og start på nytt.

5. AUTOMATISK SKANNING-funksjonen vil kjøre automatisk i 3 minutter for å søke på radiostasjoner. Skjermen viser frekvensene og stasjonsnumrene. Når enheten er ferdig, vil enheten lagre maksimalt 20 forhåndsinnstilte stasjoner automatisk.
6. Drei Tuning/Select (Justering/Velg) (14) til venstre og høyre for å velge ønsket stasjon. Trykk på Tuning/Select (Justering/Velg) (14) for å bekrefte stasjonsvalget.

Lagre forhåndsinnstilling av en DAB-stasjon

Enheten din kan lagre DAB-radiostasjoner for favorittstasjonene dine.

1. Trykk på ►|| for å søke etter stasjonene i DAB-modus.
2. Trykk lenge på MODUS (forhåndsinnstillingsfunksjon) for å velge stasjon.
3. Trykk på Tuning/Select (Justering/Velg) (14) for å bekrefte den lagrede stasjonen.
Merk: Hvis en DAB-stasjon allerede er lagret under en forhåndsinnstilling, vil den bli overskrevet når en ny stasjon lagres.
4. Radioen lagrer opp til 20 DAB-stasjoner.
Hvis ingen DAB-stasjoner er lagret, vil radioen gå tilbake til forrige valgte radiostasjon.

Meny

Trykk på Meny (10) i 3 sekunder for å gå inn i menyen:

- A. Fullt kanalsøk, B. Manuelt kanalsøk, C. Reduser, D. System: Språk, tilbakestill til fabrikkinnstillinger ved å dreie Tuning/Select (Justering/Velg) (14) til venstre eller høyre for å velge menyfunksjoner.
- B. Trykk på Tuning/Select (Justering/Velg) (14) for å angi funksjonen.
 - Fullt kanalsøk: Enheten vil søke etter alle DAB-radiostasjoner automatisk. Gå til MODUS, trykk på Tuning/Select (Justering/Velg) (14) for å bekrefte stasjonsvalget.
 - Manuelt kanalsøk: Trykk for å utføre kanalsøk. Frekvensen kan deretter justeres manuelt.
 - Reduser: For å redusere antall DAB-stasjoner kan du fjerne alle stasjoner uten mottak på DAB-stasjonslisten. Trykk på Meny, bruk Tuning/Select (Justering/Velg) for å velge reduseringsfunksjon. Velg for å slette stasjonen. Skjermen vil vise Ja eller Nei. Trykk på Tuning/Select (Justering/Velg) for å bekrefte stasjonslettingen. Den inaktive eller uoppfangede stasjonen vil bli fjernet fra listen og erstattet av en ny stasjon.
- System
Velg funksjonene nedenfor ved å bruke Tuning/Select (Justering/Velg) og trykk på Select for å bekrefte.
 - Språk: Engelsk, tysk, italiensk og fransk
 - Tilbakestill til fabrikkinnstillinger: Alle forhåndsinnstillinger slettes.
- Trykk på MENY igjen for å gå ut av funksjonen.

DAB-informasjonskjerm (Info)

Når du lytter til en DAB-stasjon, kan du endre informasjonen som vises på displayet. Det er flere typer informasjon som sendes av kringkasteren.

- DLS (Dynamic Label Segment)
Dette er rullende tekstinformasjon levert av kringkasteren. Informasjonen kan være navnet på en artist eller musikkittel, navn på DJ-en, kontaktinformasjon for radiostasjonen, osv.
- Multiplex-navn: Viser kringkastingsområdet og samlingen av radiostasjoner på denne frekvensen, for eksempel:
BBC National DAB, Station1.
- Kanal og frekvens: f.eks.: 13F 225,648 MHz
- Signalfeil: Hvis signalet er svakt eller det dukker opp en feilmelding, prøv å justere antennen og flytte enheten for å forbedre mottaket.

DRC (Dynamisk områdekontroll)

I DAB-modus:

Du kan bruke dette dynamiske områdekontroll-signalet til å utvide eller komprimere lydsignalets dynamiske område (forskjellen mellom de høyeste og stille lydene).

Lyden vil være mer egnet til dine lytteforhold og dine egne personlige lyttebehov, f.eks. i et støyende miljø, hvor stille lyder kan drukne ut, vil det å velge maksimal kompresjonsinnstilling "øke" de stille lydene, samtidig som de høyeste lydene holdes på opprinnelig nivå.

Det finnes tre kompresjonsnivåer:

- DRC off: Ingen kompresjon. Dette er standardinnstillingen.
 - DRC low: Medium kompresjon.
 - DRC high: Maksimal kompresjon.
1. Trykk og hold MENY-knappen nede for å gå til DRC.
 2. Trykk «Velg» for å bekrefte funksjonen. Gjeldende DRC-innstilling vil ha en «*» ved siden av den.
 3. Drei Tuning/Velg (14) for å bla gjennom alternativene og trykk på Velg for å bekrefte.
 4. Trykk på Meny igjen for å gå ut av menyen.

Bruke radioen

A) Automatisk skann

1. Trykk på av/på-knappen  (5) for å slå anlegget på.
2. Sett funksjonsknappen (6) i stillingen FM TUNER.
3. Trykk på knappen PLAY/PAUSE (AVSPILLING/PAUSE) (9) i 2 sekunder for å starte funksjonen AUTOMATISK SKANNING og søk etter radiostasjoner automatisk i 3 minutter. Skjermen viser frekvensene og stasjonsnumrene. Når enheten er ferdig, vil enheten lagre maksimalt 20 forhåndsinnstilte stasjoner automatisk.
4. Trykk på MODE/CLOCK SET (MODUS/KLOKKEINNSTILLING) for å bla tilbake til lagrede stasjoner og lytte til ønskede stasjoner.

B) Tuning/Select (Justerings/Velg)

1. Sett funksjonsknappen (6) i stillingen FM TUNER.
2. Drei kanaljusteringsknotten (14) for å stille inn neste stasjon automatisk.
3. Juster volumet (4) til ønsket nivå.
4. Trykk på av/på-knappen  (5) for å slå radioen av.

C) Lagrer stasjoner i minneposisjonene P01 til P20

1. Sett funksjonsknappen (6) i stillingen FM TUNER.
2. Trykk lenge på knappen MODE/CLOCK SET (MODUS/KLOKKEINNSTILLING) (13).
3. Still inn mot venstre og høyre for å finne ønsket stasjon. Nummeret for nåværende posisjon vil blinke på displayet, f.eks. «P01, P02... P20».
4. Trykk på Tuning/Velg (14) for å lagre stasjonsnummeret.
5. Trykk på MODE/CLOCK SET (MODUS/KLOKKEINNSTILLING) for å bla tilbake til lagrede stasjoner og lytte til ønskede stasjoner.

Antenne

Bruk antenne for best mulig mottak. Du må kanskje slå eller endre enhetens posisjon for å forbedre mottaket.

Innstilling av klokken og datoen

1. Trykk på av/på-knappen  (5) for å aktivere anlegget i standbymodus.
2. Trykk lenge på knappen MODE/CLOCK SET (MODUS/KLOKKEINNSTILLING) (13) og hold den inne i 2 sekunder: Displayet vil blinke. Drei til venstre å høyre for å velge klokkeformatet (12 timer eller 24 timer). Trykk på MODE/CLOCK SET (MODUS/KLOKKEINNSTILLING) for å bekrefte formatet.

3. Drei til venstre å høyre for å velge timen. Skjermen vil blinke. Trykk på MODE/CLOCK SET (MODUS/KLOKKEINNSTILLING) for å stille inn timen.
4. Drei til venstre å høyre for å velge minuttet. Skjermen vil blinke. Trykk på MODE/CLOCK SET (MODUS/KLOKKEINNSTILLING) for å stille inn minuttet.
5. Enheten vil gå til datoinnstilling.
 Drei til venstre å høyre for å velge året. Trykk på knappen MODE/CLOCK SET (MODUS/KLIKKEINNSTILLING) for å bekrefte året.
 Drei til venstre å høyre for å velge måneden. Trykk på MODE/CLOCK SET (MODUS/KLOKKEINNSTILLING) for å bekrefte måneden.
 Drei til venstre å høyre for å velge dato. Trykk på MODE/CLOCK SET (MODUS/KLOKKEINNSTILLING) for å bekrefte datoen.

Bruk CD/MP3-, USB-spiller

1. Trykk på av/på-knappen  (5) for å aktivere enheten.
2. Sett funksjonsknappen (6) i stillingen CD eller USB.
3. Sett inn en CD eller USB-minnepinne; "CD" eller "USB" vises.

PLAY/PAUSE-knapp (Spill av/pause) (9)

- Når musikken er stoppet, trykker du på denne knappen for å spille av musikken.
- Trykk på denne knappen for å sette musikkavspilling på pause.
- Når musikken er satt på pause, trykker du på denne knappen for å gjenoppta avspillingen.

STOPP-knapp (10)

- Når musikk spilles av eller er satt på pause, trykker du på denne knappen for å stoppe.
- Når du programmerer spor, trykker du på denne knappen for å avslutte modusen.

SKIP UP/NEXT-knapp (GÅ OPP/NESTE) (8)

- Når musikken er stoppet, trykker du på denne knappen for å velge ønsket spor (og gå til det første sporet hvis det er på det siste sporet for øyeblikket).
- Når musikken spilles av, trykker du på denne knappen for å gå til neste spor (og gå til det første sporet hvis det siste sporet spilles av for øyeblikket).
- Trykk og hold inn denne knappen 2 sekunder for å spole fremover.
- Når du spiller av programmerte spor, trykker du på denne knappen for å gå til neste programmerte spor (og gå til det første sporet hvis det siste sporet spilles av for øyeblikket).

SKIP DOWN/BACK-knapp (GÅ NED/TILBAKE) (7)

- Når musikken er stoppet, trykker du på knappen for å velge ønsket spor (og gå til det siste sporet hvis det er på det første sporet for øyeblikket).
- Når musikken spilles av, trykker du på denne knappen for å gå til forrige spor (og gå til det siste sporet hvis det første sporet spilles av for øyeblikket).
- Trykk og hold inn knappen 2 sekunder for å spole bakover.
- Når du spiller av programmerte spor, trykker du på denne knappen for å gå til forrige programmerte spor (og gå til det siste sporet hvis det første sporet spilles av for øyeblikket).

MAPPE OPP for CD/MP3-plate og USB

- I CD/MP3- eller USB-modus, trykk på MAPPE OPP (11)
- Trykk på MAPPE OPP igjen til ønsket mappe er nådd og trykk på Spill av  for å starte avspilling

Avspillingsmodus (GJENTA 1, GJENTA ALLE, TILFELDIG)

- I CD/MP3- eller USB-modus, 3 moduser for å velge: Gjenta 1, Gjenta alle og Tilfeldig avspilling).
- Under Gjenta-modus gjentar systemet nåværende spor på CD.
- Under Gjenta alle-modus repeterer systemet alle sporene på CD; når den når slutten av siste spor, går den tilbake til første spor.
- Under Tilfeldig-modus, er avspillingsrekkefølgen tilfeldig.

Programmere CD- og USB-spiller

Du kan bare angi programmer i STOPP-modus. Trykk på ■ STOPP-knappen (10) og følg deretter instruksjonene nedenfor:

1. Trykk på knappen MODE/CLOCK SET (MODUS/KLOKKEINNSTILLING) (13) for å gå inn i minnemodus.
2. Trykk på knappene SKIP DOWN/BACK (GÅ NED/TILBAKE) ◀◀ / SKIP UP/NEXT (GÅ OPP/NESTE) ▶▶ (7, 8) for å velge det ønskede spornummeret.
3. Trykk på knappen MODE/CLOCK SET (MODUS/KLOKKEINNSTILLING) på nytt for å bekrefte. Enheten lagrer spornummeret og går til neste spor du ønsker å programmere.
4. Enheten kan lagre 20 CD-programmer og 99 USB-programmer. Etter at den har lagret maksimalt antall programmer, kan du ikke legge inn flere.
5. Hvis du trykker på ■ STOPP-knappen (10) mens du programmerer enheten, slår enheten av det programmerte innholdet og går tilbake til STOPP-modus.
6. Hvis du trykker på ▶▶ PLAY/PAUSE-knappen (Spill av/pause) (9) når enheten er programmert, vises «Minne» og enheten begynner å spille av de programmerte sporene.
7. Hvis du trykker på knappene SKIP DOWN/BACK (GÅ NED/TILBAKE) ◀◀ / SKIP UP/NEXT (GÅ OPP/NESTE) ▶▶ når du spiller av programmerte spor, går enheten til forrige eller neste programmerte spor.
8. Hvis du trykker på ■ STOPP-knappen når du spiller av programmerte spor, stopper enheten avspillingen, men programmerte sporvalg er lagret.
Trykk på ■ STOPP-knappen to ganger for å slette det programmerte innholdet og gå tilbake til STOPP-modus.

Kommentar: Vær oppmerksom på at enheten kun kan lese USB-stasjoner i FAT32-format med mindre enn 32 GB.

Bluetooth (valgfritt)

Bluetooth-paring

1. Trykk på funksjonsknappen  flere ganger til du når «BT».
2. Velg **RCD305UDABBT** i enhetslisten din (telefon, nettbrett, datamaskin ...).
3. Hvis du vil pare et nytt anlegg: Trykk på BT-PARING for å starte paringsprosessen på nytt.

Aux-inn

Plugg den ene enden av 3,5 mm lyd-kabelen (følger med) inn i Aux-in-kontakten (1) på toppen av enheten og den andre enden i utgangskontakten eller hodetelefonkontakten på en ekstern lydkilde for å kunne høre på den gjennom systemets høyttalere. CD-spillere fungerer ikke når du bruker aux-in-funksjonen.

Bassforsterking

Trykk på bassforsterkningsknappen (12) én gang for å sette den i ON-stillingen (PÅ) (DBBS vises) for å nyte en lyd med sterkere bass.

Spesifikasjoner

Strømtilførsel: **AC 100~ 240 V, 50/60 Hz**

Strømforbruk: 13 W

Utgangseffekt: : 2 x 1,5 watt

Radiofrekvensområde: FM 88,8–108 MHz

Merknader:

- Elektriske og elektroniske apparater må ikke kastes i vanlig husholdningsavfall.
 - Ta dem med til et returpunkt.
 - Enkelte deler i slike apparater kan være farlige for helse og miljø.
- For å spare strøm når det ikke kommer lyd ut av apparatet på en stund, settes det automatisk i standby-modus. Det kan slås PÅ ved hjelp av STRØMBRYTEREN igjen.
- Hvis det er et innkommende anrop mens RCD305UDABBT er koblet til mobiltelefonen din for musikkavspilling, pauses den med en gang du besvarer anropet, og fortsetter etter at samtalen er avsluttet. (Noen ganger vil den stoppe etter at samtalen avsluttes. Dette avhenger av mobilen din.)
- Blåtann®-ordet, -merket og -logoen er registrerte varemerker for Bluetooth SIG, Inc., og enhver bruk av slike merker hos Bigben Interactive er på lisens. Andre varemerker og varemerker tilhører sine respektive eiere.
- Bigben Interactive SA erklærer herved at enheten RCD305UDABBT er i samsvar med grunnleggende krav i Direktiv 1995/5/EF av Europaparlamentet og Rådet av 9. mars 1999, om radio- og teleterminalutstyr og gjensidig anerkjennelse av samsvar.
- NFC™-merket er et varemerke som tilhører NFC Forum, Inc. i USA og i andre land.
- THOMSON er et varemerke fra TECHNICOLOR SA eller dets tilknyttede selskaper som er lisensiert til Bigben Interactive.
- Du finner informasjonen på skiltet på baksiden av enheten.



Undertegnede, Bigben Interactive, erklærer at radioutstyret til RCD305UDABBT -typen oppfyller 2014/53/EU-direktivet. Fullstendige tekst er tilgjengelig på www.bigben.fr/support

For å laste ned hele samsvarserklæringen kan du gå inn på nettstedet vårt:

EN : <https://www.bigben-interactive.co.uk/support/>

FR : <https://www.bigben.fr/support/>

DE : <https://www.bigben-interactive.de/support/>

ES : <https://www.bigbeninteractive.es/asistencia-tecnica/>

IT : <https://www.bigbeninteractive.it/supporto-tecnico/>

ANDRE SPRÅK: <https://www.bigbeninteractive.com/support/>

Produsert av BIGBEN INTERACTIVE SA

396, Rue de la Voyette

CRT2 – FRETIN

CS 90414

59814 LESQUIN Cedex – Frankrike

www.bigben.eu

Fremstilt i Kina



bigben

Fabricant : Bigben Interactive FRANCE

396, Rue de la Voyette, C.R.T. 2 Fretin,

CS 90414 - 59814 LESQUIN Cedex, France

Bigben Interactive DEUTSCHLAND GmbH

Walter Gropius Str. 28, 50126 Bergheim, Deutschland

Bigben Interactive BELGIUM, s.a./n.v.

Waterloo Office Park, Bât. H, Drève Richelle 161 bte 15

1410 Waterloo, Belgium

Bigben Interactive NEDERLAND b.v.

Franciscusweg 249-3B, 1216 SG Hilversum, Nederland

Bigben Interactive SPAIN S.L.

C/ Musgo 5, 2ª planta, 28023 Madrid, Spain

Bigben Interactive ITALIA s.r.l

Corso Sempione 221, 20025 Legnano - MI, Italia

FABRIQUÉ EN CHINE / MADE IN CHINA

HOTLINE

FRANCE, du lundi au vendredi (sauf jours fériés) :

9h00-19h00 ou support.thomson@bigben.fr

N°Cristal 09 69 32 59 62

APPEL NON SURTAXE

DEUTSCHLAND, Montag bis Sonntag von 8:00 bis 24:00 Uhr

09001-84 30 44* (0,49€/Min. aus dem deutschen Festnetz, Anrufe aus allen

Mobilfunknetzen nicht möglich) oder support@bigben-interactive.de

*Minderjährige müssen vorher einen Erziehungsberechtigten um Erlaubnis fragen.

BELGIQUE / NEDERLAND, customerservice@bigben-interactive.be

klantenservice@bigben-interactive.nl

ESPAÑA, sat@bigbeninteractive.es

ITALIA, support@bigbeninteractive.it

www.bigben.eu

THOMSON

CZ

MODEL RCD305UDABBT

**STEREO/CD/MP3/USB/BLUETOOTH PŘEHRÁVAČ S
DAB A FM RÁDIEM
- NÁVOD K POUŽITÍ -**



NÁVOD K OBSLUZE

PŘEČTĚTE SI POZORNĚ TUTO UŽIVATELSKOU PŘÍRUČKU
PŘED TÍM, NEŽ TENTO PŘÍSTROJ UVEDETE DO PROVOZU A
USCHOVEJTE SI JI PRO BUDOUCÍ POUŽITÍ.

Obsah

Začínáme	1	Dynamic Range Control (DRC) (Řízení dynamického rozsahu)	6
Bezpečnost a upozornění		Provoz rádia	
Péče o váš produkt	2	Nastavení času a data	
Péče o životní prostředí		Ovládání přehrávače CD / MP3 a USB	7
Co je v krabici	3	Programování přehrávání CD a USB	8
Napájení		Bluetooth (volitelné)	
Díly / Tlačítka	4	Aux-In	
Používání DAB rádia		Bass Boost (Zvýraznění basů)	
Ukládání stanice DAB do předvolby	5	Technické údaje	
Menu (Nabídka)		Poznámky:	9
DAB informace na displeji (Info)			

Začínáme

- Vyměňte zařízení z obalu.
- Odstraňte z výrobku veškerý obalový materiál.
- Vraťte obalový materiál do krabice a bezpečně zlikvidujte.

Bezpečnost a upozornění

Před použitím tohoto výrobku si přečtěte a pochopte všechny pokyny. Pokud je poškození způsobeno nedodržáním pokynů, záruka je neplatná.

Bezpečnost

Varování

- Nikdy neodstraňujte kryt přístroje.
- Nikdy nemažte žádnou část tohoto přístroje.
- Nikdy nepokládejte tento přístroj na jiné elektrické zařízení.
- Přístroj nesmí být vystaven přímému slunečnímu záření, otevřenému ohni nebo horku.
- Nikdy se nedívejte do laserového paprsku uvnitř tohoto přístroje.
- Ujistěte se, že máte vždy snadný přístup k napájecímu kabelu, zástrčce nebo adaptéru, abyste mohli odpojit toto zařízení od napájení.
- Z důvodu dostatečné ventilace by měl přístroj stát alespoň 10 cm od okolních předmětů.
- Nebraňte větrání zakrýváním větracích otvorů předměty, jako např. noviny, ubrus, závěsy apod.
- Na přístroj nepokládejte žádné zdroje otevřeného ohně, jako jsou např. svíčky.
- Věnujte pozornost ekologické stránce likvidace baterií.
- Používejte přístroj v mírném podnebí.



1. Přečtěte si tyto pokyny k obsluze.
2. Uschovejte si tyto pokyny k obsluze.
3. Dbejte na všechna varování.
4. Postupujte v souladu se všemi pokyny.
5. Nepoužívejte tento přístroj v blízkosti vody.
6. Čistěte pouze suchým hadříkem.
7. Nezakrývejte větrací otvory. Instalujte v souladu s pokyny výrobce.
8. Neinstalujte v blízkosti zdrojů tepla, jako jsou radiátory, regulátory, sporáky nebo jiná zařízení produkující teplo (včetně audio zesilovačů).
9. Chraňte napájecí kabel před pošlapáním nebo přiskřípnutím, zejména u zástrček, zásuvek, a v místě, kde vychází z přístroje.
10. Používejte pouze příslušenství určené výrobcem.

11. Používejte pouze s vozíkem, stojanem, trojnožkou, držákem nebo stolem, stanoveným výrobcem nebo prodáváním se zařízením. Pokud je použit vozík, dejte pozor při přesouvání kombinace vozík / přístroj, aby nedošlo ke zranění při převrácení.
12. Odpojte zařízení během bouřky, nebo pokud se nepoužívá po delší dobu.
13. Opravy svěťte odbornému personálu. Servis je nutný, pokud byl přístroj poškozen jakýmkoliv způsobem, například jsou-li napájecí kabel nebo zástrčka poškozeny, při rozliti tekutiny nebo vniknutí předmětů do přístroje, když byl přístroj vystaven dešti nebo vlhkosti, nepracuje normálně, nebo spadl na zem.
14. Toto zařízení nesmí být vystaveno kapající nebo stříkající tekutině.
15. Nepokládejte žádné nebezpečné předměty na zařízení (například předměty naplněné tekutinou nebo hořící svíčky).
16. Když se používá SÍŤOVÁ rozvodka (nebo napájecí adaptér), či sdrůžovač pro vypínání zařízení, rozpojovací zařízení musí být lehkou přístupné.
17. Ujistěte se, že je kolem výrobku dostatek volného místa pro větrání.
18. Baterie (akumulátor nebo nainstalované baterie) nesmí být vystaveny nadměrnému teplu, jako např. slunečnímu záření, požáru apod.
19. Typový štítek je umístěn na spodní straně zařízení.

Péče o váš produkt

1. Vždy odpojte zařízení z elektrické zásuvky, pokud se nepoužívá a před jeho čištěním.
2. Nepřehrávejte hudbu při nadměrné hlasitosti, protože by mohlo dojít k poškození sluchu a / nebo zařízení.
3. Nepoužívejte tento přístroj ve vlhkých nebo mokrých podmínkách.
4. Před čištěním vždy odpojte přístroj od elektrické sítě. Čistěte zařízení měkkým, vlhkým hadříkem bez chloupků. Nepoužívejte brusné ani drhnuocí čisticí prostředky.

Péče o životní prostředí



Tento výrobek je navržen a vyroben z vysoce kvalitních materiálů a komponent, které lze recyklovat a znovu použít.



Součástí tohoto výrobku jsou baterie, které podléhají evropské směrnici 2006/66/ES a nemohou být likvidovány společně s běžným domovním odpadem. Informujte se prosím o místních pravidlech o odděleném sběru baterií, protože správná likvidace pomáhá předcházet negativním důsledkům pro životní prostředí a lidské zdraví.



Když je tento symbol přeškrtnutého koše připojen k výrobku, znamená to, že se na výrobek vztahuje evropská směrnice 2002/96/ES. Informujte se o místním systému sběru tříděného odpadu elektrických a elektronických výrobků. Postupujte podle místních předpisů a staré výrobky nelikvidujte s běžným domovním odpadem. Správná likvidace starého výrobku přispívá ke snížení negativního vlivu na životní prostředí a na zdraví lidí.

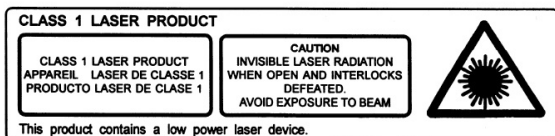

Symbol blesku uvnitř rovnostranného trojúhelníku upozorňuje uživatele na přítomnost neizolovaných nebezpečných elektrických napětí ve výrobku, které jsou dostatečně silné, aby představovaly riziko úrazu elektrickým proudem.

Co je v krabici

Zkontrolujte obsah balení:

- Hlavní jednotka
- Síťový kabel
- Uživatelský manuál

Napájení

VÝSTRAHA

- Riziko poškození výrobku! Ujistěte se, že napájecí napětí odpovídá požadovanému napětí, které je uvedeno na typovém štítku.
- Nebezpečí úrazu elektrickým proudem! Při odpojování napájecího kabelu vždy vytáhněte zástrčku ze zásuvky. Nikdy netahejte za kabel.
- Než připojíte napájecí kabel, ujistěte se, že jsou dokončena veškerá ostatní zapojení.

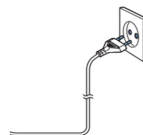

Umístěte přístroj do požadované polohy a rozmotejte napájecí kabel. Zapojte kabel do napájecí zásuvky a případně zapněte.

Napájení přístroje:

Tento přístroj je navržen tak, aby fungoval při normálním střídavém napájecím napětí 100 – 240 V~, 50/60 Hz. Nepokoušejte se provozovat systém s jinými zdroji napájení. Mohlo by dojít k poškození zařízení a zrušení záruky.

Automatický pohotovostní režim

Pokud se z připojeného zařízení nehraje žádná hudba, přístroj se automaticky přepne do pohotovostního režimu, pokud:

- není stisknuto žádné tlačítko po dobu 30 minut,
- není žádný zvuk z připojeného zařízení po dobu 30 minut.

Bateriové napájení

- Ujistěte se, že baterie jsou vloženy správně, aby nedošlo k poškození výrobku. Baterie vždy vyberte, když se přístroj nebude používat po delší dobu, aby se zabránilo vytečení a možnému poškození přístroje korozí.
- Používejte baterie stejného typu. Nikdy nepoužívejte různé typy baterií dohromady.
- Nevhazujte baterie do ohně, nebo je nevystavujte slunci a podobně.
- Pokud se kapalina obsažená v bateriích dostane do kontaktu s očima nebo pokožkou, okamžitě pečlivě omyjte postiženou oblast čistou vodou a poraďte se s lékařem.



Zapamatujte si následující informace:

Specifikace adaptéru: 100 - 240 V~, 50/60 Hz

Díly / Tlačítka

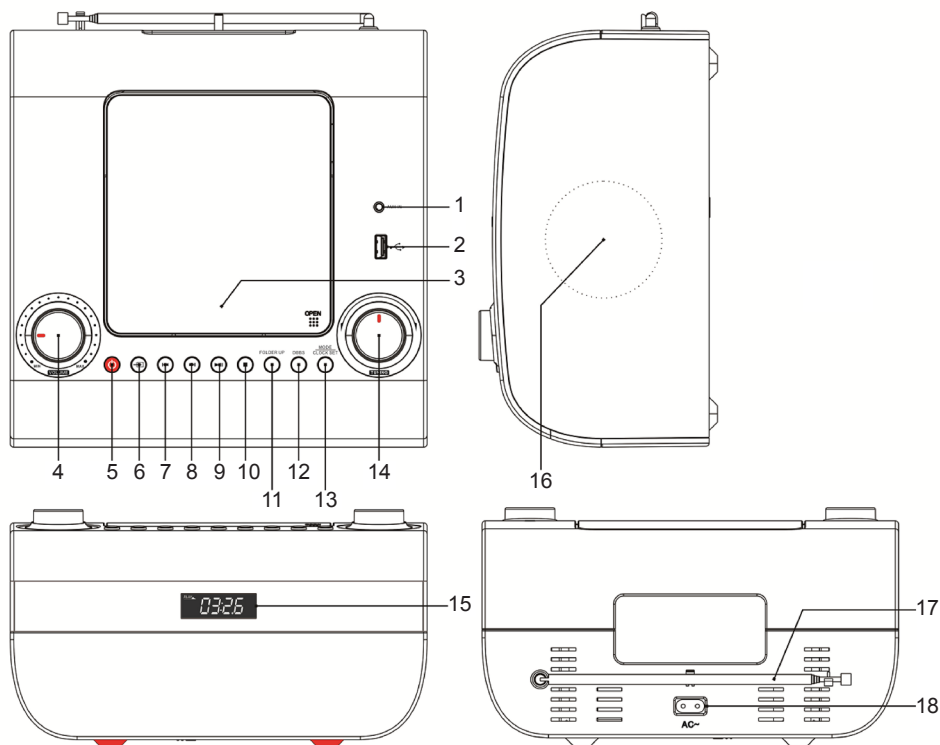

1. Aux-in konektor
2. USB port
3. Dvířka prostoru pro CD
4. Ovladač VOLUME (HLASITOST)
5. Hlavní vypínač
6. Funkce CD/USB/FM RADIO/DAB/AUX/ BT
7. Tlačítko SKIP DOWN/BACK (SKOČIT DOLŮ / ZPÁTKY) (CD/USB/DAB)
8. Tlačítko SKIP UP/NEXT (SKOČIT NAHORU / VPŘED) (CD/USB/DAB)
9. Tlačítko PLAY/PAUSE/FM scan/BT Pair /DAB (PŘEHRÁVÁNÍ/PAUZA / Skenování FM / Párování BT / DAB)
10. Tlačítko STOP / MENU (STOP / NABÍDKA)
11. Tlačítko INFO/FOLDER UP (INFO / SLOŽKA NAHORU)
12. Tlačítko Bass Boost (Zvýraznění basů)
13. Tlačítko MODE/CLOCK SET (REŽIM / NASTAVENÍ HODIN)
14. Tlačítko Ladění/Výběr
15. Displej
16. Reprodukter
17. Anténa
18. Vstup pro připojení střídavého napájení

Používání DAB rádia

1. Pro zapnutí stiskněte hlavní vypínač .
2. Stiskněte funkci pro DAB/FM.
3. Plně roztáhněte anténu na zadní straně přístroje pro maximální příjem signálu.
4. Před prvním použitím je seznam stanic prázdný. Přístroj automaticky vyhledá rozhlasové stanice DAB. Na obrazovce LCD se zobrazí průběh skenování a počet nalezených stanic. Trvá to asi 2-3 minuty. Po skenování se zobrazí seznam stanic.

Pokud není nalezen signál DAB nebo požadovaná stanice, může být špatný příjem signálu. Upravte polohu antény nebo přemístěte rádio a znovu spusťte skenování.

5. Funkce AUTO SCAN (Automatické vyhledávání) se automaticky spustí po dobu 3 minut a vyhledává rádiové stanice. Na displeji se zobrazí číslice a čísla stanic. Po dokončení přístroj uloží maximálně 20 přednastavených stanic.
6. Otočte knoflíkem Ladění/Výběr (14) doleva a doprava pro výběr požadované stanice. Stisknutím Ladění/Výběr (14) potvrďte volbu stanice.

Ukládání stanice DAB do předvolby

Vaše zařízení může ukládat rozhlasové stanice DAB jako vaše oblíbené stanice.

1. V režimu DAB stisknete ►|| pro vyhledání stanic.
2. Dlouhým stisknutím tlačítka MODE (přednastavená funkce) vyberte stanici.
3. Stisknutím Ladění/Výběr (14) potvrďte volbu uložené stanice.
Poznámka: Je-li nějaká stanice DAB již uložena v předvolbě, bude přepsána po uložení nové stanice.
4. Rádio uloží až 20 stanic DAB.
Pokud nebyly uloženy žádné stanice DAB, rádio se vrátí na dříve vybranou rozhlasovou stanici.

Menu (Nabídka)

Dlouhým stisknutím tlačítka Menu (10) po dobu 3 sekund vstoupíte do nabídky:

- A. A. Full scan, B. Manual tune, C. Prune, D. System: Jazyk, obnovení továrního nastavení vyberete otočením knoflíku Ladění/Výběr (14) doleva nebo doprava pro výběr položek nabídky.
- B. Stisknutím Ladění/Výběr (14) potvrďte volbu funkce.
 - Full scan (Úplné vyhledávání): Přístroj automaticky vyhledá všechny rozhlasové stanice DAB. Stisknutím Ladění/Výběr (14) potvrďte volbu stanice.
 - Manual tune (Ruční ladění): Stiskněte pro vyhledávání a uživatel může ručně naladit frekvenci.
 - Prune (Smazání): Pro odstranění stanic DAB - můžete ze seznamu stanic DAB odstranit všechny stanice bez příjmu. Stiskněte tlačítko Menu, použijte Ladění/Výběr pro výběr funkce Prune. Vyberte stanici, kterou chcete odstranit. Na displeji se zobrazí Yes (Ano) nebo No (Ne). Stisknutím tlačítka Ladění/Výběr potvrďte odstranění stanice. Neaktivní stanice nebo stanice bez příjmu bude ze seznamu odstraněna a nahrazena novou stanicí.
 - System (Systém)
Vyberte níže uvedené funkce pomocí tlačítka Ladění/Výběr a potvrďte stisknutím tlačítka Výběr.
 - Language (Jazyk): English, Deutsch, Italiano a Français
 - Factory Reset (Reset továrního nastavení): Všechny předvolby budou smazány.
- Opětovným stisknutím MENU funkci opustíte.

DAB informace na displeji (Info)

Při poslechu stanice DAB můžete změnit informace, které se zobrazují na displeji. Vysílatel vysílá několik různých typů informací.

- Dynamic Label Segment (DLS) (Segment dynamického štítku)
Jedná se o posunovací textovou informaci poskytovanou provozovatelem vysílání. Informace mohou být jméno umělce nebo název hudebního titulu, jméno DJ, kontaktní údaje pro rozhlasovou stanici atd.
- Multiplex Name (Název multiplexu): Zobrazuje oblast vysílání a soubor rozhlasových stanic na této frekvenci, např.:
BBC National DAB, Station1.
- Channel and Frequency (Kanál a frekvence): např.: 13F 225.648 MHz
- Signal error (Chyba signálu): Pokud je signál slabý nebo se vyskytne chyba signálu, zkuste nastavit anténu a přemístit zařízení, aby se zlepšil příjem.

Dynamic Range Control (DRC) (Řízení dynamického rozsahu)

V režimu DAB:

Pomocí tohoto signálu řízení dynamického rozsahu můžete rozšiřovat nebo komprimovat dynamický rozsah zvukového signálu (rozdíl mezi nejhlasitějšími a nejtichšími zvuky).

Zvuk bude lépe uzpůsoben vašim podmínkám odposlechu a vašim osobním požadavkům na odposlech, např. v hlučném prostředí, kde mohou být tiché zvuky potlačeny, nastavením komprese na maximum se zvýší tiché zvuky a současně zůstane nejhlasitější zvuk na původní úrovni.

K dispozici jsou 3 úrovně komprese:

- DRC off: Žádná komprese. Toto je výchozí nastavení.
 - DRC low: Střední komprese.
 - DRC high: Maximální komprese.
1. Stisknutím a podržením MENU vstoupíte do DRC.
 2. Stisknutím tlačítka „Výběr“ potvrdíte funkci. Aktuální nastavení DRC bude mít vedle značku „**“.
 3. Otáčením Ladění/Výběr (14) přecházejte přes volby a potvrdíte stisknutím tlačítka Výběr.
 4. Opětovným stisknutím tlačítka Menu opustíte tuto nabídku.

Provoz rádia

A) Automatické vyhledávání

1. Stiskněte hlavní vypínač  (5) a spotřebič zapněte.
2. Tlačítko Function (6) nastavte do polohy FM TUNER.
3. Stiskněte tlačítko PLAY/PAUSE (9) po dobu 2 sekund, abyste spustili funkci AUTO SCAN a automaticky vyhledávali rozhlasové stanice po dobu 3 minut. Na displeji se zobrazí frekvence a čísla stanic. Po dokončení přístroj uloží maximálně 20 přednastavených stanic.
4. Stisknutím tlačítka MODE/CLOCK SET můžete sledovat uložené stanice a poslouchat požadované stanice.

B) Ladění/Výběr

1. Tlačítko Function (6) nastavte do polohy FM TUNER.
2. Otočným knoflíkem Ladění (14) automaticky naladíte další rozhlasovou stanici.
3. Nastavte Volume (4) na příslušnou hodnotu.
4. Stiskněte hlavní vypínač  (5) a spotřebič vypněte.

C) Ukládání stanic do paměťových míst P01 až P20

1. Tlačítko Function (6) nastavte do polohy FM TUNER.
2. Dlouho stiskněte tlačítko MODE/CLOCK SET (13).
3. Otáčením doleva a doprava naladíte požadovanou stanici. Aktuální číslo paměťového místa bude blikat na displeji, např. „P01, P02 ... P20“.
4. Stisknutím Ladění/Výběr (14) uložte číslo stanice.
5. Stisknutím tlačítka MODE/CLOCK SET můžete sledovat uložené stanice a poslouchat požadované stanice.

Anténa

Roztáhněte anténu, abyste získali nejlepší příjem. Možná budete muset otočit nebo změnit polohu přístroje, abyste zlepšili příjem.

Nastavení času a data

1. Stiskněte hlavní vypínač  (5) a spotřebič zapněte do pohotovostního režimu.
2. Stiskněte tlačítko MODE/CLOCK SET (13) a podržte jej po dobu 2 sekund: displej začne blikat. Otočením Ladění doleva a doprava vyberte formát času (12 hodin nebo 24 hodin). Stiskněte tlačítko MODE/CLOCK SET pro potvrzení formátu.
3. Otočením Ladění doleva a doprava vyberte hodinu. Displej bude blikat. Stiskněte tlačítko MODE/CLOCK SET pro nastavení hodiny.

- Otočením Ladění doleva a doprava vyberte minutu. Displej bude blikat. Stiskněte tlačítko MODE/CLOCK SET pro nastavení minuty.
- Přístroj přejde do nastavení data.
Otočením Ladění doleva a doprava vyberte rok. Stiskněte tlačítko MODE/CLOCK SET pro potvrzení roku.
Otočením Ladění doleva a doprava vyberte měsíc. Stiskněte tlačítko MODE/CLOCK SET pro potvrzení měsíce.
Otočením Ladění doleva a doprava vyberte den. Stiskněte tlačítko MODE/CLOCK SET pro potvrzení dne.

Ovládání přehrávače CD / MP3 a USB

- Stiskněte hlavní vypínač  (5) a spotřebič zapněte.
- Tlačítko Function (6) nastavte do polohy CD nebo USB.
- Vložte kompaktní disk nebo USB flash disk; zobrazí se „CD“ nebo „USB“.

Tlačítko PLAY/PAUSE (9)

- Když je hudba zastavena, stisknutím tohoto tlačítka přehrávejte hudbu.
- Během přehrávání hudby stiskněte toto tlačítko pro pozastavení.
- Když je hudba pozastavena, stisknutím tohoto tlačítka obnovíte přehrávání.

Tlačítko STOP (10)

- Během přehrávání nebo pozastavení hudby stiskněte toto tlačítko pro zastavení.
- Při programování stiskněte toto tlačítko pro ukončení režimu.

Tlačítko SKIP UP/NEXT (8)

- Když je hudba zastavena, stisknutím tohoto tlačítka vyberte požadovanou stopu (a pokud jste právě na poslední skladbě, přejdete na první stopu).
- Během přehrávání hudby stiskněte toto tlačítko, chcete-li přeskočit na další stopu (a jestliže přehráváte poslední skladbu, přejdete na první stopu).
- Stiskněte toto tlačítko a podržte jej na 2 sekundy pro rychlý posun vpřed.
- Při přehrávání naprogramovaných stop stiskněte toto tlačítko, chcete-li přeskočit na další naprogramovanou skladbu (a jestliže přehráváte poslední skladbu, přejdete na první stopu).

Tlačítko SKIP DOWN/BACK (7)

- Když je hudba zastavena, stisknutím tohoto tlačítka vyberte požadovanou stopu (a pokud jste právě na první skladbě, přejdete na poslední stopu).
- Během přehrávání hudby stiskněte toto tlačítko, chcete-li přeskočit na předchozí stopu (a jestliže přehráváte první skladbu, přejdete na poslední stopu).
- Stiskněte toto tlačítko a podržte jej na 2 sekundy pro přetáčení vzad.
- Při přehrávání naprogramovaných stop stiskněte toto tlačítko, chcete-li přeskočit na předchozí naprogramovanou skladbu (a jestliže přehráváte první skladbu, přejdete na poslední stopu).

FOLDER UP pro CD/MP3 disk a USB

- V režimu CD/MP3 nebo USB stiskněte tlačítko FOLDER UP (11).
- Stiskněte znovu tlačítko FOLDER UP, dokud se nedosáhne požadované složky, a stisknutím tlačítka Play  spustíte přehrávání

Režim přehrávání (REPEAT 1, REPEAT ALL, RANDOM)

- V režimu CD/MP3 nebo USB jsou k dispozici 3 režimy: Repeat 1, Repeat All a Random play.
- Během režimu Repeat 1 (Opakovat 1) systém opakuje aktuální stopu na CD.
- Během režimu Repeat All (Opakovat všechno) systém opakuje všechny skladby na CD; když dosáhne poslední stopu, vrátí se na první stopu.
- Během režimu Random (Náhodný) je pořadí přehrávání náhodné.

Programování přehrávání CD a USB

Programy můžete zadávat pouze v režimu STOP. Stiskněte tlačítko ■ STOP (10) a postupujte podle následujících pokynů:

1. Stisknutím tlačítka MODE/CLOCK SET (13) vstoupíte do režimu paměti.
2. Stisknutím tlačítek SKIP DOWN/BACK ◀◀ / SKIP UP/NEXT ▶▶ (7, 8) vyberte požadované číslo skladby.
3. Opět stiskněte tlačítko MODE/CLOCK SET pro potvrzení. Přístroj uloží číslo skladby a přejde na další skladbu, kterou chcete naprogramovat.
4. Přístroj může uložit 20 CD programů a 99 USB programů. Po uložení maximálního počtu programů není možné další zadání.
5. Pokud během programování stisknete tlačítko ■ STOP (10), přístroj vymaže naprogramovaný obsah a vrátí se do režimu STOP.
6. Pokud po naprogramování přístroje stisknete tlačítko ▶▶ PLAY/PAUSE (9), zobrazí se nápis „Memory“ (Paměť) a přístroj začne přehrávat naprogramované stopy.
7. Pokud při přehrávání naprogramovaných skladeb stisknete tlačítka SKIP DOWN/BACK ◀◀ / SKIP UP/NEXT ▶▶, přístroj přeskočí na předchozí nebo další naprogramovanou stopu.
8. Pokud stisknete tlačítko ■ STOP při přehrávání naprogramovaných skladeb, přístroj přestane přehrávat, ale naprogramovaná skladba zůstane uložena.
Dvakrát stiskněte tlačítko STOP ■ pro vymazání naprogramovaného obsahu a návrat do režimu STOP.

Poznámka: Vezměte prosím na vědomí, že přístroj může číst pouze disky USB s formátem FAT32 a s kapacitou menší než 32 GB.

Bluetooth (volitelné)

Bluetooth párování

1. Několikrát stiskněte tlačítko Function , dokud nedosáhnete „BT“.
2. V seznamu zařízení (telefon, tablet, počítač ...) vyberte **RCD305UDABBT**.
3. Chcete-li spárovat nové zařízení: Stisknutím BT PAIR restartujte proces párování.

Aux-In

Připojte jeden konec 3,5 mm audio kabelu (součást dodávky) do konektoru Aux-in (1) na horní straně přístroje a druhý konec do výstupního konektoru nebo konektoru sluchátek externího zdroje zvuku, abyste mohli poslouchat prostřednictvím reproduktorů systému. Během používání funkce Aux-in nebude fungovat CD přehrávač.

Bass Boost (Zvýraznění basů)

Stiskněte tlačítko Bass Boost (12) jednou pro zapnutí této funkce (zobrazí se DBBS), abyste si mohli vychutnat zvuk se silnějšími basy.

Technické údaje

Napájení: 100 - 240 V~, 50/60 Hz

Příkon: 13 W

Výstupní výkon: : 2 x 1,5 wattů

Frekvenční rozsah rádia: FM 88,8-108 MHz

Poznámky:

- Nevyhazujte elektrické a elektronické spotřebiče do běžného domácího odpadu.
 - Vezměte je do sběrného místa.
 - Některé součásti těchto zařízení mohou být nebezpečné pro zdraví a životní prostředí.
- Přístroj se automaticky přepne do pohotovostního stavu pro šetření energie, když po určitou dobu nemá žádný zvukový výstup. Může být znovu zapnut pomocí hlavního vypínače.
- Když je zařízení RCD305UDABBT připojeno k mobilnímu telefonu k přehrávání hudby, tak po přijetí hovoru se přehrávání okamžitě pozastaví a obnoví se po jeho ukončení. (Někdy se po ukončení hovoru pozastaví, záleží na vašem mobilním telefonu.)
- Slovní označení Bluetooth® a logo jsou registrované ochranné známky vlastněné společností Bluetooth SIG, Inc. a jakékoliv použití těchto značek společností Bigben Interactive je na základě licence. Ostatní ochranné známky a obchodní názvy jsou majetkem příslušných vlastníků.
- Společnost Bigben Interactive SA tímto prohlašuje, že zařízení RCD305UDABBT splňuje základní požadavky směrnice 1995/5/ES Evropského parlamentu a Rady z 9. března 1999 o rádiových zařízeních a telekomunikačních koncových zařízeních a vzájemném uznávání jejich shody.
- Značka NFC™ je ochranná známka společnosti NFC Forum, Inc. ve Spojených státech amerických a dalších zemích.
- THOMSON je ochranná známka společnosti TECHNICOLOR SA nebo jejich přidružených společností, která je licencována na společnost Bigben Interactive.
- Informace naleznete na štítku na zadní straně přístroje.



Níže podepsaný, Bigben Interactive prohlašuje, že rádiové zařízení typ RCD305UDABBT je v souladu se směrnicí 2014/53/EU. Celý text je k dispozici na adrese www.bigben.fr/support

Chcete-li stáhnout celé prohlášení, navštivte naše webové stránky:

EN: <https://www.bigben-interactive.co.uk/support/>

FR: <https://www.bigben.fr/support/>

DE: <https://www.bigben-interactive.de/support/>

ES: <https://www.bigbeninteractive.es/asistencia-tecnica/>

IT: <https://www.bigbeninteractive.it/supporto-tecnico/>

JINÉ JAZYKY: <https://www.bigbeninteractive.com/support/>

Vyrábí společnost BIGBEN INTERACTIVE SA

396, Rue de la Voyette

CRT2 - FRETIN

CS 90414

59814 LESQUIN Cedex – Francie

www.bigben.eu

Vyrobeno v Číně



Fabricant : Bigben Interactive FRANCE

396, Rue de la Voyette, C.R.T. 2 Fretin,

CS 90414 - 59814 LESQUIN Cedex, France

Bigben Interactive DEUTSCHLAND GmbH

Walter Gropius Str. 28, 50126 Bergheim, Deutschland

Bigben Interactive BELGIUM, s.a./n.v.

Waterloo Office Park, Bât. H, Drève Richelle 161 bte 15

1410 Waterloo, Belgium

Bigben Interactive NEDERLAND b.v.

Franciscusweg 249-3B, 1216 SG Hilversum, Nederland

Bigben Interactive SPAIN S.L.

C/ Musgo 5, 2ª planta, 28023 Madrid, Spain

Bigben Interactive ITALIA s.r.l

Corso Sempione 221, 20025 Legnano - MI, Italia

FABRIQUÉ EN CHINE / MADE IN CHINA

HOTLINE

FRANCE, du lundi au vendredi (sauf jours fériés) :

9h00-19h00 ou support.thomson@bigben.fr

▶ N°Cristal 09 69 32 59 62

APPEL NON SURTAXE

DEUTSCHLAND, Montag bis Sonntag von 8:00 bis 24:00 Uhr

09001-84 30 44* [0,49€/Min. aus dem deutschen Festnetz, Anrufe aus allen

Mobilfunknetzen nicht möglich) oder support@bigben-interactive.de

*Minderjährige müssen vorher einen Erziehungsberechtigten um Erlaubnis fragen.

BELGIQUE / NEDERLAND, customerservice@bigben-interactive.be

klantenservice@bigben-interactive.nl

ESPAÑA, sat@bigbeninteractive.es

ITALIA, support@bigbeninteractive.it

www.bigben.eu

THOMSON

HU

MODELL: RCD305UDABBT

**SZTEREÓ CD/MP3/USB/BLUETOOTH LEJÁTSZÓ ÉS
DAB / FM RÁDIÓ
- HASZNÁLATI ÚTMUTATÓ -**



HASZNÁLATI UTASÍTÁS

KÉRJÜK, A KÉSZÜLÉK MŰKÖDTETÉSE ELŐTT OLVASSA EL FIGYELMESEN EZT AZ ÚTMUTATÓT, ÉS ŐRIZZE MEG KÉSŐBBI FELHASZNÁLÁS CÉLJÁBÓL.

Tartalom

Első lépések	1	Dinamikatartomány-szabályozás (DRC)	6
Biztonság és közlemény		A rádió működtetése	
A készülék használata	2	Az óra és a dátum beállítása	
Környezetvédelem		A CD / MP3 / USB lejátszó működtetése	7
A doboz tartalma	3	CD és USB lejátszás programozása	8
Tápellátás		Bluetooth (opcionális)	
Alkatrészek / gombok	4	Aux-In	
A DAB rádió használata		Bass Boost (Basszuserősítés)	
Egy kiválasztott DAB állomás mentése	5	Műszaki adatok	
Menü		Megjegyzések:	9
DAB megjelenítési információ (Info)			

Első lépések

- Vegye ki a készüléket a dobozból.
- Távolítsa el a készülék csomagolását.
- Helyezze a csomagolást a dobozba és gondoskodjon a megfelelő hulladékkezelésről.

Biztonság és közlemény

A készülék használata előtt olvassa el az összes használati utasítást. Ha a készülékben az utasítások figyelmen kívül hagyása miatt keletkezik kár, a garancia érvényét veszti.

Biztonság

Figyelmeztetés

- Soha ne távolítsa el a készülék burkolatát.
- Soha ne kenje meg a készülék belső alkatrészeit.
- Soha ne helyezze a készüléket más elektromos készülékekre.
- Tartsa távol a készüléket a közvetlen napfénytől, nyílt lángtól és hőforrásoktól.
- Soha ne nézzen közvetlenül a készülékben található lézersugárba.
- Győződjön meg arról, hogy a készülék egyszerűen leválasztható a hálózati áramforrásról és a tápkábel, a dugvilla, illetve a tápegység könnyen hozzáférhető.
- Hagyjon minimum 10 cm távolságot a készülék körül a megfelelő szellőzés érdekében.
- Nem szabad a szellőzőnyílásokat letakarni, pl. újságokkal, terítővel, függönyökkel, stb.
- Tilos a készülékre nyílt lángforrásokat, pl. égő gyertyákat helyezni.
- Az elemek és akkumulátorok hulladékkezelése során be kell tartani a környezetvédelmi szabályokat.
- A készülékek használata mérsékelt éghajlatú helyen.



1. Olvassa el ezt az útmutatót.
2. Őrizze meg ezt az útmutatót.
3. Vegyen figyelembe minden figyelmeztetést.
4. Kövesse az utasításokat.
5. Ne használja a készüléket víz közelében.
6. A tisztításhoz kizárólag száraz törlőkendőt használjon.
7. Ne takarja le a készülék szellőzőnyílásait. A telepítést a gyártó utasításainak megfelelően kell elvégezni.
8. Ne helyezze a készüléket hőforrások, pl. radiátorok, a központi fűtés légkivezetései, tűzhelyek vagy egyéb, hőt termelő berendezések (beleértve az erősítőket) közelébe.
9. Védje a készülék kábelét: ne lépjen rá és ne csípjé be. Különösen ügyeljen a dugvillára, a konnektorra és a kábel kilépési pontjára.

10. Csak a gyártó által meghatározott tartozékok/kiegészítők használhatók.
11. Csak a gyártó által mellékelte vagy a készülékkel együtt kapható kocsit, állványt, konzolt vagy asztalt szabad használni a készülékhez. Kocsi használatakor legyen óvatos a kocsi és a készülék együttes mozgatása során, hogy elkerülje a felborulásból fakadó sérüléseket.
12. Válassza le a készüléket a hálózati áramról villámlás esetén, vagy ha hosszabb ideig nem használja.
13. Szervizelés érdekében forduljon szakképzett szervizalkalmazotthoz. Javíttassa meg a készüléket, pl. a dugvilla vagy a kábel sérülése, ráfolyt víz vagy a készülékbe esett tárgyak, esőnek vagy nedvességnek kitett, nem megfelelően működő vagy leejtett készülék esetén.
14. A készüléket nem érheti csepegő vagy fröccsenő folyadék.
15. Ne helyezzen semmilyen veszélyforrást a készülékre (pl. folyadékkal töltött tárgyak, égő gyertyák).
16. Győződjön meg arról, hogy a tápkábel dugvillája (vagy az AC / DC adapter) vagy a leválasztó eszköz mindig könnyen működtethető.
17. Győződjön meg arról, hogy a készülék körül elegendő hely található a szellőzés érdekében.
18. Ne tegye ki az akkumulátorokat (elemeket vagy a telepített akkumulátorokat) túlzott hőhatásnak, pl. napfénynek vagy tűznek.
19. A műszaki adattábla a készülék alsó oldalán található.

A készülék használata

1. Ha nem használja a készüléket, illetve tisztítás előtt, húzza ki a hálózati csatlakozót a konnektorból.
2. Ne hallgassa túl hangosan a zenét, mert ez halláskárosodást vagy a készülék megrongálódását okozhatja.
3. Ne használja a készüléket nedves körülmények között.
4. A tisztítás előtt mindig válassza le a készüléket a hálózati áramforrásról. A készülék tisztításához használjon puha és nedves, nem szőszölő törölkendőt. Ne használjon maró hatású vagy durva tisztítószereket.

Környezetvédelem



A terméket olyan kiváló minőségű anyagokkal és alkatrészekkel tervezték és gyártották, amelyek újrahasznosíthatók és újból felhasználhatók.



A készülékben a 2006/66/EK európai irányelveknek megfelelő akkumulátor található, amely

nem dobható a normál háztartási hulladék közé. Kérjük tájékozódjon az elemek szelektív gyűjtésére vonatkozó helyi jogszabályokról, mert a megfelelő hulladékkezelés révén Ön segít megelőzni a környezetre és az emberi egészségre ártalmas, negatív következményeket.



Ha ez az áthúzott szemeteseskuka szimbólum látható a terméken, akkor az azt jelenti, hogy a termékre az Európai Unió 2002/96/EK irányelve érvényes. Kérjük, tájékozódjon a helyi, elektromos és elektronikus termékek számára kijelölt hulladékgyűjtő helyekről. Kérjük, tartsa be a helyi jogszabályokat, és ne dobja a régi termékeket a normál háztartási hulladék közé. A régi termék megfelelő hulladékkezelése révén Ön segít megelőzni a környezetre és az emberi egészségre ártalmas, negatív következményeket.

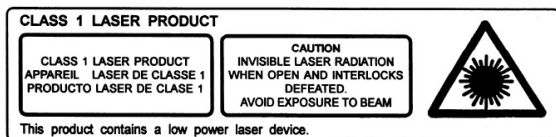

Az egyenlő oldalú háromszögben található villám a készülék belsejében szigetelés nélküli, halálos áramütés kockázatával járó feszültségre hívja fel a felhasználó figyelmét.

A doboz tartalma

Ellenőrizze és azonosítsa a csomag tartalmát:

- Központi egység
- Tápkábel
- Használati útmutató

Tápellátás

VIGYÁZAT



- A termék sérülésének veszélye! Ellenőrizze, hogy a hálózati feszültség megfelel a típustáblán megadott feszültségnek.
- Áramütés veszély! Ha kihúzza a tápkábelt a konnektorból, ezt mindig a csatlakozódugónál fogva tegye. Soha ne a vezetéknel fogva húzza ki a tápkábelt a konnektorból.
- Mielőtt a tápkábelt csatlakoztatja, ellenőrizze, hogy elvégzett minden más csatlakoztatást.

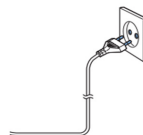

Helyezze az egységet a kívánt pozícióba, és tekerje le a hálózati kábelt. Csatlakoztassa a tápkábelt a hálózati aljzatba, és kapcsolja be a készüléket.

Áramforrás

Ehhez a készülékhez normál AC 100 ~ 240V, 50 / 60Hz-es, háztartásokban használatos áramforrás szükséges. Ne próbálja meg a készüléket más áramforrások használatával működtetni. Ez a készülék megrongálódását okozhatja és érvénytelenítheti a garanciát.

Automatikus készenlét

Ha a csatlakoztatott eszközről nem játszik le zenét, a készülék automatikusan kikapcsol, ha:

- Ön 30 percig semmilyen gombot nem nyom meg,
- és a forrás nem küld jelet 30 percen át.

Elemes működés

- A készülék sérülésének elkerülése érdekében ellenőrizze, hogy az elemek megfelelően vannak behelyezve. Mindig vegye ki az elemeket, ha a készüléket hosszabb ideig nem használja, mivel az az elemek szivárgását okozhatja, majd megrongálhatja a készletet is.
- Ugyanolyan típusú elemeket használjon. Soha ne használjon együtt különböző típusú elemeket.
- Ne dobja az elemet tűzbe, és ne tegye ki napfénynek vagy ehhez hasonlóknak.
- Ha az elemekben lévő folyadék szembe vagy bőrre kerül, akkor azonnal és óvatosan mossa le az érintett területet tiszta vízzel, és forduljon orvoshoz.



Vegye figyelembe a következő információkat:

Az adapter jellemzői: AC 100~ 240V, 50/60Hz

Alkatrészek / gombok

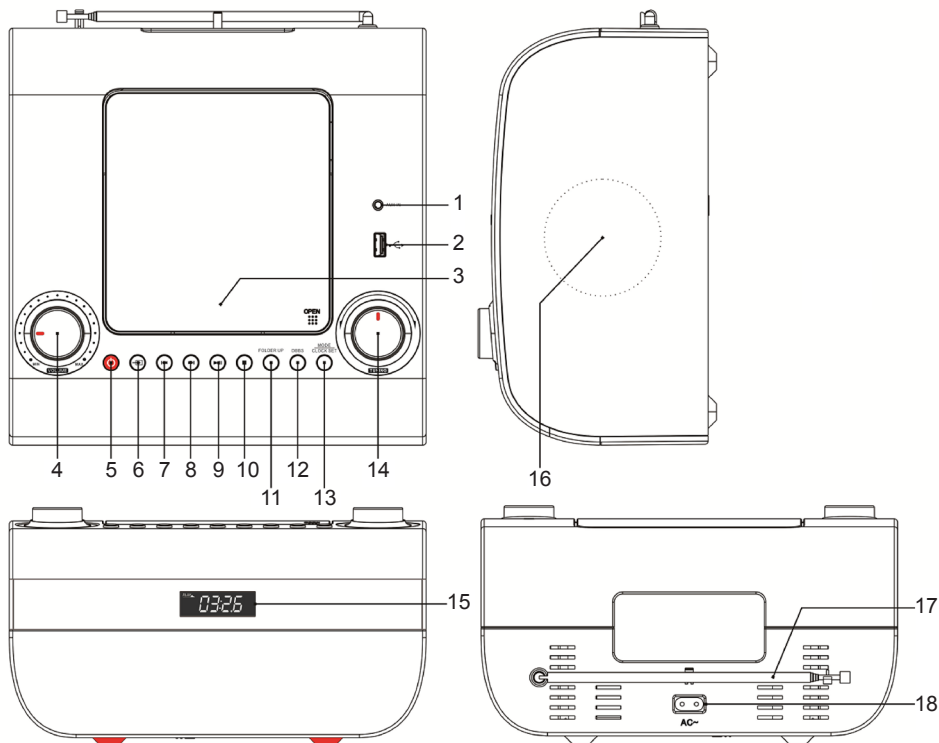

- | | |
|--|--|
| <ol style="list-style-type: none"> 1. Aux-in csatlakozó 2. USB port 3. CD ajtó 4. HANGERŐszabályozó 5. KI-/Bekapcsológomb 6. CD/USB/FM RÁDIÓ/DAB/AUX/BT
Funkció 7. SKIP DOWN / BACK (Átugrás lefelé /
Vissza) gomb (CD/USB/DAB) 8. SKIP UP / NEXT (Átugrás felfelé /
Következő) gomb (CD/ USB/DAB) 9. PLAY/PAUSE (Lejátszás/Szünet) gomb /
FM scan (keresés) /BT Pair (párosítás) /DAB 10. STOP gomb/MENU (Menü) | <ol style="list-style-type: none"> 11. INFO/FOLDER UP (Mappalapozás felfelé)
gomb 12. Bass Boost (Basszuserősítés) gomb 13. MODE/CLOCK SET (Üzem mód / Órabeállítás)
gomb 14. Hangolás / Kiválasztás 15. Kijelző 16. Hangszóró 17. Antenna 18. AC aljzat |
|--|--|

A DAB rádió használata

1. Nyomja meg a gombot a bekapcsoláshoz.
2. Nyomja meg a gombot a DAB/FM funkcióhoz.
3. A legjobb vétel érdekében teljesen húzza ki a készülék hátoldalán található antennát.
4. Az első használat előtt az állomáslista üres. A készülék automatikusan megkeresi a DAB rádióállomásokat. Az LCD-képernyő kijelzi a keresés folyamatát és a talált állomások számát. Ez 2-3 percet vesz igénybe. A keresés után az állomások megjelennek.
Ha nincs DAB jel, vagy a keresett csatorna nem található, a vételi jel gyenge lehet. Módosítsa az

antenna helyzetét vagy helyezze át a rádiót, majd indítsa újra a keresést.

5. Az AUTO SCAN (Automatikus keresés) funkció 3 percig automatikusan keresni fogja a rádióállomásokat. A kijelzőn megjelenik a frekvencia és az állomások száma. Ha a keresés befejeződött, a készülék legfeljebb 20 előre beállított állomást elment.
6. A Tuning/Select (Hangolás / Kiválasztás) gomb (14) balra és jobbra forgatásával válassza ki a kívánt állomást.
Nyomja meg a Tuning/Select (Hangolás / Kiválasztás) gombot (14) az állomásválasztás megerősítéséhez.

Egy kiválasztott DAB állomás mentése

A készülék képes elmenteni az Ön kedvenc DAB rádióállomásait.

1. DAB módban nyomja meg a ► gombot az állomások kereséséhez.
2. Hosszan nyomja meg a MODE (Pre-set) (Előbeállítás funkció) gombot az adott csatorna kiválasztásához.
3. Nyomja meg a Tuning/Select (Hangolás / Kiválasztás) gombot (14) a menteni kívánt állomás megerősítéséhez.

Megjegyzés: Ha van már tárolt DAB állomás, az új állomás elmentésekor a régi felül lesz írva.

4. A rádió legfeljebb 20 DAB állomást tárol.

Ha nincs tárolt DAB állomás, a rádió visszatér a korábban kiválasztott rádióállomáshoz.

Menü

3 másodpercig nyomja meg hosszan a Menu (10) gombot a menübe lépéshez:

- A. Full scan (Keresés), B. Manual tune (Kézi hangolás), C. Prune (űrtés) funkció, D. System (rendszer): Nyelv, gyári alaphelyzetbe állításhoz a Tuning/Select (Hangolás / Kiválasztás) gomb (14) jobbra vagy balra forgatásával lépkedhet a menüfunkciók között azok kiválasztásához.

- B. Nyomja meg a Tuning/Select (Hangolás / Kiválasztás) gombot (14) az adott funkcióba lépéshez.

- Full scan (Keresés): A készülék automatikusan megkeresi az összes DAB rádióállomást. Lépjen a MODE (Üzem mód) funkcióba, nyomja meg a Tuning/Select (Hangolás / Kiválasztás) gombot (14) az állomásválasztás megerősítéséhez.

- Manual Tune (Kézi hangolás): Nyomja meg a Scan (Keresés) gombot, ami után kézzel beállíthatja a frekvenciát.

- Prune (űrtés): A DAB állomások szelektálásához Ön eltávolíthatja a tárolt, de nem elérhető állomásokat a DAB listáról. Nyomja meg a Menu gombot, és a Tuning/Select (Hangolás / Kiválasztás) gombbal válassza ki a Prune funkciót. Válassza ki a törölni kívánt állomást. A kijelzőn a Yes (Igen) vagy a No (Nem) jelenik meg. A Tuning/Select (Hangolás / Kiválasztás) gombbal erősítse meg a törlést. Az inaktív vagy nem elérhető állomás törlődik a listából és a helyére új állomás kerül.

- System (Rendszer)

Válassza ki az alábbi funkciókat a Tuning/Select (Hangolás / Kiválasztás) gombbal, majd a megerősítéshez nyomja meg a Select (Kiválasztás) gombot.

- Language (Nyelv): English, Deutsch, Italiano és Français

- Factory reset (Gyári beállítások visszaállítása): Az összes előbeállítás törlődik.

- Nyomja meg újra a MENU gombot a funkcióból való kilépéshez.

DAB megjelenítési információ (Info)

Egy DAB állomás hallgatása közben megváltoztathatja a kijelzőn megjelenő információkat. A műsorszolgáltató több különböző típusú információt küld a készülékre.

- Dynamic Label Segment (DLS) (Dinamikus címke)

A műsorszolgáltató által küldött görgethető szöveges információ. Az információ lehet egy előadó neve vagy egy zeneszám címe, a DJ neve, a rádióállomás elérhetősége stb.

- Multiplex Name (Multiplex név): Megjeleníti a műsorszórás területet és az ezen a frekvencián található rádióállomásokat, pl.:

BBC National DAB, Station 1.

- Csatorna és frekvencia: pl. 13F 225.648 MHz

- Signal error (Jelhiba): Ha a jel gyenge vagy a készülék hibajelét küld, próbálja meg beállítani az antennát és áthelyezni a készüléket a vétel javítása érdekében.

Dinamikatartomány-szabályozás (DRC)

DAB módban:

Ezt a dinamikus tartományvezérlő jelet az audiojel dinamikus tartományának bővítésére vagy tömörítésére használhatja (a lehangosabb és leghalkabb hangok közötti különbség).

A hang jobban illik majd a rádióhallgatás körülményeihez és az Ön személyes igényeihez, pl. egy zajos környezetben a halkabb hangok elveszhetnek, de a maximális tömörítés felerősítheti a halkabb hangokat, míg a lehangosabbakat az eredeti szintjükön tartja.

3 tömörítési szint érhető el:

- DRC ki: Nincs tömörítés Ez az alapértelmezett beállítás
 - DRC alacsony: Közepes tömörítés
 - DRC magas: Maximális tömörítés
1. Nyomja meg és tartsa lenyomva a MENU gombot a DRC megadásához.
 2. Nyomja meg a Tuning / Select (Hangolás / Kiválasztás) gombot a funkció megerősítéséhez. Az aktuális DRC beállítás mellett a “*” jel lesz látható.
 3. A Tuning/Select (Hangolás / Kiválasztás) gomb (14) forgatásával lépkedjen az opciók között, majd a megerősítéshez nyomja meg a Select (Kiválasztás) gombot.
 4. Nyomja meg újra a MENU gombot a menüből való kilépéshez.

A rádió működtetése

A) Automatikus keresés

1. Nyomja meg a  gombot (5) a készülék bekapcsolásához.
2. Állítsa a Function (Funkció) gombot (6) az FM TUNER pozícióba.
3. Nyomja meg a PLAY/PAUSE (Lejátszás/Szünet) gombot (9) 2 másodpercig az AUTO SCAN (Automatikus keresés) funkció indításához. Ekkor a készülék 3 percen át automatikusan keresi a rádióállomásokat. A kijelzőn megjelenik a frekvencia és az állomás száma. Ha a keresés befejeződött, a készülék legfeljebb 20 előre beállított állomást elment.
4. Nyomja meg a MODE /CLOCK SET (Üzem mód / Órabeállítás) gombot a mentett állomásokhoz való visszalépéshez és a kívánt állomás hallgatásához.

B) Tuning/Select (Hangolás/Kiválasztás)

1. Állítsa a Function (Funkció) gombot (6) az FM TUNER pozícióba.
2. Fordítsa el a Tuning (Hangolás) gombot (14), hogy automatikusan a következő állomásra kapcsoljon.
3. Állítsa a Volume (Hangerő) gombot (4) a kívánt fokozatra.
4. Nyomja meg a  gombot (5) a készülék kikapcsolásához.

C) Állomások elmentése a P01-P20 memóriahelyeken

1. Állítsa a Function (Funkció) gombot (6) az FM TUNER pozícióba.
2. Hosszan nyomja meg a MODE / CLOCK SET (Üzem mód / Órabeállítás) gombot (13)
3. Hangoljon balra és jobbra a kívánt állomás megkereséséhez. A kijelzőn az aktuális memóriahely, pl. „P01”, „P02” ... „P20” villog.
4. Nyomja meg a Tuning/Select (Hangolás / Kiválasztás) gombot (14) az állomás számának elmentéséhez.
5. Nyomja meg a MODE /CLOCK SET (Üzem mód / Órabeállítás) gombot a mentett állomásokhoz való visszalépéshez és a kívánt állomás hallgatásához.

Antenna

Húzza ki az antennát a jobb vétel érdekében. Lehet, hogy el kell fordítania a készüléket, vagy meg kell változtatnia annak helyzetét a vétel javítása érdekében.

Az óra és a dátum beállítása

1. Nyomja meg a  gombot (5), a készüléken csak készenléti állapotban lehet az óra- és dátumbeállítást végrehajtani.
2. Nyomja meg a MODE /CLOCK SET (Üzem mód / Órabeállítás) gombot (13) és tartsa lenyomva 2 másodpercig: a kijelző villogni kezd. A Tuning (Hangolás) gombot jobbra vagy balra forgatva

válassza ki az időformátumot (12 órás vagy 24 órás). Nyomja meg a MODE /CLOCK SET (Üzem mód / Órabeállítás) gombot a formátum megerősítéséhez.

3. Az óra kiválasztásához forgassa el a Tuning (Hangolás) gombot jobbra vagy balra. A kijelző villogni kezd. Nyomja meg a MODE /CLOCK SET (Üzem mód / Órabeállítás) gombot az óra beállításához.
4. A perc kiválasztásához forgassa el a Tuning (Hangolás) gombot jobbra vagy balra. A kijelző villogni kezd. Nyomja meg a MODE /CLOCK SET (Üzem mód / Órabeállítás) gombot a perc beállításához.
5. A készülék ezután a Dátumbeállításához lép.

Az év kiválasztásához forgassa el a Tuning (Hangolás) gombot jobbra vagy balra. Nyomja meg a MODE /CLOCK SET (Üzem mód / Órabeállítás) gombot az év megerősítéséhez.

A hónap kiválasztásához forgassa el a Tuning (Hangolás) gombot jobbra vagy balra. Nyomja meg a MODE /CLOCK SET (Üzem mód / Órabeállítás) gombot a hónap megerősítéséhez.

A nap kiválasztásához forgassa el a Tuning (Hangolás) gombot jobbra vagy balra. Nyomja meg a MODE /CLOCK SET (Üzem mód / Órabeállítás) gombot a nap megerősítéséhez.

A CD / MP3 / USB lejátszó működtetése

1. Nyomja meg a  gombot (5) a készülék bekapcsolásához.
2. Állítsa a Function (Funkció) gombot (6) a CD vagy USB pozícióba.
3. Helyezzen be egy CD-t vagy USB meghajtót, ekkor a kijelzőn megjelenik a „CD” vagy „USB” felirat.

PLAY/PAUSE (Lejátszás / Szünet) gomb (9)

- Amikor a zene leáll, nyomja meg ezt a gombot a zenelejátszáshoz.
- A zene lejátszása közben nyomja meg ezt a gombot a lejátszás szüneteltetéséhez.
- Ha a zenelejátszást szünetelteti, nyomja meg ezt a gombot a lejátszás folytatásához.

STOP gomb (10)

- A zene lejátszása vagy a lejátszás szüneteltetése közben nyomja meg ezt a gombot az adott művelet leállításához.
- Zeneszámok programozásakor nyomja meg ezt a gombot az üzemmódból való kilépéshez.

SKIP UP /NEXT (Átugrás felfelé / Következő) gomb (8)

- Ha a zene le van állítva, nyomja meg ezt a gombot a kívánt zeneszám kiválasztásához (és az első számra lépéshez, ha az utolsó zeneszámnál tart).
- A zene lejátszása közben nyomja meg ezt a gombot a következő zeneszám átugrásához (és az első számra lépéshez, ha éppen az utolsó zeneszámot játssza le).
- Nyomja meg és tartsa 2 másodpercig lenyomva ezt a gombot az előrepörgetéshez.
- A programozott zeneszámok lejátszása közben nyomja meg ezt a gombot a következő programozott zeneszám átugrásához (és az első számra lépéshez, ha éppen az utolsó zeneszámot játssza le).

SKIP UP /NEXT (Átugrás felfelé / Következő) gomb (7)

- Ha a zene le van állítva, nyomja meg ezt a gombot a kívánt zeneszám kiválasztásához (és az utolsó számra lépéshez, ha az első zeneszámnál tart).
- A zene lejátszása közben nyomja meg ezt a gombot az előző zeneszám átugrásához (és az utolsó számra lépéshez, ha éppen az első zeneszámot játssza le).
- Nyomja meg és tartsa 2 másodpercig lenyomva ezt a gombot a visszapörgetéshez.
- A programozott zeneszámok lejátszása közben nyomja meg ezt a gombot az előző programozott zeneszám átugrásához (és az utolsó számra lépéshez, ha éppen az első zeneszámot játssza le).

FOLDER UP (Mappalapozás felfelé) a CD/MP3 és USB használatához

- CD / MP3 vagy USB módban nyomja meg a FOLDER UP (Mappalapozás felfelé) (11) gombot.
- Nyomja meg újra a FOLDER UP gombot addig, amíg a kívánt mappához ér, majd a lejátszás megkezdéséhez nyomja meg a Play (Lejátszás)  gombot.

Play MODE (Lejátszás mód) (REPEAT 1, REPEAT ALL, RANDOM) (1 Ismétlése, Összes ismétlése, Véletlenszerű lejátszás)

- CD / MP3 vagy USB módban 3 mód közül választhat: Repeat 1, Repeat All és Random play (1 ismétlése, Összes ismétlése, Véletlenszerű lejátszás).
- A Repeat (Ismétlés) módban a rendszer megismétli a CD-ről szóló aktuális zeneszámot.

- A Repeat All (Összes ismétlése) módban a rendszer megismétli a CD összes zeneszámát, és amikor eléri az utolsót, az első zeneszámhoz lép.
- A Random (Véletlenszerű lejátszás) módban a lejátszás véletlenszerű sorrendben történik.

CD és USB lejátszás programozása

A lejátszást csak STOP módban lehet beprogramozni. Nyomja meg a ■ STOP gombot (10), majd kövesse az alábbi utasításokat:

1. Nyomja meg a MODE /CLOCK SET (Üzem mód / Órabeállítás) gombot (13) a Memory (Memória) módba lépéshez.
2. Nyomja meg a SKIP DOWN/BACK (Átugrás lefelé / Vissza) ◀◀ / SKIP UP/NEXT ▶▶ (Átugrás felfelé / Következő) gombokat (7, 8) a programozni kívánt zeneszám kiválasztásához
3. A megerősítéshez nyomja meg ismét a MODE /CLOCK SET (Üzem mód / Órabeállítás) gombot (13). A készülék elmenti a zeneszám számát és a következő programozni kívánt zeneszámhoz lép.
4. A készülék 20 CD programot és 99 USB programot tud tárolni. Miután elmentette a maximum mennyiséget, nincs lehetőség további számok bevitelére.
5. Ha megnyomja a ■ STOP gombot (10) a programozás közben, a készülék törli a programozott tartalmat és visszatér a STOP módba.
6. Ha megnyomja a ▶▶ PLAY/PAUSE (Lejátszás/Szünet) gombot (9) amikor a készülék be van programozva, a kijelzőn megjelenik a „Memory” (Memória) felirat, és a készülék elkezd lejátszani a programozott zeneszámokat.
7. Ha megnyomja a SKIP DOWN/BACK (Átugrás lefelé / Vissza) ◀◀ / SKIP UP/NEXT (Átugrás felfelé / Következő) ▶▶ gombokat a beprogramozott számok lejátszásakor, a készülék az előző vagy a következő beprogramozott zeneszámmra ugrik.
8. Ha megnyomja a ■ STOP gombot a beprogramozott számok lejátszásakor, a készülék abbahagyja a lejátszást, de a kiválasztott és beprogramozott zeneszámokat elmenti.
Nyomja meg kétszer a ■ STOP gombot a beprogramozott tartalom törléséhez és a STOP módba való visszatéréshez.

Megjegyzés: Kérjük, vegye figyelembe, hogy a készülék csak FAT32 formátumú, 32 GB-nál kisebb USB meghajtókat képes olvasni.

Bluetooth (opcionális)

Bluetooth párosítás

1. Nyomja meg többször a  Function (Funkció) gombot, amíg el nem éri a „BT”-t.
2. Az eszközlístájából (telefon, táblagép, számítógép, stb.) válassza ki az **RCD305UDABBT** opciót.
3. Ha új eszközt szeretne párosítani. Nyomja meg a BT PAIR gombot a párosítási folyamat újraindításához.

Aux-In

Csatlakoztassa a 3,5 mm-es audiokábel egyik végét a készülék tetején található Aux-in aljzathoz (1), a másik végét pedig egy külső hangforrás kimeneti csatlakozójához vagy fejhallgató-csatlakozójához, hogy a zenét a rendszer hangszóróin keresztül tudja hallgatni. Az Aux-in funkció használata közben a CD-lejátszó nem fog működni.

Bass Boost (Bassuserősítés)

A mély hangok felerősítéséhez nyomja meg a Bass Boost (Bassuserősítés) gombot (12) egyszer az ON pozícióba állításhoz (a kijelzőn a DBBS jelenik meg).

Műszaki adatok

Tápegység: AC 100~ 240 V, 50/60 Hz

Energiafelhasználás: 13 W

Kimeneti teljesítmény: : 2 x 1,5 Watt

Rádiófrekvencia lefedettség: FM 88,8–108 MHz

Megjegyzések:

- Ne dobja az elektromos és elektronikus készülékeket a normál háztartási hulladékba.
 - Vigye őket gyűjtőhelyre.
 - Ezen készülékek néhány alkatrésze veszélyes lehet az egészségre és a környezetre.
- Ha az egység egy ideje nem adott ki hangot, akkor energiamegtakarítás céljából automatikusan készenléti üzemmódba kapcsol. A POWER gombbal újra bekapcsolható.
- Bejövő hívás esetén, ha a RCD305UDABBT csatlakoztatva van a mobiltelefonjához, a zene lejátszása a hívás fogadásakor szünetel és annak befejezésekor folytatódik. (A telefontól függően a lejátszás a hívás befejezése után is szünetelhet).
- A Bluetooth® szó, márkanév és logó a Bluetooth SIG, Inc. bejegyzett védjegyei és a Bigben Interactive általi felhasználásuk szerződéshez kötött. Az egyéb védjegyek és bejegyzett márkák a birtokosaik tulajdonát képezik.
- A Bigben Interactive SA kijelenti, hogy az RCD305UDABBT készülék megfelel az Európai Parlament és Tanács által a rádióberendezésekről és a távközlő végberendezésekről, valamint a megfelelőségük kölcsönös elismeréséről szóló, 1999. március 9-én hozott 1995/5 / EK irányelv rendelkezéseinek.
- Az NFC™ jel az NFC Forum, Inc. védjegye az Egyesült Államokban és más országokban.
- A THOMSON a TECHNICOLOR SA vagy leányvállalatainak védjegye, amit a Bigben Interactive szerződés alapján használ fel.
- Az információkat a készülék hátoldalán található lemezen találja.

A Bigben Interactive kijelenti, hogy a RCD305UDABBT típusú rádióberendezés megfelel a 2014/53/ EU irányelvnek. A teljes szöveg a www.bigben.fr/support oldalon olvasható.

A teljes nyilatkozat letöltéséhez kérjük, látogasson el a következő weboldalra:

EN: <https://www.bigben-interactive.co.uk/support/>

FR: <https://www.bigben.fr/support/>

DE: <https://www.bigben-interactive.de/support/>

ES: <https://www.bigbeninteractive.es/asistencia-tecnica/>

IT: <https://www.bigbeninteractive.it/supporto-tecnico/>

MÁS NYELVEK: <https://www.bigbeninteractive.com/support/>

Gyártó: BIGBEN INTERACTIVE SA

396, Rue de la Voyette

CRT2 - FRETIN

CS 90414

59814 LESQUIN Cedex - France

www.bigben.eu

Készült Kínában



Fabricant : Bigben Interactive FRANCE

396, Rue de la Voyette, C.R.T. 2 Fretin,

CS 90414 - 59814 LESQUIN Cedex, France

Bigben Interactive DEUTSCHLAND GmbH

Walter Gropius Str. 28, 50126 Bergheim, Deutschland

Bigben Interactive BELGIUM, s.a./n.v.

Waterloo Office Park, Bât. H, Drève Richelle 161 bte 15

1410 Waterloo, Belgium

Bigben Interactive NEDERLAND b.v.

Franciscusweg 249-3B, 1216 SG Hilversum, Nederland

Bigben Interactive SPAIN S.L.

C/ Musgo 5, 2ª planta, 28023 Madrid, Spain

Bigben Interactive ITALIA s.r.l

Corso Sempione 221, 20025 Legnano - MI, Italia

FABRIQUÉ EN CHINE / MADE IN CHINA

HOTLINE

FRANCE, du lundi au vendredi (sauf jours fériés) :

9h00-19h00 ou support.thomson@bigben.fr

▶ N°Cristal 09 69 32 59 62

APPEL NON SURTAXE

DEUTSCHLAND, Montag bis Sonntag von 8:00 bis 24:00 Uhr

09001-84 30 44* (0,49€/Min. aus dem deutschen Festnetz, Anrufe aus allen

Mobilfunknetzen nicht möglich) oder support@bigben-interactive.de

*Minderjährige müssen vorher einen Erziehungsberechtigten um Erlaubnis fragen.

BELGIQUE / NEDERLAND, customerservice@bigben-interactive.be

klantenservice@bigben-interactive.nl

ESPAÑA, sat@bigbeninteractive.es

ITALIA, support@bigbeninteractive.it

www.bigben.eu

THOMSON

PL

MODEL RCD305UDABBT

**ODTWARZACZ STEREO/CD/MP3/USB/BLUETOOTH Z
RADIEM DAB I FM
- INSTRUKCJA -**



INSTRUKCJA OBSŁUGI

PRZED UŻYCIEM URZĄDZENIA NALEŻY UWAŻNIE PRZECZYTAĆ
NINIEJSZĄ INSTRUKCJĘ OBSŁUGI. INSTRUKCJĘ NALEŻY
ZACHOWAĆ NA PRZYSZŁOŚĆ.

Spis treści

Pierwsze kroki	1	Dynamiczne sterowanie zakresem (DRC – Dynamic Range Control)	6
Bezpieczeństwo i informacje			
Pielęgnacja produktu	2	Obsługa radia	
Ochrona środowiska		Nastawianie zegara i daty	
Zawartość opakowania	3	Obsługa odtwarzacza CD/MP3, USB	7
Zasilanie		Programowanie odtwarzania z płyty CD i nośnika USB	8
Części / Przyciski	4	Bluetooth (opcjonalnie)	
Używanie radia DAB		Wejście Aux-In	
Zapamiętywanie zaprogramowanej stacji DAB	5	Podbite basów	
Menu		Specyfikacja	
Wyświetlanie informacji DAB (Info)		Uwagi:	9

Pierwsze kroki

- Wyjąć urządzenie z opakowania.
- Usunąć z urządzenia wszystkie materiały opakowaniowe.
- Włożyć materiały opakowaniowe do kartonu i w bezpieczny sposób je zutylizować.

Bezpieczeństwo i informacje

Przed użyciem urządzenia należy przeczytać ze zrozumieniem wszystkie instrukcje. Gwarancja nie obejmuje szkód powstałych w wyniku nieprzestrzegania instrukcji.

Bezpieczeństwo

Ostrzeżenie

- Nigdy nie należy zdejmować obudowy urządzenia.
- Żadnych części urządzenia nie należy nigdy smarować.
- Nigdy nie należy ustawiać urządzenia na innym urządzeniu elektrycznym.
- Urządzenie należy chronić przed bezpośrednim nasłonecznieniem, nieosłoniętymi płomieniami lub wysoką temperaturą.
- Nigdy nie należy patrzeć prosto w wiązkę laserową w urządzeniu.
- Przewód zasilający, wtyczka lub zasilacz muszą być zawsze łatwo dostępne, tak aby urządzenie można było odłączyć od zasilania.
- Minimalna przestrzeń dookoła urządzenia zapewniająca wystarczającą wentylację wynosi 10 cm.
- Nie należy utrudniać wentylacji przez przykrywanie otworów wentylacyjnych elementami takimi jak gazety, obrusy, zasłony itp.
- Nie należy ustawiać na urządzeniu otwartych źródeł ognia, takich jak np. zapalone świece.
- Prosimy zwrócić uwagę na przyjazną dla środowiska utylizację baterii.
- Urządzenie przeznaczone jest do użytkowania w klimacie umiarkowanym.



1. Prosimy przeczytać niniejszą instrukcję.
2. Instrukcję należy zachować.
3. Należy przestrzegać wszystkich ostrzeżeń.
4. Prosimy postępować zgodnie z wszystkimi instrukcjami.
5. Tego urządzenia nie należy używać w pobliżu wody.
6. Urządzenie należy czyścić wyłącznie suchą ściereczką.
7. Nie należy blokować otworów wentylacyjnych. Instalację należy wykonać zgodnie z instrukcjami producenta.
8. Urządzenia nie należy instalować w pobliżu źródeł ciepła takich jak kaloryfery, nawiewy, kuchenki lub inne urządzenia wytwarzające ciepło (w tym również wzmacniacze).
9. Przewód zasilający należy chronić przed nadeptaniem lub zagięciem w szczególności przy

wtyczkach, gniazdkach oraz w miejscu przyłączenia do urządzenia.

10. Należy używać tylko akcesoriów/osprzętu wskazanych/wskaźanego przez producenta.
11. Urządzenia należy używać wyłącznie razem z wózkiem, stojakiem, statywem, wspornikiem lub stołem wskazanym przez producenta lub sprzedawanym razem z urządzeniem. W przypadku używania wózka, przy przestawianiu zestawu wózek/urządzenie należy zachować ostrożność, aby nie dopuścić do urazów spowodowanych wywróceniem się.
12. Na czas burz lub gdy urządzenie nie będzie używane przez dłuższy czas, należy je odłączyć od zasilania.
13. Wszelkie naprawy należy powierzać wykwalifikowanym serwisantom. Jeżeli urządzenie zostanie w jakikolwiek sposób uszkodzone (np. uszkodzony przewód zasilający lub wtyczka, rozlanie się na urządzeniu płynu, dostanie się do środka urządzenia przedmiotów, zmoczenie przez deszcz lub zawilgocenie) lub jeżeli urządzenie nie działa normalnie lub zostanie upuszczone, należy je wówczas oddać do serwisu w celu naprawy.
14. Urządzenia nie należy narażać na zmoczenie kapiącą wodą lub zachlapanie.
15. Na urządzeniu nie należy stawiać jakichkolwiek przedmiotów mogących stwarzać zagrożenie (np. naczynia z płynami, zapalone świece itp.).
16. Wtyczka przewodu ZASILAJĄCEGO (lub zasilacz sieciowy) lub łączówka urządzenia służy jako urządzenie rozłączające i musi być łatwo dostępna.
17. Wokół urządzenia musi być wystarczająco dużo wolnego miejsca, aby zapewnić prawidłową wentylację.
18. Baterie (zestaw baterii lub zainstalowane baterie) nie powinny być narażone na nadmierne nagrzewanie, np. promieniami słonecznymi, ogniem itp.
19. Etykieta znamionowa znajduje się na spodzie urządzenia.

Pielęgnacja produktu

1. Na czas, gdy urządzenie nie będzie używane oraz przed czyszczeniem należy zawsze wyjąć wtyczkę z kontaktu.
2. Nie należy włączać muzyki zbyt głośno, ponieważ grozi to uszkodzeniem słuchu lub urządzenia.
3. Urządzenia nie należy używać w warunkach dużej wilgotności.
4. Przed czyszczeniem należy zawsze odłączyć urządzenie od zasilania. Urządzenie należy czyścić miękką, wilgotną, niestrzępiącą się ściereczką. Nie należy używać środków ściernych ani innych silnie działających środków czyszczących.

Ochrona środowiska



Produkt został zaprojektowany i wyprodukowany z wysokiej jakości materiałów i podzespołów, które można poddać recyklingowi i ponownie wykorzystać.



Produkt zawiera baterie podlegające dyrektywie unijnej nr 2006/66/WE, których nie wolno wyrzucać do zwykłych zmieszanych odpadów komunalnych. Prosimy zapoznać się z lokalnymi zasadami oddzielnej zbiórki baterii, ponieważ prawidłowa utylizacja baterii zapobiega ich negatywnemu wpływowi na środowisko i zdrowie ludzkie.



Gdy na produkcie widnieje symbol przekreślonego kubła na śmieci na kółkach, oznacza to, że produkt jest objęty europejską dyrektywą 2002/96/WE. Prosimy zapoznać się z informacjami na temat miejscowego systemu zbiórki selektywnej zużytego sprzętu elektrycznego i elektronicznego. Prosimy przestrzegać przepisów lokalnych. Starego produktu nie należy wyrzucać razem ze zwykłymi śmieciami domowymi. Właściwa utylizacja starego produktu pomaga zapobiec potencjalnie negatywnym konsekwencjom dla środowiska i zdrowia człowieka.

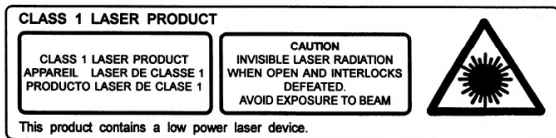

Symbol błyskawicy w trójkącie równobocznym ma na celu ostrzec użytkownika o występowaniu wewnątrz urządzenia nieizolowanego napięcia, dostatecznie wysokiego, aby stwarzać ryzyko porażenia prądem.

Zawartość opakowania

Prosimy sprawdzić zawartość swojego opakowania:

- Urządzenie
- Przewód zasilający
- Instrukcja obsługi

Zasilanie

UWAGA



- Ryzyko uszkodzenia produktu! Prosimy upewnić się, że napięcie zasilania odpowiada napięciu podanemu na etykiecie z tyłu.
- Ryzyko porażenia prądem! Aby odłączyć przewód zasilający, należy zawsze wyjmować wtyczkę z kontaktu. Nigdy nie wolno ciągnąć za przewód.
- Przed podłączeniem przewodu zasilającego, należy upewnić się, że wykonane zostały wszystkie połączenia.

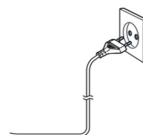

Umieścić urządzenie w żądanym położeniu i rozwinąć przewód. Włożyć przewód do kontaktu i włączyć przełącznik.

Źródło zasilania

Urządzenie zostało zaprojektowane do zasilania prądem zmiennym 100-240 V, 50/60 Hz ze zwykłego kontaktu ściennego. Nie należy próbować zasilać urządzenia z innych źródeł zasilania. Mogłoby to bowiem doprowadzić do uszkodzenia urządzenia i spowodować unieważnienie gwarancji.

Automatyczny tryb gotowości

Gdy na podłączonym urządzeniu nie jest odtwarzana żadna muzyka, wieża automatycznie przełączy się w tryb gotowości, jeżeli:

- Przez 30 minut nie zostanie wciśnięty żaden przycisk,
- Przez 30 minut nie pojawi się sygnał audio z podłączonego urządzenia.

Zasilanie z baterii

- Aby nie dopuścić do uszkodzenia urządzenia, należy upewnić się, że baterie zostały poprawnie założone. Jeżeli przez długi czas urządzenie nie będzie używane, należy zawsze wyjąć baterie, ponieważ wyciek z baterii mógłby uszkodzić urządzenie.
- Należy używać baterii tego samego typu. Nigdy nie należy używać jednocześnie baterii różnych typów.
- Nie należy wrzucać baterii do ognia ani narażać ich na działanie promieni słonecznych lub podobnych czynników.
- Jeśli płyn zawarty w bateriach dostanie się do oczu lub skóry, należy natychmiast ostrożnie umyć czystą wodą zabrudzone miejsce i skontaktować się z lekarzem.



Zwracamy uwagę na następującą informację:

Specyfikacja zasilacza: Prąd zmienny 100-240 V, 50/60 Hz

Części / Przyciski

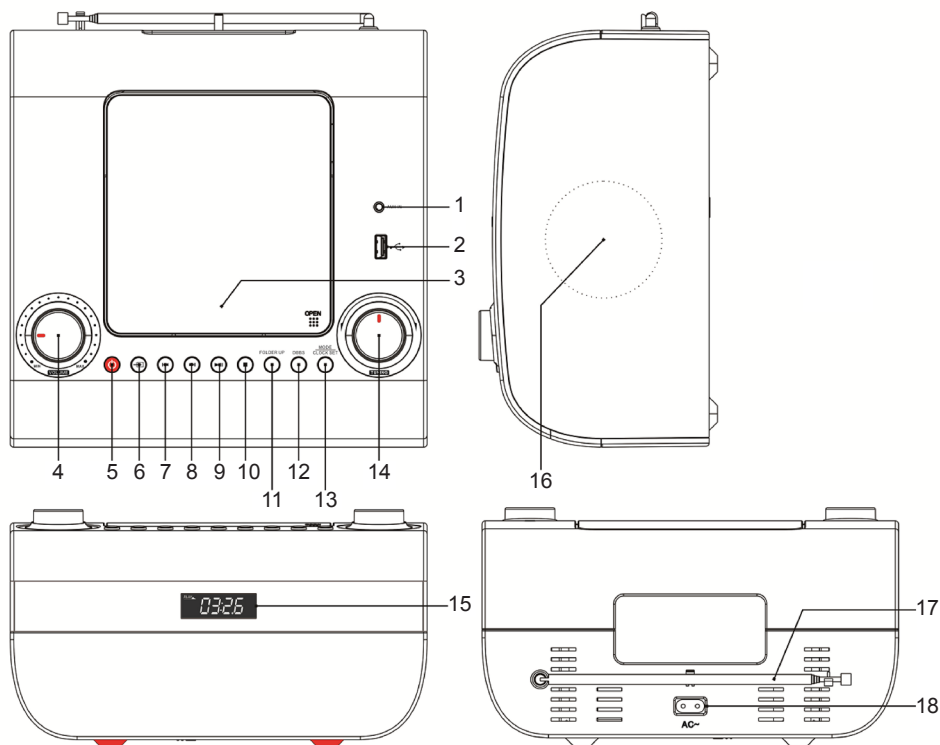

1. Wtyk Aux-In
2. Port USB
3. Drzwiczki CD
4. Regulacja GŁOŚNOŚCI
5. Przycisk WŁ./WYŁ. zasilania
6. Funkcja CD/USB/FM RADIO/DAB/AUX/BT
7. Przycisk POMIŃ W DÓŁ/COFNIJ (CD/USB/DAB)
8. Przycisk POMIŃ W GÓRĘ/DALEJ (CD/USB/DAB)
9. Przycisk ODTWARZAJ/PAUZA /Skanowanie FM /Parowanie BT /DAB
10. Przycisk STOP/MENU
11. Przycisk INFO/FOLDER WYŻEJ
12. Przycisk podbicia basów
13. Przycisk TRYB/NASTAW ZEGAR
14. Pokrętko strojenia/wyboru
15. Wyświetlacz
16. Głośnik
17. Antena
18. Gniazdo zasilania prądem zmiennym

Używanie radia DAB

1. Nacisnąć przycisk zasilania , aby włączyć urządzenie.
2. Nacisnąć przycisk funkcji i wybrać tryb DAB/FM.
3. Aby jak najlepiej odbierać sygnał, całkowicie wysunąć antenę z tyłu urządzenia.
4. Przed pierwszym użyciem lista stacji jest pusta. Urządzenie automatycznie wyszuka stacje radiowe DAB. Na wyświetlaczu LCD będzie pokazywany pasek postępu wyszukiwania oraz będzie podawana liczba znalezionych stacji. Wyszukiwanie zajmuje 2-3 minuty. Po zakończeniu wyszukiwania stacje zostaną wyświetlone w postaci listy.

Jeśli sygnał DAB lub żądana stacja nie zostaną odnalezione, być może wynika to ze słabego odbioru sygnału. Należy wtedy wyregulować położenie anteny lub przestawić radio w inne miejsce i ponownie włączyć wyszukiwanie.

5. Nastąpi automatyczne rozpoczęcie Funkcja AUTO-WYSZUKIWANIA włącza się automatycznie na 3 minuty w celu wyszukania stacji radiowych. Na wyświetlaczu wyświetlane są częstotliwości i numery stacji. Po zakończeniu urządzenie przechowuje w pamięci maksymalnie do 20 zaprogramowanych stacji.
6. Aby wybrać właściwą stację, należy kręcić w lewo lub w prawo pokrętkiem strojenia/wyboru (14). Aby zatwierdzić wybraną stację, należy nacisnąć pokrętko strojenia/wyboru (14).

Zapamiętywanie zaprogramowanej stacji DAB

Urządzenie może zapisać w pamięci ulubione stacje radiowe DAB.

1. W trybie DAB, nacisnąć przycisk **►||**, aby wyszukać stacje.
2. Nacisnąć i przytrzymać przycisk TRYB (funkcja programowania), aby wybrać stację.
3. Aby zatwierdzić stację, należy nacisnąć pokrętko strojenia/wyboru (14).

Uwaga: Jeśli w pamięci jest już zapisana jakaś stacja DAB, wówczas gdy pod tym samym numerem zostaje zapisana nowa stacja, stara zostaje nadpisana.

4. Radio umożliwi zapisanie do 20 stacji DAB.

Jeśli w pamięci nie ma zapisanych żadnych stacji DAB, radio wraca do wcześniej wybranej stacji radiowej.

Menu

Wciśnięcie przycisku Menu (10) i przytrzymanie go przez 3 sekundy powoduje wejście do menu:

- A. Full scan (Pełne wyszukiwanie), B. Manual tune (Strojenie ręczne), C. Prune (Przycinanie), D. System: Language (Język), reset do ustawień fabrycznych po przekręceniu pokrętła by strojenia/wyboru (14) w lewo lub w prawo w celu wybrania funkcji menu.
- B. Aby wejść do jakiejś funkcji, wystarczy nacisnąć pokrętko strojenia/wyboru (14).
 - Full scan (Pełne wyszukiwanie): Urządzenie automatycznie wyszuka wszystkie stacje radiowe DAB. Aby zatwierdzić wybór stacji, należy przejść w TRYB i nacisnąć pokrętko strojenia/wyboru (14).
 - Manual tune (Strojenie ręczne): Naciśnięcie rozpoczyna wyszukiwanie, następnie użytkownik może ręcznie nastawić częstotliwość.
 - Prune (Przycinanie): użytkownik może usunąć z listy stacji DAB te stacje DAB, których sygnał nie jest dobrze odbierany. Aby wybrać funkcję przycinania, należy nacisnąć przycisk Menu i użyć pokrętła strojenia/wyboru. Wybrać stację do skasowania. Na wyświetlaczu pojawi się pytanie: Yes or No (Tak czy nie?). Nacisnąć pokrętko strojenia/wyboru, aby potwierdzić usunięcie. Stacja nieaktywna lub nieodbierana zostanie usunięta z listy i zastąpiona nową stacją.
 - System
Należy wybrać poniższe funkcje pokrętkiem strojenia/wyboru i wcisnąć pokrętko, aby zatwierdzić wybór.
 - Language (Język): angielski (English), niemiecki (Deutsch), włoski (Italiano) i francuski (Français).
 - Factory reset (Reset do ustawień fabrycznych): Wszystkie zaprogramowane stacje zostaną skasowane.
 - Aby opuścić funkcję, wystarczy ponownie nacisnąć przycisk MENU.

Wyświetlanie informacji DAB (Info)

Podczas słuchania stacji DAB użytkownik może zmienić informacje wyświetlane na wyświetlaczu. Nadawca wysyła kilka różnych typów informacji.

- Dynamiczny segment etykiety (DLS – Dynamic Label Segment)
Są to przewijające się informacje tekstowe dostarczone przez nadawcę. Informacje te mogą obejmować nazwisko artysty lub tytuł utworu muzycznego, nazwisko DJ'a, dane kontaktowe stacji radiowej itp.
- Nazwa multipleksu: Wyświetla obszar nadawania i zestaw stacji radiowych na tej częstotliwości, np. BBC National DAB, Station1.
- Kanał i częstotliwość: np. 13F 225,648 MHz
- Błąd sygnału: Jeśli sygnał jest słaby lub nastąpi błąd sygnału, należy spróbować skorygować ustawienie anteny lub przestawić odbiornik w inne miejsce, aby poprawić odbiór.

Dynamiczne sterowanie zakresem (DRC – Dynamic Range Control)

W trybie DAB:

Dynamicznego sterowania zakresem można używać do rozszerzania lub zawężania zakresu dynamicznego sygnału audio (tj. różnicy między najgłośniejszym i najcichszym dźwiękiem).

Dźwięk będzie bardziej dostosowany do warunków słuchania oraz indywidualnych potrzeb słuchacza, np. w głośnym otoczeniu, w którym ciche dźwięki mogą się całkowicie zagubić, ustawienie maksymalnej kompresji wzmocni i wydobędzie owe ciche dźwięki, przy zachowaniu niezmienionego poziomu głośności dźwięków najgłośniejszych.

Dostępne są 3 poziomy kompresji:

- DRC off (wyłączone): brak kompresji. Jest to ustawienie domyślne.
 - DRC low (niskie): średnia kompresja.
 - DRC high (wysokie): maksymalna kompresja.
1. Nacisnąć i przytrzymać przycisk MENU, aby przejść w tryb DRC.
 2. Aby zatwierdzić funkcję, nacisnąć przycisk „Wybierz”. Aktualne ustawienie DRC jest oznaczone symbolem „*”.
 3. Aby poruszać się po opcjach, należy kręcić pokrętką strojenia/wyboru (14) i wcisnąć przycisk Wybierz, aby zatwierdzić.
 4. Aby opuścić menu, wystarczy ponownie nacisnąć przycisk Menu.

Obsługa radia

A) Automatyczne wyszukiwanie

1. Aby włączyć urządzenie, należy nacisnąć przełącznik zasilania  (5).
2. Przyciskiem funkcji (6) wybrać ustawienie TUNER FM.
3. Nacisnąć przycisk ODTWARZAJ/PAUZA (9) i przytrzymać go przez 2 sekundy, aby rozpocząć AUTO-WYSZUKIWANIE i automatycznie wyszukać stacje radiowe (co zajmie 3 minuty). Na wyświetlaczu wyświetlane są częstotliwości i numery stacji. Po zakończeniu urządzenie przechowuje w pamięci maksymalnie do 20 zaprogramowanych stacji.
4. Nacisnąć przycisk TRYB/NASTAW ZEGAR, aby odszukać zapisane stacje i zacząć słuchać swoich ulubionych.

B) Pokrętło strojenia/wyboru

1. Przyciskiem funkcji (6) wybrać ustawienie TUNER FM.
2. Aby automatycznie przestroić radio na następną stację, należy przekręcić pokrętło sterujące (14).
3. Ustawić pokrętło Głośność (4) na odpowiedni poziom.
4. Aby wyłączyć urządzenie, należy nacisnąć przełącznik zasilania  (5).

C) Zapisywanie stacji w pozycjach od P01 do P20

1. Przyciskiem funkcji (6) wybrać ustawienie TUNER FM.
2. Nacisnąć i przytrzymać przycisk TRYB/NASTAW ZEGAR (13).
3. Kręcić pokrętką w lewo i w prawo, aby przejść do odpowiedniej stacji. Na wyświetlaczu będzie migać aktualna pozycja np. P01, P02... P20.
4. Aby zapisać numer stacji, nacisnąć pokrętło strojenia/wyboru (14).
5. Nacisnąć przycisk TRYB/NASTAW ZEGAR, aby odszukać zapisane stacje i zacząć słuchać swoich ulubionych.

Antena

Aby uzyskać optymalny odbiór, należy wysunąć antenę. Aby poprawić odbiór, być może trzeba też będzie przestawić urządzenie.

Nastawianie zegara i daty

1. Nacisnąć przycisk zasilania  (5), aby włączyć urządzenie w trybie gotowości.
2. Nacisnąć i przytrzymać przez 2 sekundy przycisk TRYB/NASTAW ZEGAR (13): wyświetlacz zacznie migać. Przekręcić pokrętło strojenia w lewo i w prawo, aby wybrać format czasu (12- lub

24-godzinowy). Nacisnąć przycisk TRYB/NASTAW ZEGAR, aby zatwierdzić format.

3. Aby wybrać godzinę, kręcić pokrętkiem strojenia w lewo i w prawo. Wyświetlacz zacznie migać. Nacisnąć przycisk TRYB/NASTAW ZEGAR, aby nastawić godzinę.
4. Aby wybrać cyfry minut, kręcić pokrętkiem strojenia w lewo i w prawo. Wyświetlacz zacznie migać. Nacisnąć przycisk TRYB/NASTAW ZEGAR, aby nastawić cyfry minut.
5. Urządzenie przejdzie do ustawiania daty.
Aby wybrać rok, kręcić pokrętkiem strojenia w lewo i w prawo. Nacisnąć przycisk TRYB/NASTAW ZEGAR, aby potwierdzić rok.
Aby wybrać miesiąc, kręcić pokrętkiem strojenia w lewo i w prawo. Nacisnąć przycisk TRYB/NASTAW ZEGAR, aby potwierdzić miesiąc.
Aby wybrać datę, kręcić pokrętkiem strojenia w lewo i w prawo. Nacisnąć przycisk TRYB/NASTAW ZEGAR, aby potwierdzić datę.

Obsługa odtwarzacza CD/MP3, USB

1. Nacisnąć przycisk zasilania  (5), aby włączyć urządzenie.
2. Przyciskiem funkcji (6) wybrać ustawienie CD lub USB.
3. Włożyć płytę kompaktową lub nośnik USB, na wyświetlaczu pojawią się odpowiednio „CD” lub „USB”.

Przycisk ODTWARZAJ/PAUZA (9)

- Gdy nie jest odtwarzania muzyka, naciśnięcie tego przycisku pozwala włączyć odtwarzanie muzyki.
- Gdy jest odtwarzania muzyka, naciśnięcie tego przycisku pozwala wstrzymać odtwarzanie.
- Gdy odtwarzanie muzyki jest wstrzymane (pauza), naciśnięcie tego przycisku wznawia odtwarzanie.

Przycisk STOP (10)

- Gdy trwa odtwarzanie muzyki lub została włączona pauza, naciśnięcie tego przycisku zatrzymuje odtwarzanie.
- W czasie programowania utworów naciśnięcie tego przycisku pozwala wyjść z tego trybu.

Przycisk POMIŃ W GÓRĘ/DALEJ (8)

- Gdy odtwarzanie muzyki zostało zatrzymane, naciśnięcie tego przycisku pozwala wybrać żądany utwór (i przejść do pierwszego utworu, jeżeli jest się aktualnie w obrębie ostatniego utworu).
- Gdy trwa odtwarzanie muzyki, naciśnięcie tego przycisku pozwala pominąć bieżący utwór i przejść do następnego (lub pierwszego, jeżeli aktualnie odtwarzany jest ostatni).
- Aby szybko przewinąć do przodu, należy nacisnąć ten przycisk i przytrzymać go przez 2 sekundy.
- Gdy trwa odtwarzanie zaprogramowanych utworów, naciśnięcie tego przycisku pozwala pominąć bieżący utwór i przejść do następnego zaprogramowanego utworu (lub do pierwszego, jeżeli aktualnie odtwarzany jest ostatni).

Przycisk POMIŃ W DÓŁ/COFNIJ (7)

- Gdy odtwarzanie muzyki zostało zatrzymane, naciśnięcie tego przycisku pozwala wybrać żądany utwór (i przejść do ostatniego utworu, jeżeli jest się aktualnie w obrębie pierwszego utworu).
- Gdy trwa odtwarzanie muzyki, naciśnięcie tego przycisku pozwala pominąć bieżący utwór i przejść do poprzedniego (lub ostatniego, jeżeli aktualnie odtwarzany jest pierwszy).
- Aby przewinąć do tyłu, należy nacisnąć ten przycisk i przytrzymać go przez 2 sekundy.
- Gdy trwa odtwarzanie zaprogramowanych utworów, naciśnięcie tego przycisku pozwala pominąć bieżący utwór i przejść do poprzedniego zaprogramowanego utworu (lub do ostatniego, jeżeli aktualnie odtwarzany jest pierwszy).

FOLDER WYŻEJ dla płyt CD/MP3 i nośników USB

- W trybie CD/MP3 lub USB, nacisnąć przycisk FOLDER WYŻEJ (11).
- Nacisnąć przycisk FOLDER WYŻEJ ponownie i kontynuować, aż zostanie osiągnięty żądany folder. Nacisnąć przycisk Odtwarzaj , aby rozpocząć odtwarzanie.

TRYB odtwarzania (POWTÓRZ 1, POWTÓRZ WSZYSTKO, ODTWARZANIE LOSOWE)

- W trybie CD/MP3 lub USB można wybrać 3 tryby odtwarzania: Powtórz 1, Powtórz wszystko i Odtwarzanie losowe.
- W trybie powtarzania wieża powtarza bieżący utwór na płycie CD.

- W trybie Powtórź wszystko wieża powtarza wszystkie utwory na płycie CD; gdy zakończy się odtwarzanie ostatniego utworu, następuje powrót do pierwszego utworu.
- W trybie Odtwarzanie losowe utwory są odtwarzane w kolejności losowej.

Programowanie odtwarzania z płyty CD i nośnika USB

Odtwarzanie można zaprogramować tylko w trybie zatrzymania (STOP). Należy nacisnąć przycisk STOP ■ (10), na następnie postępować zgodnie z następującymi instrukcjami:

1. Nacisnąć przycisk TRYB/NASTAW ZEGAR (13), aby przejść do trybu pamięci.
2. Przyciskami POMIŃ W DÓŁ/COFNIJ ◀◀ / POMIŃ W GÓRĘ/DALEJ ▶▶ (7, 8) wybrać numerżądanego utworu.
3. Ponownie nacisnąć przycisk TRYB/NASTAW ZEGAR (13), aby potwierdzić. Urządzenie zapisuje numer utworu i przechodzi do następnego utworu, który użytkownik chce zaprogramować.
4. Urządzenie może zapamiętać 20 zaprogramowanych utworów z płyty CD i 99 zaprogramowanych utworów z nośnika USB. Po zapamiętaniu maksymalnej liczby zaprogramowanych utworów nie da się wprowadzać żadnych następnych.
5. Jeśli w czasie programowania zostanie wciśnięty przycisk STOP ■ (10), urządzenie skasuje zawartość programu i wróci do trybu zatrzymania (STOP).
6. Jeśli w czasie programowania zostanie naciśnięty przycisk ODTWARZAJ/PAUZA ▶▶ (9), na wyświetlaczu pojawi się komunikat „Memory” („Pamięć”) i urządzenie rozpocznie odtwarzanie zaprogramowanych utworów.
7. W czasie odtwarzania zaprogramowanych utworów przyciskami POMIŃ W DÓŁ/COFNIJ ◀◀ / POMIŃ W GÓRĘ/DALEJ ▶▶ można przechodzić do poprzedniego lub następnego zaprogramowanego utworu.
8. Jeśli w czasie odtwarzania zaprogramowanych utworów zostanie wciśnięty przycisk STOP ■, urządzenie zatrzyma odtwarzanie, ale wybór zaprogramowanych utworów zostanie zapisany.
Aby skasować zawartość zaprogramowanej listy i wrócić do trybu zatrzymania (STOP), należy 2 razy nacisnąć przycisk STOP ■.

Uwaga: Urządzenie jest w stanie odczytać tylko nośniki USB sformatowane jako FAT32 i tylko o pojemności poniżej 32 GB.

Bluetooth (opcjonalnie)

Parowanie złącza Bluetooth

1. Należy kilkakrotnie nacisnąć przycisk Funkcja , aż wybrany zostanie tryb „BT”.
2. Na liście urządzeń (telefon, tablet, komputer...) wybrać **RCD305UDABBT**.
3. Aby sparować nowe urządzenie, należy: Nacisnąć przycisk PAROWANIE BT, aby zresetować proces parowania.

Wejście Aux-In

Aby do słuchania utworów z zewnętrznego źródła audio używać głośników wieży, jeden koniec przewodu audio 3,5 mm (w komplecie) należy podłączyć do wtyku Aux In (1) u góry wieży, zaś drugi do wtyku Line-Out lub do wejścia słuchawek urządzenia. Podczas używania funkcji Aux-In odtwarzacz CD nie pracuje.

Podbicie basów

Aby dźwięk miał mocniejsze basy, należy 1 raz nacisnąć przycisk Podbicie basów (12) (na wyświetlaczu pojawi się komunikat DBBS).

Specyfikacja

Zasilanie: **Prąd zmienny 100-240 V, 50/60 Hz**

Pobór mocy: 13 W

Moc wyjściowa: : 2 x 1,5 W

Zakres częstotliwości radiowych: FM 88,8-108 MHz

Uwagi:

- Urządzeń elektrycznych i elektronicznych nie należy wyrzucać razem ze zwykłymi odpadami komunalnymi.
 - Należy je oddać do punktu zbiórki.
 - Niektóre podzespoły w tych urządzeniach mogą być niebezpieczne dla zdrowia i środowiska.
- Aby oszczędzać energię, gdy urządzenie nie jest przez chwilę używane, przechodzi ono automatycznie w tryb gotowości. Można je ponownie włączyć przełącznikiem zasilania.
- W przypadku pojawienia się połączenia przychodzącego w czasie, gdy urządzenie RCD305UDABBT jest podłączone do telefonu komórkowego w celu odtwarzania muzyki, natychmiast po odebraniu połączenia urządzenie przełączy się w tryb pauzy, po czym po zakończeniu rozmowy odtwarzanie zostanie wznowione (w zależności od posiadanego telefonu komórkowego, czasami po zakończeniu rozmowy nie nastąpi powrót z trybu pauzy do odtwarzania).
- Wyraz, znak i logo Bluetooth® są zastrzeżonymi znakami towarowymi należącymi do firmy Bluetooth SIG, Inc. Wszelkie ich użycie przez firmę Bigben Interactive odbywa się na zasadzie licencji. Pozostałe znaki towarowe i nazwy handlowe stanowią własność ich właścicieli.
- Firma Bigben Interactive SA niniejszym oświadcza, że urządzenie RCD305UDABBT spełnia istotne wymagania określone w dyrektywie Parlamentu Europejskiego i Rady 1995/5/WE z dnia 9 marca 1999 r. w sprawie urządzeń radiowych i telekomunikacyjnych urządzeń końcowych oraz wzajemnego uznania ich zgodności.
- Znak NFC™ jest znakiem towarowym NFC Forum, Inc. w Stanach Zjednoczonych i innych krajach.
- THOMSON jest znakiem towarowym firmy TECHNICOLOR SA lub jej filii i jest używany na licencji przez firmę Bigben Interactive.
- Informacje podane są na tabliczce znajdującej się z tyłu urządzenia.

Niżej podpisany oświadcza w imieniu Bigben Interactive, że urządzenie radiowe typu RCD305UDABBT jest zgodne z dyrektywą 2014/53/UE. Pełny tekst jest dostępny na stronie www.bigben.fr/support

Aby pobrać pełne oświadczenie, należy wejść na naszą stronę internetową:

EN : <https://www.bigben-interactive.co.uk/support/>

FR : <https://www.bigben.fr/support/>

DE : <https://www.bigben-interactive.de/support/>

ES : <https://www.bigbeninteractive.es/asistencia-tecnica/>

IT : <https://www.bigbeninteractive.it/supporto-tecnico/>

POZOSTAŁE JĘZYKI: <https://www.bigbeninteractive.com/support/>

Wyprodukowano przez BIGBEN INTERACTIVE SA

396, Rue de la Voyette

CRT2 - FRETIN

CS 90414

59814 LESQUIN Cedex - France/Francia

www.bigben.eu

Wyprodukowano w Chinach



bigben

Fabricant : Bigben Interactive FRANCE

396, Rue de la Voyette, C.R.T. 2 Fretin,

CS 90414 - 59814 LESQUIN Cedex, France

Bigben Interactive DEUTSCHLAND GmbH

Walter Gropius Str. 28, 50126 Bergheim, Deutschland

Bigben Interactive BELGIUM, s.a./n.v.

Waterloo Office Park, Bât. H, Drève Richelle 161 bte 15

1410 Waterloo, Belgium

Bigben Interactive NEDERLAND b.v.

Franciscusweg 249-3B, 1216 SG Hilversum, Nederland

Bigben Interactive SPAIN S.L.

C/ Musgo 5, 2ª planta, 28023 Madrid, Spain

Bigben Interactive ITALIA s.r.l

Corso Sempione 221, 20025 Legnano - MI, Italia

FABRIQUÉ EN CHINE / MADE IN CHINA

HOTLINE

FRANCE, du lundi au vendredi (sauf jours fériés) :

9h00-19h00 ou support.thomson@bigben.fr

▶ N°Cristal 09 69 32 59 62

APPEL NON SURTAXE

DEUTSCHLAND, Montag bis Sonntag von 8:00 bis 24:00 Uhr

09001-84 30 44* [0,49€/Min. aus dem deutschen Festnetz, Anrufe aus allen

Mobilfunknetzen nicht möglich) oder support@bigben-interactive.de

*Minderjährige müssen vorher einen Erziehungsberechtigten um Erlaubnis fragen.

BELGIQUE / NEDERLAND, customerservice@bigben-interactive.be

klantenservice@bigben-interactive.nl

ESPAÑA, sat@bigbeninteractive.es

ITALIA, support@bigbeninteractive.it

www.bigben.eu