

THOMSON

FR

WKR60BT

RADIO FM & ENCEINTE BLUETOOTH A BATTERIE RECHARGEABLE



MODE D'EMPLOI

AVANT D'UTILISER CET APPAREIL, VEUILLEZ LIRE
ATTENTIVEMENT CE MODE D'EMPLOI ET LE CONSERVER AFIN DE
POUVOIR LE CONSULTER ULTÉRIEUREMENT.

Démarrage	2	Réglage de l'heure	5
Avertissements et consignes de sécurité	2	Fonctionnement et fonctions	6
Contenu de l'emballage	4	Caractéristiques techniques	7
Caractéristiques	4	Protection de l'environnement	8
Alimentation	4	Informations complémentaires	8
Radio FM	5	Déclaration de conformité	8
Jumelage Bluetooth	5	Garantie	9

Démarrage

- Sortez l'appareil de la boîte.
- Retirez tous les matériaux d'emballage du produit.
- Placez les matériaux d'emballage dans la boîte ou jetez-les en toute sécurité en respectant les consignes de tri sélectif figurant sur l'emballage de l'appareil.

Avertissements et consignes de sécurité

Vous devez avoir lu et compris toutes les instructions avant d'utiliser cet appareil. En cas de dommages dus au non-respect des instructions, la garantie ne s'appliquera pas.



1. Ne retirez jamais le boîtier de cet appareil.
2. Ne placez jamais cet appareil sur un autre équipement électrique.
3. Protégez le cordon d'alimentation de façon à éviter de marcher dessus ou de le coincer, particulièrement au niveau des fiches, des prises de courant et du point de sortie de l'appareil. Vérifiez que la tension d'alimentation correspond à la tension indiquée sur la plaque à l'arrière de l'appareil. Lorsque vous débranchez la prise secteur, retirez toujours la fiche de la prise. Ne tirez jamais sur le cordon. Avant de brancher la prise secteur, assurez-vous d'avoir effectué tous les autres branchements.
4. Utilisez uniquement des équipements/accessoires recommandés par le fabricant.
5. Confiez toutes les réparations de l'appareil à des réparateurs qualifiés. Une réparation est nécessaire quand l'appareil a été endommagé d'une quelconque manière, notamment :
 - si le cordon d'alimentation est endommagé ;
 - en cas de déversement de liquide ou d'insertion d'objets dans l'appareil ;
 - en cas d'exposition de l'appareil à la pluie ou à l'humidité ;
 - si l'appareil ne fonctionne pas normalement ;
 - ou si l'appareil est tombé ou a subi un choc.
6. La plaque signalétique se trouve sur la partie inférieure de l'appareil.
7. Ne bloquez jamais les orifices de ventilation.
8. Assurez-vous de disposer d'un espace suffisant pour assurer la ventilation. Placez le produit sur une surface stable.
9. Cet appareil doit être utilisé dans un environnement tempéré, à l'abri de la lumière directe du soleil, des flammes nues ou de la chaleur, des appareils de chauffage, des cuisinières ou de tout autre appareil (y compris des amplificateurs) qui génère de la chaleur. Ne l'installez pas à proximité de sources de chaleur.
10. Les batteries (bloc-batterie ou piles installées) ne doivent pas être exposées à une

chaleur excessive, comme les rayons du soleil, un incendie, etc.

11. Débranchez toujours l'appareil avant de le nettoyer. Ne lubrifiez aucune partie de cet appareil. Nettoyez-le avec un chiffon doux. N'utilisez pas de produits abrasifs ni de nettoyeurs agressifs.
12. Assurez-vous de toujours pouvoir accéder facilement au cordon d'alimentation, à la fiche ou à l'adaptateur, afin de pouvoir débrancher cet appareil de la prise secteur si nécessaire.
13. N'utilisez pas cet appareil à proximité d'un point d'eau. Il ne doit pas entrer en contact avec des gouttes ni des éclaboussures. N'utilisez pas cet appareil dans un environnement humide ou mouillé.
14. Débranchez cet appareil en cas d'orage ou si vous n'allez pas l'utiliser pendant une longue période.
15. Cet appareil peut être utilisé par des enfants âgés de 8 ans et plus, ainsi que par des personnes présentant des capacités physiques, sensorielles ou mentales réduites ou un manque d'expérience et de connaissances, à condition qu'ils soient surveillés ou aient reçu des instructions concernant l'utilisation de l'appareil en toute sécurité et comprennent les risques encourus. Les enfants ne doivent pas jouer avec l'appareil, ni avec le cordon (risque d'étranglement). Le nettoyage et l'entretien ne doivent pas être effectués par des enfants sans surveillance.
16. Cet appareil doit être alimenté uniquement en très basse tension de sécurité correspondant au marquage figurant sur l'appareil.
17. La batterie doit être retirée de l'appareil avant de le mettre au rebut. L'appareil doit être débranché de l'alimentation lorsque vous retirez la batterie.
18. Lors de l'utilisation du produit, il doit être placé à au moins 20 cm de distance du corps humain.



Le symbole de l'éclair dans un triangle équilatéral avertit les utilisateurs de la présence, à l'intérieur de l'appareil, de tensions électriques dangereuses non isolées suffisamment puissantes pour présenter un risque d'électrocution.



Le point d'exclamation dans un triangle indique la présence de consignes importantes relatives au fonctionnement et à l'entretien (réparation) dans la documentation accompagnant l'appareil.

Matériau de classe II	
Courant continu	
Courant alternatif	
Pour une utilisation à l'intérieur uniquement	

Contenu de l'emballage

- 1 radio de chantier
- 1 câble USB
- 1 livret d'instructions

Caractéristiques

1. Radio de chantier FM résistante à l'eau avec fonction Bluetooth
2. Bouton de réglage analogique 87.5-108 MHz
3. Réception radio FM - radio numérique avec recherche automatique des stations et enregistrement jusqu'à 50 stations.
4. Entrée AUX 3,5 mm pour connecter plusieurs types de sources audio.
5. Affichage LED blanc
6. Molette de réglage du volume.
7. Sortie USB pour chargement d'un téléphone (sortie 5V 1A)
8. Classe IP54 pour la résistance à l'eau et à la poussière
9. Bluetooth version 5.1
10. Compartiment batterie (2000 mAh / 7.4V)
11. Prise USB C pour la recharge de la batterie.

Alimentation

1. Vous pouvez utiliser le câble fourni pour recharger ou brancher votre radio. Pour cela, il vous faut utiliser un adaptateur secteur compatible.
2. Pour un fonctionnement sans fil, vous pouvez utiliser le produit sur batterie. La batterie se recharge dès que le produit est branché sur secteur. La puissance délivrée par le chargeur doit être de 7,5 Watts minimum et ne pas dépasser les 15 Watts.

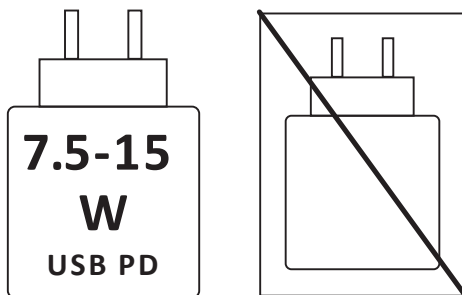

3. Il faut environ 4 heures pour charger votre batterie à 100%. Le produit fonctionnera sur batterie jusqu'à 10 heures si le volume est réglé à 50%.
4. Un bip se fera entendre lorsque la batterie doit être rechargée et un icône apparaîtra sur l'affichage.

Radio FM

1. Allumez la radio.
2. Sélectionnez le mode radio FM : Appuyez sur MODE pour entrer dans le mode FM RADIO : le témoin FM ainsi que la fréquence apparaîtront sur l'écran.
3. Appuyez 2s sur le bouton SCAN pour rechercher automatiquement les stations de radio ayant une forte réception. Toutes les stations disponibles seront enregistrées dans l'ordre de leur numéro d'enregistrement et la première station de radio préenregistrée sera diffusée automatiquement.
4. En mode radio FM, appuyez sur le bouton ◀ ou ▶ pour sélectionner la station de radio préenregistrée de votre choix.

Remarque : Vous pouvez essayer de déplacer l'antenne FM pour bénéficier d'une meilleure réception.

Jumelage Bluetooth

1. Allumez la radio.
2. Appuyez sur le bouton MODE pour entrer dans le mode Bluetooth. L'écran affichera BLUE.
3. Dans les paramètres de votre appareil, rendez-vous dans la fonction Bluetooth, recherchez **WKR60BT** dans la liste de vos appareils et sélectionnez-le. Après l'appairage, votre radio émettra un son pour confirmer la réussite de l'appairage.
4. Jouez la musique de votre téléphone ou de votre service de streaming préféré.

Réglage de l'heure

1. Pour régler l'heure, mettez le produit en veille (Appuyez 2s sur le bouton Off) puis appuyez longuement sur le bouton horloge pour entrer dans le mode de réglage des heures.
2. Appuyez sur les boutons avance rapide ou retour rapide pour augmenter ou diminuer le chiffre des heures.
3. Appuyez à nouveau sur le bouton horloge pour régler les minutes.
4. Appuyez sur les boutons avance rapide ou retour rapide pour augmenter ou diminuer le chiffre des minutes.
5. Appuyez à nouveau sur le bouton horloge pour enregistrer l'heure et sortir du mode de réglage.





L'horloge fonctionnera alors normalement. Appuyez simplement sur le bouton horloge pour afficher l'heure.

Remarque : L'horloge de la radio peut fonctionner sans alimentation électrique.

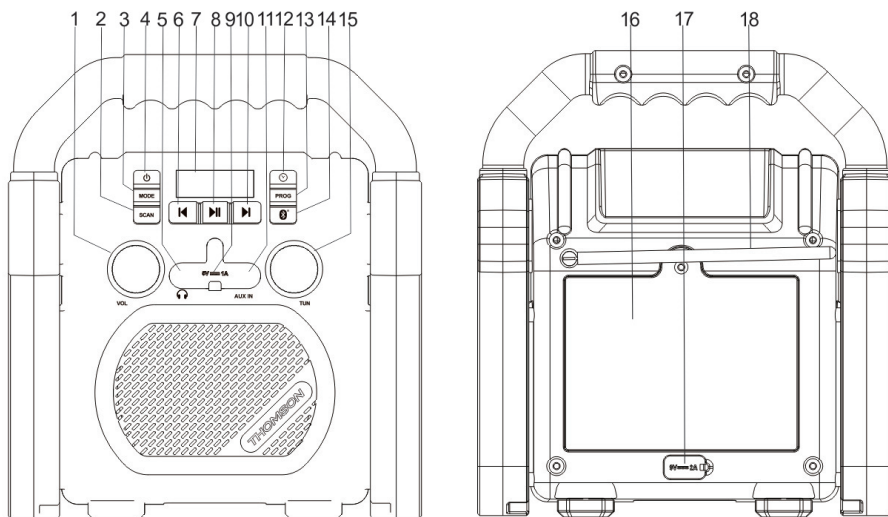

Si vous souhaitez conserver l'heure sans brancher la radio sur le secteur, assurez vous que le niveau de batterie soit à un niveau suffisant.

Fonctionnement et fonctions



1. Volume : En mode FM /AUX in /Bluetooth, faites tourner dans le sens des aiguilles d'une montre pour augmenter le volume. Faites tourner en sens inverse pour baisser le volume. Rotation continue à 360 degrés.
2. SCAN : Appuyez 2s pour scanner rapidement toutes les stations FM disponibles et les pré-enregistrer.
3. MODE : Appuyez brièvement pour passer entre les modes Bluetooth/AUX IN et FM.
4.  Appuyez longuement pour éteindre et allumer.
5.  Sortie jack écouteurs 3,5 mm
6.  En mode lecture Bluetooth, appuyez brièvement pour sélectionner la piste précédente. En mode FM, appuyez brièvement pour sélectionner la station précédente après le scan complet de toutes les stations.
7. Écran LED.
8.  En mode Bluetooth, appuyez brièvement pour la lecture/pause. En mode AUX in/FM, appuyez brièvement pour basculer entre silencieux et volume normal.
9. Port de chargement USB: Utilisez votre câble USB pour raccorder votre appareil mobile à recharger. Chargement à partir du port USB. Veuillez noter que le port USB fonctionne avec tout appareil qui peut être chargé à 5V 1A.

Utilisez toujours l'adaptateur secteur si vous voulez charger à partir du port USB.

10.  En mode lecture Bluetooth, appuyez brièvement pour sélectionner la piste suivante. En mode FM, appuyez brièvement pour sélectionner la station suivante après le scan complet de toutes les stations. Appuyez brièvement pour avancer lorsque vous réglez l'horloge.
11. ENTRÉE AUXILIAIRE : Port pour l'entrée de source sonore externe (plug-and-play)
12.  Appuyez brièvement pour afficher l'heure, appuyez longuement pour régler l'heure.
13. PROG : Appuyez brièvement pour passer rapidement par toutes les stations préenregistrées disponibles. Appuyez longuement pour enregistrer la station actuelle dans l'espace disponible. En mode pré-réglage, appuyez sur avance ou retour rapide pour passer entre toutes les stations préenregistrées. Enregistrez jusqu'à 50 stations. Les radios préenregistrées sont affichées sous forme d'un numéro et de la fréquence. par exemple. P01 – 88.50MHz
14.  Une fois le Bluetooth jumelé, appuyez longuement sur cette touche pour forcer la déconnexion Bluetooth et modifier la connexion.
15. TUN : Rotation continue à 360° pour passer par toutes les fréquences disponibles.
16. Volet du compartiment à piles.
17. Entrée d'alimentation USB C multi-tension.
18. Antenne FM.

Caractéristiques techniques

Puissance de sortie : 9W

Sortie de charge : 5V/1A

Consommation électrique : 18W

Type de batterie : Li-ion 2000 mAh / 7.4V

Réponse de fréquence : 40Hz-20KHz

Plage de fréquences FM : 87.5 - 108 MHz

Rapport signal-bruit : 60 dB

Dimensions : 202(L) x 124(P) x 227(H) mm

Poids : 1,28 kg

Remarque : la distance de connexion maximale est d'environ 10 mètres. Placez votre enceinte Bluetooth aussi près que possible de l'appareil pour éviter que la connexion ne soit perturbée.

Dans un environnement avec des décharges électrostatiques, l'appareil risque de s'éteindre. L'utilisateur doit alors recharger la batterie et réinitialiser l'appareil.

AVERTISSEMENT : risque d'altération de l'ouïe



Réglez le lecteur sur un faible niveau sonore avant de brancher le casque d'écoute à la source sonore.

Afin d'éviter des dommages auditifs éventuels, ne pas écouter à un niveau sonore élevé pendant une longue durée. Un volume élevé peut engendrer une altération durable de l'ouïe.

Protection de l'environnement



Votre produit a été conçu et fabriqué avec des matériaux et composants de grande qualité, qui peuvent être recyclés et réutilisés.

Il convient d'attirer l'attention sur les aspects environnementaux de l'élimination des batteries.



Lorsque ce symbole d'une poubelle barrée sur roues se trouve sur un produit, cela signifie que le produit est couvert par la Directive Européenne 2002/96/CE. Veuillez vous informer du système local de collecte séparée pour les produits électriques et électroniques. Veuillez agir selon les règles locales et ne jetez pas vos anciens produits avec les ordures ménagères.

En assurant l'élimination de ce produit, vous aidez également à prévenir les conséquences potentiellement négatives pour l'environnement et la santé humaine.

Informations complémentaires

- Le mot Bluetooth®, la marque et le logo sont des marques déposées appartenant à Bluetooth SIG, Inc. et toute utilisation de ces marques par Bigben Interactive est sous licence. Les autres marques et noms commerciaux appartiennent à leurs propriétaires respectifs.
- THOMSON est une marque de Talisman Brands, Inc. utilisée sous licence par Bigben Interactive.
- Ce produit a été fabriqué et vendu sous la responsabilité de Bigben Interactive.
- THOMSON, et le logo THOMSON sont des marques utilisées sous licence par Bigben Interactive – pour plus d'informations : www.thomson-brand.com.
- Tous autres produits, services, dénominations sociales, marques, nom commerciaux, noms de produits et logos référencés ici sont la propriété de leurs titulaires respectifs.

Déclaration de conformité

- Par la présente Bigben Interactive déclare que l'équipement radioélectrique du type WKR60BT est conforme à la directive 2014/53/UE. Le texte complet de la déclaration UE de conformité est disponible à l'adresse internet suivante: www.bigben.fr/support

Garantie

Ce produit est garanti par Bigben pendant une durée de 2 ans à partir de la date d'achat sauf dans les pays de l'Espace Economique Européen offrant une durée de garantie plus longue. Nous vous recommandons de conserver votre ticket de caisse pour toute réclamation. La garantie couvre les pannes dues à un matériel défectueux, un élément manquant ou à un vice de fabrication. Dans ce cas, contactez notre support technique. Pour tout problème avec un produit défectueux, rapprochez vous de votre point d'achat muni de votre ticket de caisse. La garantie ne couvre pas des problèmes d'utilisation non conforme.

Support technique

Pour tout problème technique, vous pouvez contacter notre service d'assistance.

Du lundi au vendredi (sauf jours fériés) – 9h à 18h : support@bigben.fr /

- www.bigben.fr/support/ (Chatbot)

Fabriqué en Chine

Fabriqué par BIGBEN INTERACTIVE SA

396-466, Rue de la Voyette

CRT2 – FRETIN

CS 90414

59814 LESQUIN Cedex - France

www.bigben.eu



Fabricant : Bigben Interactive FRANCE

396-466, rue de la Voyette – CRT2

59273 Fretin, France

Vertrieben von Bigben Interactive DEUTSCHLAND GmbH

Walter Gropius Str. 28, 50126 Bergheim, Deutschland

Distribué par Bigben Interactive Belgium s.a./n.v.

Boulevard d'Angleterre 2 / Bte 4

1420 Braine l'Alleud

Gedistribueerd door Bigben Interactive NEDERLAND b.v.

's-Gravelandseweg 80, 1217 EW Hilversum, Nederland

Distribuido por Lineas Omenex Metronic S.L.

Pol. Ind. Can Salvatella – Avda. Arraona 54-56

08210 Barberà del Vallès (BCN) - España / Portugal

Distribuito da Metronic Italia s.r.l

via Marconi 31, 20071 Vermezzo con Zelo (MI), Italia

FABRIQUÉ EN CHINE / MADE IN CHINA

HOTLINE

FRANCE, du lundi au vendredi (sauf jours fériés) -

9h00-18h00 : www.bigben.fr/support (Chatbot)

ou support@bigben.fr

DEUTSCHLAND, Montag bis Freitag von

09:00 bis 18:00 Uhr (außer an Feiertagen)

Tel.: 02271-9047997

Mail: support@bigben-interactive.de

BELGIQUE, customerservice@bigben-interactive.be

NEDERLAND, customerservice@bigben-interactive.nl

ESPAÑA / PORTUGAL, soporte@metronic.com

Tel.: +34 93 713 26 25

ITALIA, tecnico@metronic.com - Tel. : 02 94 94 36 91

OTHERS, from Monday to Friday - 9.00 am - 6.00 pm

www.bigben.fr/support (Chatbot) & support@bigben.fr

www.bigben.eu

ATTENTION, RISQUE D'EXPLOSION SI LA PILE/BATTERIE EST REMPLACÉE PAR UN TYPE INADAPTÉ.

METTEZ AU REBUT LES PILES/BATTERIES USAGÉES CONFORMÉMENT AUX INSTRUCTIONS.

Abstenez-vous de mettre au rebut une pile/batterie dans un feu ou un four chaud, ou de découper ou broyer mécaniquement une pile/batterie, cela risquerait de provoquer une explosion ;

Ne laissez pas une pile/batterie dans un milieu ambiant aux températures extrêmement élevées, cela pourrait engendrer une explosion ou la fuite d'un liquide ou gaz inflammable.

N'exposez pas la pile/batterie à une pression atmosphérique extrêmement faible, cela risquerait de causer une explosion ou la fuite d'un liquide ou gaz inflammable.

THOMSON

EN

WKR60BT

FM RADIO & BLUETOOTH SPEAKER WITH RECHARGEABLE BATTERY



INSTRUCTIONS

PLEASE READ THIS USER MANUAL CAREFULLY BEFORE
OPERATING THIS UNIT AND RETAIN FOR FUTURE REFERENCE.

Getting started	11	Setting the time	14
Safety warning and notice	11	Operation and functions	15
What's in the box	13	Technical specifications	16
Specifications	13	Care of the environment	17
Power supply	13	Additional information	17
FM radio	14	Declaration of conformity	17
Bluetooth pairing	14	Warranty	18

Getting started

- Take the appliance out of the box.
- Remove all the packaging from the product.
- Place the packaging inside the box or dispose of it safely in compliance with the waste sorting instructions shown on the product packaging.

Safety warning and notice

You must read and understand all the instructions before using this appliance. The warranty will not apply if damage is caused by failure to follow the instructions.

- 
1. Never remove the appliance casing.
 2. Never place this appliance on top of other electrical equipment.
 3. Protect the power cord from being stepped on or pinched, particularly at the plugs, sockets, and the point where it exits the appliance. Make sure that the power voltage corresponds to the voltage shown on the rating plate at the rear of the appliance. Always pull the plug from the socket when disconnecting from the mains. Never pull on the cord. Ensure you have completed all the other connections before connecting the plug.
 4. Only use attachments/accessories that are recommended by the manufacturer.
 5. Entrust all appliance repairs to qualified repairers. Repair is needed when the appliance has been damaged in any fashion, and in particular:
 - if the power cord is damaged;
 - in the event of a liquid spill or objects being inserted into the appliance;
 - if the appliance is exposed to rain or dampness;
 - if the appliance does not operate normally;
 - or if the appliance has been dropped or impacted.
 6. The series panel is located on the bottom of the appliance.
 7. Never block the air vents.
 8. Make sure you have enough space for ventilation. Place the product on a stable surface.
 9. This device must be used in a moderate climate, away from direct sunlight, naked flames or heat, heating devices, cookers or any other devices (including amplifiers) that generate heat. Do not install near a heat source.
 10. The batteries (battery pack or inserted batteries) must not be exposed to excessive heat, such as sunshine, fire, etc.
 11. Always unplug the device before cleaning it. Never lubricate any part of this appliance.

- Clean it with a soft cloth. Do not use abrasive products or harsh cleaners.
12. Ensure that you always have easy access to the power cord, plug or adaptor to disconnect this appliance from the mains if necessary.
 13. Do not use this appliance near water. It must not be dripped on or splashed. Do not use this appliance in a damp or wet environment.
 14. Disconnect this appliance in the event of a storm or if you are not going to use it for a long period of time.
 15. This appliance can be used by children aged 8 and over, and by persons with a physical or sensory disability, learning difficulties or a lack of experience and knowledge, provided they are supervised or have received instructions on the safe use of the appliance, and they understand the risks involved. Children must not play with the appliance or power cord (risk of strangulation). Children must not clean or maintain the appliance without supervision.
 16. This device must only be supplied with very low safety voltage corresponding to the marking on the device.
 17. The battery should be removed from the device before disposal. The device must be disconnected from the power supply when removing the battery.
 18. When using the product, it should be placed at least 20 cm away from the human body.



The lightning bolt symbol within an equilateral triangle alerts users to the presence of dangerous uninsulated electrical voltages inside the device that are strong enough to present a risk of electric shock.



The exclamation mark inside a triangle indicates the presence of important operating and maintenance (repair) instructions in the literature accompanying the appliance.

Class II material	
Direct current	
Alternating current	
For indoor use only	

What's in the box

- 1 site radio
- 1 USB cable
- 1 instruction booklet

Specifications

1. Water-resistant FM site radio with Bluetooth function
2. Analog tuning knob 87.5-108 MHz
3. FM - digital radio reception with automatic station search and storage of up to 50 stations.
4. 3.5mm AUX input for connecting multiple types of audio sources.
5. White LED display
6. Volume adjusting knob.
7. USB output for charging a phone (5V 1A output)
8. IP54 rating for water and dust resistance
9. Bluetooth version 5.1
10. Rear battery compartment (2000 mAh / 7.4V)
11. USB-C port for charging the battery.

Power supply

1. You can use the cable provided to charge or plug in your radio. To do this, you'll need to use a compatible mains power adaptor.
2. For wireless use, you can use the product with battery power. The battery charges whenever the product is plugged into a mains power supply. The charger must deliver a power of 7.5–15 watts.

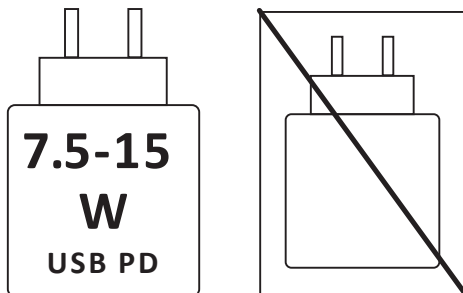

3. The battery requests 4 hours to be 100% charged. it will last till 10 hours if you use the product at 50% volume.
4. You will hear a sound when the battery has to be charged again.

FM radio

1. Turn on the radio.
2. Select FM radio mode: Press MODE to enter FM RADIO mode: the FM indicator and frequency will appear on the screen.
3. Press the SCAN button for 2 sec to automatically search for radio stations with strong reception. All available stations will be stored in order of their registration number and the first pre-stored radio station will be broadcast automatically.
4. In FM radio mode, press button ◀ or ▶ to select the pre-stored radio station of your choice.

Note: You can try moving the FM antenna for better reception.

Bluetooth pairing

1. Turn on the radio.
2. Press the MODE button to enter Bluetooth mode. The display will show BLUE.
3. In your device settings, go to the Bluetooth function, search for **WKR60BT** in the list of your devices and select it. After pairing, your radio will emit a tone to confirm successful pairing.
4. Play music from your phone or favourite streaming service.

Setting the time

1. To set the time, put the product on standby (press the Off button for 2 sec) then long-press the clock button to enter time-setting mode.
2. Press the fast forward or fast reverse buttons to increase or decrease the hour digit.
3. Press the clock button again to set the minutes.
4. Press the fast forward or fast reverse buttons to increase or decrease the minute digit.
5. Press the clock button again to save the time and exit setting mode.





The clock will then function normally. Simply press the clock button to display the time.

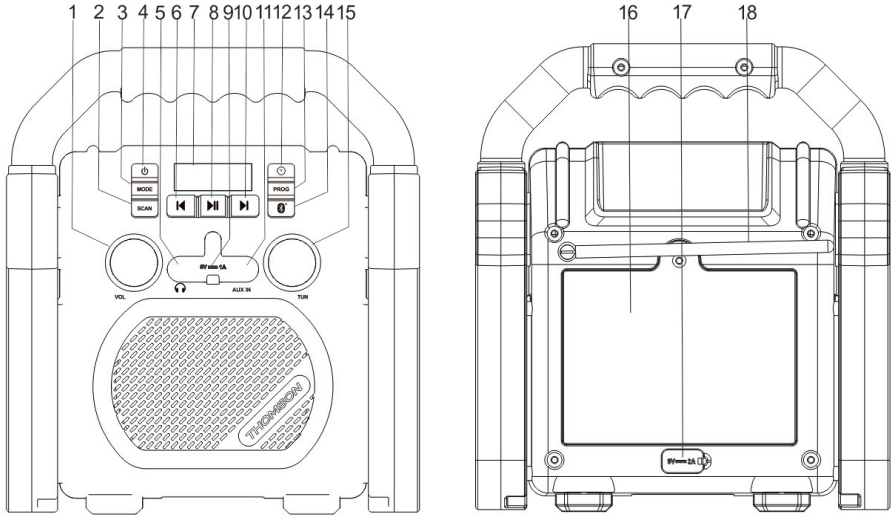

Comment: The radio clock can operate without a power supply.

If you want to keep the time longer without connecting the radio to the mains, you must make sure the internal battery is charged.

Operation and functions



1. Volume: In FM/AUX in/Bluetooth mode, rotate clockwise to increase the volume. Rotate anti-clockwise to reduce the volume. 360 degree continuous rotation.
2. SCAN: Press for 2 sec to quickly scan all available FM stations and pre-store them.
3. MODE: Short-press to switch between Bluetooth/AUX IN and FM modes.
4.  Long-press to power off and on.
5.  3.5 mm earphone jack output
6.  In Bluetooth play mode, short-press to select the previous track. In FM mode, short-press to select the previous station after all stations have been fully scanned.
7. LED screen.
8.  In Bluetooth mode, short-press for play/pause. In AUX in/FM mode, short-press to switch between silent and normal volume.
9. USB charging port: Use your USB cable to connect your mobile device to charge. Charging from the USB port. Please note that the USB port works with any device that can be charged at 5V 1A. Always use the AC adapter if you want to charge from the USB port.
10.  In Bluetooth play mode, short-press to select the next track. In FM mode, short-press to select the next station after full scan of all stations. Short-press to advance when setting the clock.

11. AUXILIARY INPUT: Port for external sound source input (plug-and-play)
12.  Short-press to display time, long-press to set time.
13. PROG: Short-press to quickly skip through all available preset stations. Long-press to save the current station in the available space. In preset mode, press fast forward or fast reverse to switch between all preset stations. Save up to 50 stations. Pre-stored radios are displayed as a number and frequency, for example. P01 – 88.50MHz
14.  After Bluetooth is paired, long-press this button to force Bluetooth disconnection and change the connection.
15. TUN: Continuous 360° rotation to cycle through all available frequencies.
16. Battery compartment door.
17. Multi voltage USBC power input.
18. FM aerial.

Technical specifications

Output power: 9W

Charge output: 5V/1A

Power consumption: 18W

Battery type: Li-ion 2000 mAh / 7.4V

Frequency response: 40Hz-20KHz

FM frequency range: 87.5 - 108MHz

Signal-to-noise ratio: 60 dB

Dimensions: 202(W) x 124(D) x 227(H) mm

Weight: 1.28kg

Note: the maximum connection distance is approximately 10 metres. Place your Bluetooth speaker as close as possible to the device to avoid the connection being disrupted.

In an environment with electrostatic discharge, the device may turn off. The user must then recharge the battery and reset the device.

WARNING: risk of hearing impairment



Set a low volume on the playback device before connecting the headphones to the sound source.

To prevent hearing damage, avoid excessive volume, particularly over extended periods or frequent use. Excessive volume can result in permanent hearing impairment.

Care of the environment



Your product has been designed and manufactured using high-quality materials and components that can be recycled and reused.

Attention should be drawn to the environmental aspects of battery disposal.



When this crossed-out wheeled bin symbol is applied to a product, it means that the product is covered by European Directive 2002/96/EC. Please find out about the local separate collection system for electrical and electronic products. Please act according to your local rules and do not dispose of your old products in your household waste. By ensuring this product is disposed of correctly, you are also helping to prevent potentially negative consequences for the environment and human health.

Additional information

- The word Bluetooth®, the mark and logo are registered trademarks owned by Bluetooth SIG, Inc., and any use of such marks by Bigben Interactive is under licence. All other brands and trade names are the property of their respective owners.
- THOMSON is a trademark of Talisman Brands, Inc. used under licence by Bigben Interactive.
- This product is manufactured and sold under the responsibility of Bigben Interactive.
- THOMSON and the THOMSON logo are trademarks operated under licence by Bigben Interactive – for more information: www.thomson-brand.com.
- All other products, services, corporate names, trademarks, trade names, product names and logos referenced herein are the property of their respective owners.

Declaration of conformity

- Bigben Interactive hereby declares that the WKR60BT type radio equipment complies with Directive 2014/53/EU. The full text of the EU declaration of conformity is available at the following internet address: <https://www.bigben-interactive.co.uk/support/>

Warranty

This product is guaranteed by Bigben for a period of 2 years from the date of purchase, except in countries of the European Economic Area, which offer a longer warranty period. We recommend that you keep your receipt for any claims. The warranty covers breakdowns due to defective material, a missing element or manufacturing defect. In this case, contact our technical support. For any problem with a defective product, contact your point of purchase with your receipt. The warranty does not cover problems of improper use.

Support

For any technical problem, please contact support@bigben.fr. Our Support Team is also available by chat via www.bigben-interactive.co.uk/support/ from Monday to Friday 9.00am till 6.00pm (GMT+1).

Made in China

Manufactured by BIGBEN INTERACTIVE SA
396-466, Rue de la Voyette
CRT2 – FRETIN
CS 90414
59814 LESQUIN Cedex - France
www.bigben.eu



Fabricant : Bigben Interactive FRANCE

396-466, rue de la Voyette – CRT2
59273 Fretin, France

Vertrieben von Bigben Interactive DEUTSCHLAND GmbH

Walter Gropius Str. 28, 50126 Bergheim, Deutschland

Distribuíd par Bigben Interactive Belgium s.a./n.v.

Boulevard d'Angleterre 2 / Bte 4
1420 Braine l'Alleud

Gedistribueerd door Bigben Interactive NEDERLAND b.v.

's-Gravelandseweg 80, 1217 EW Hilversum, Nederland

Distribuido por Lineas Omenex Metronic S.L.

Pol. Ind. Can Salvatella – Avda. Arraona 54-56
08210 Barberà del Vallès (BCN) - España / Portugal

Distribuito da Metronic Italia s.r.l

via Marconi 31, 20071 Vermezzo con Zelo (MI), Italia

FABRIQUÉ EN CHINE / MADE IN CHINA

HOTLINE

FRANCE, du lundi au vendredi (sauf jours fériés) -
9h00-18h00 : www.bigben.fr/support (Chatbot)
ou support@bigben.fr

DEUTSCHLAND, Montag bis Freitag von

09:00 bis 18:00 Uhr (außer an Feiertagen)

Tel.: 02271-9047997

Mail: support@bigben-interactive.de

BELGIQUE, customerservice@bigben-interactive.be

NEDERLAND, customerservice@bigben-interactive.nl

ESPAÑA / PORTUGAL, soporte@metronic.com

Tel.: +34 93 713 26 25

ITALIA, tecnico@metronic.com - Tel. : 02 94 94 36 91

OTHERS, from Monday to Friday - 9.00 am - 6.00 pm

www.bigben.fr/support (Chatbot) & support@bigben.fr

www.bigben.eu

CAUTION RISK OF EXPLOSION IF BATTERY IS REPLACED BY AN INCORRECT TYPE.

DISPOSE OF USED BATTERIES ACCORDING TO THE INSTRUCTIONS

Do not disposal of a battery into fire or a hot oven, or mechanically crushing or cutting of a battery, that can result in an explosion;

Do not leaving a battery in an extremely high temperature surrounding environment that can result in an explosion or the leakage of flammable liquid or gas.

Do not expose the battery to extremely low air pressure that may result in an explosion or the leakage of flammable liquid or gas.

THOMSON

NL

WKR60BT
**FM-RADIO & BLUETOOTH-SPEAKER
MET OPLAADBARE BATTERIJ**



GEBRUIKSAANWIJZING

ALVORENS DIT APPARAAT TE GEBRUIKEN, LEES DEZE INSTRUCTIES AANDACHTIG DOOR EN BEWAAR DEZE VOOR TOEKOMSTIGE RAADPLEGING.

Starten	20	Instellen van de tijd	23
Waarschuwingen en veiligheidsinstructies	20	Bediening en functies	24
Inhoud van de verpakking	22	Technische specificaties	25
Kenmerken	22	Milieubescherming	26
Stroomvoorziening	22	Aanvullende informatie	26
FM-radio	23	Conformiteitsverklaring	26
Bluetooth-koppeling	23	Garantie	26

Starten

- Haal het apparaat uit de doos.
- Haal alle verpakkingsmaterialen van het product.
- Doe de verpakkingsmaterialen in de doos of gooi deze veilig weg met inachtneming van de aanbevelingen voor afvalsortering op de verpakking van het apparaat.

Waarschuwingen en veiligheidsinstructies

U dient alle instructies doorgelezen en begrepen te hebben voordat u dit apparaat gebruikt. In geval van schade als gevolg van het niet naleven van de instructies, zal de garantie niet van toepassing zijn.



1. De behuizing van dit apparaat nooit verwijderen.
2. Dit apparaat nooit op een ander elektronisch toestel plaatsen.
3. Het snoer zodanig beschermen dat het niet klem kan komen te zitten en dat men er niet op kan trappen, met name de stekker, het stopcontact en de uitgang van het apparaat. Zorg ervoor dat de spanning overeenkomt met de spanning vermeld op het typeplaatje op de achterkant van het apparaat. Trek altijd aan de stekker zelf en nooit aan het snoer om de stekker uit het stopcontact te halen. Zorg ervoor dat u alle andere aansluitingen hebt gedaan voordat u de stekker in het stopcontact doet.
4. Gebruik alleen onderdelen/accessoires die door de fabrikant aanbevolen worden.
5. Vertrouw reparaties van het apparaat alleen toe aan gekwalificeerde reparateurs. Het apparaat moet gerepareerd worden als het op een of andere manier beschadigd is, met name:
 - als het snoer beschadigd is;
 - als een vloeistof op het apparaat geknoeid is of een voorwerp in het apparaat gestoken is;
 - als het apparaat is blootgesteld aan regen of vocht;
 - als het apparaat niet goed werkt;
 - of als het apparaat gevallen of gestoten is.
6. Het typeplaatje bevindt zich op de onderkant van het apparaat.
7. De ventilatieopeningen nooit blokkeren.
8. Zorg ervoor dat er voldoende ruimte is rondom het apparaat voor een goede ventilatie. Plaats het product op een stabiel oppervlak.
9. Dit apparaat moet bij kamertemperatuur gebruikt worden, beschermd tegen direct zonlicht, open vuur of warmtebronnen, verwarmingsapparatuur, kachels en andere

- apparaten (met inbegrip van versterkers) die warmte produceren. Dit apparaat niet in de buurt van warmtebronnen plaatsen.
10. De batterijen (geïnstalleerde accu of batterijen) mogen niet worden blootgesteld aan extreme hitte, zoals zonlicht, brand, enz.
 11. Haal altijd de stekker uit het stopcontact voordat u het apparaat reinigt. Geen enkel onderdeel van dit apparaat smeren. Reinig het apparaat met een zachte doek. Geen schuurmiddelen of agressieve reinigingsmiddelen gebruiken.
 12. Zorg ervoor dat u altijd eenvoudig toegang heeft tot het snoer, de stekker of de adapter zodat u het apparaat indien nodig kunt loskoppelen.
 13. Gebruik dit apparaat niet in de buurt van water. Zorg ervoor dat het niet in contact komt met druppels of spetters. Dit apparaat niet gebruiken in een vochtige of natte omgeving.
 14. Het apparaat loskoppelen tijdens onweer of als u het langere tijd niet gebruikt.
 15. Dit apparaat kan gebruikt worden door kinderen van 8 jaar en ouder en door personen die fysieke, zintuiglijke of mentale beperkingen hebben of gebrek aan ervaring of kennis hebben op voorwaarde dat ze het apparaat onder toezicht gebruiken of instructies ontvangen hebben over het veilige gebruik van het apparaat en de eventuele risico's begrijpen. Kinderen mogen niet met het apparaat of het snoer spelen (risico op verwurging). De reiniging en het onderhoud mogen niet worden uitgevoerd door kinderen zonder toezicht.
 16. Het apparaat mag alleen van stroom voorzien worden onder zeer lage veiligheidsspanning die overeenkomt met de markering op het apparaat.
 17. De batterij moet uit het apparaat worden gehaald voordat dit wordt afgedankt. Om de batterij uit het apparaat te halen, moet eerst de stekker uit het stopcontact worden gehaald.
 18. Plaats het apparaat tijdens gebruik op minstens 20 cm afstand van het menselijk lichaam.



Het symbool van een bliksemschicht in een gelijkzijdige driehoek waarschuwt gebruikers over de aanwezigheid van gevaarlijke niet geïsoleerde elektrische spanning in het apparaat die krachtig genoeg is om een elektrische schok te veroorzaken.



Het uitroepteken in een driehoek geeft de aanwezigheid van belangrijke instructies aan met betrekking tot de functionering en het onderhoud (reparatie) in de documentatie meegeleverd met het apparaat.

Klasse II materiaal	
Gelijkstroom	
Wisselstroom	
Alleen voor binnengebruik	

Inhoud van de verpakking

- 1 bouwradio
- 1 USB-kabel
- 1 handleiding

Kenmerken

- 1. Waterbestendige FM-bouwradio met Bluetooth-functie
- 2. Analoge instelknop 87,5-108 MHz
- 3. Ontvangst FM-radio - digitale radio met automatische zoekfunctie naar zenders en opnemen van maximaal 50 zenders.
- 4. AUX 3,5 mm-ingang om meerdere soorten audiobronnen aan te sluiten.
- 5. Weergave met wit ledlicht
- 6. Wieltje voor volume-instelling.
- 7. USB-uitgang voor het opladen van een telefoon (5V 1A-uitgang)
- 8. Klasse IP54: hoge bestendigheid tegen water en stof
- 9. Bluetooth 5.1-versie
- 10. Batterijvakje (2000 mAh / 7,4V)
- 11. USB C-stekker voor het opladen van de batterij.

Stroomvoorziening

- 1. U kunt de meegeleverde kabel gebruiken om op te laten of uw radio aan te sluiten. Hiervoor moet u een compatibele netadapter gebruiken.
- 2. Voor draadloos gebruik kunt u het product met de batterij gebruiken. De batterij wordt opgeladen zodra het product op het lichtnet wordt aangesloten. Het door de lader geleverde vermogen moet minimaal 7,5 watts zijn en niet meer dan 15 watts.

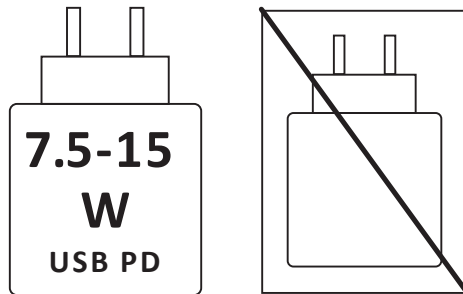

- 3. Het duurt ongeveer 4 uur om de batterij 100% op te laden. Het product werkt maximaal 10 uur op de batterij als het volume is ingesteld op 50%.
- 4. Er klinkt een pieptoon wanneer de batterij moet worden opgeladen en er verschijnt een pictogram op het scherm.

FM-radio

1. Zet de radio aan.
2. Selecteer FM-radiomodus: Druk op MODE om naar de FM-RADIOmodus te gaan: de FM-indicator en de frequentie verschijnen op het scherm.
3. Druk 2 sec op de knop SCAN om automatisch te zoeken naar radiozenders met een goede ontvangst. Alle beschikbare zenders worden geregistreerd in de volgorde van hun registratienummer en de eerste vooraf geregistreerde radiozender wordt automatisch uitgezonden.
4. Druk in de FM-radiomodus op de toets ◀ of ▶ om het vooraf geregistreerde radiostation van uw keuze te selecteren.

Let op: U kunt proberen de FM-antenne te verplaatsen om een betere ontvangst te krijgen.

Bluetooth-koppeling

1. Zet de radio aan.
2. Druk kort op de knop MODE om de Bluetooth-modus in te schakelen. Het scherm wordt BLAUW.
3. Ga in uw apparaatinstellingen naar de Bluetooth-functie, zoek naar **WKR60BT** in de lijst met toestellen en selecteer deze. Na het koppelen maakt uw radio een geluid om de succesvolle koppeling te bevestigen.
4. Speel muziek af van uw telefoon of uw favoriete streamingdienst.

Instellen van de tijd

1. Om de tijd in te stellen, zet u het product op stand-by (Druk 2 sec op de knop Off) en druk vervolgens lang op de klok-knop om naar de instellingsmodus van uren te gaan.
2. Druk op de sneltoets vooruit of terug om het juiste uur in te stellen.
3. Druk nogmaals op de klokknop om de minuten in te stellen.
4. Druk op de sneltoets vooruit of terug om het juiste aantal minuten in te stellen.
5. Druk nogmaals op de klokknop om de tijd te bevestigen en de instelmodus te verlaten.





De klok zal dan normaal functioneren. Druk kort op de klokknop om de tijd weer te geven.

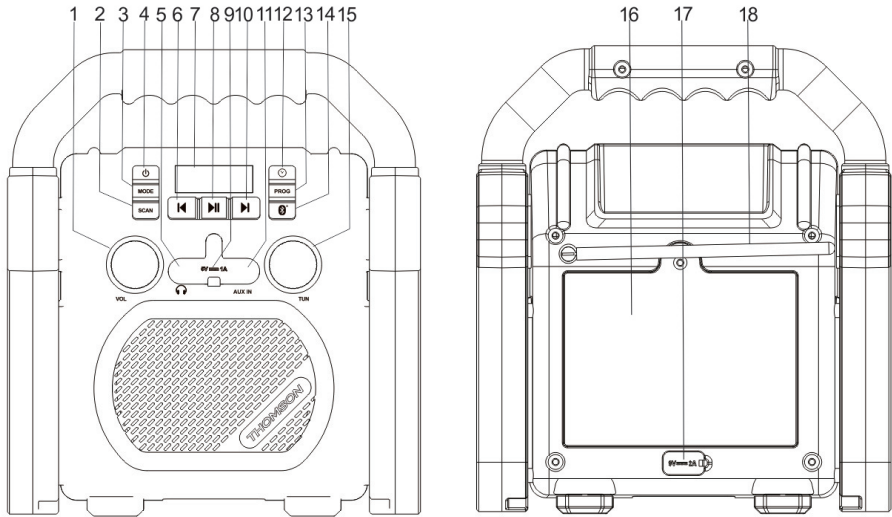

Opmerking: De wekker van de radio kan zonder netstroom functioneren.

Als u de ingestelde tijd wilt behouden zonder de radio op de netstroom aan te sluiten, zorg er dan voor dat uw batterij voldoende opgeladen is.

Bediening en functies



1. Volume: In de modus FM/AUX-in/Bluetooth, met de klok meedraaien om het volume hoger te zetten. Tegen de klok in draaien om het volume lager te zetten. Knop draait 360 graden.
2. SCAN: Druk 2 sec in om alle beschikbare FM-radiozenders te scannen en vooraf te registreren.
3. MODUS: Druk kort in op te schakelen tussen de modi Bluetooth/AUX IN en FM.
4.  Lang indrukken om aan en uit te zetten.
5.  Jack-uitgang 3.5 mm voor oortelefoons
6.  In Bluetooth-afspeelmodus kort indrukken om naar het vorige nummer te gaan. In FM-modus kort indrukken om naar de vorige zender te gaan na volledige scan van alle zenders.
7. Scherm met ledverlichting.
8.  In Bluetooth-modus kort indrukken voor afspelen/pauze. In modus AUX-in/FM kort indrukken om te schakelen tussen mute en normaal volume.
9. USB-oplaadpoort: Gebruik uw USB-kabel om uw mobiele apparaat te verbinden om dit op te laden. Opladen via de USB-poort. De USB-poort functioneert met elk apparaat dat op 5V 1A opgeladen kan worden. Gebruik altijd de AC-adaptor als u via de USB-poort oplaadt.

10.  In Bluetooth-afspeelmodus kort indrukken om naar het volgende nummer te gaan. In FM-modus kort indrukken om naar de volgende zender te gaan na volledige scan van alle zenders. Druk kort in om verder te gaan als u de klok instelt.
11. AUX-INGANG: Poort voor ingang van externe geluidsbron (plug-and-play)
12.  Druk kort in om de tijd weer te geven, druk lang in om de tijd in te stellen.
13. PROG: Druk kort in om snel alle vooraf geregistreerde en beschikbare zenders te zien. Druk lang in om de huidige zender in de beschikbare ruimte te registeren. In de modus vooraf instellen, op de sneltoets vooruit of terug drukken om alle vooraf geregistreerde zenders te zien. Registreer tot 50 zenders De vooraf geregistreerde zenders worden weergegeven met een nummer en de frequentie. Bijvoorbeeld: P01 – 88.50MHz
14.  Als de Bluetooth eenmaal gekoppeld is, druk lang op deze knop om de ontkoppeling van de Bluetooth te forceren en de verbinding te wijzigen.
15. TUN: Knop die 360° draait om alle beschikbare frequenties te zien.
16. Klep voor batterijvakje.
17. Multispanning USB-C-stroomingang.
18. FM-antenne.

Technische specificaties

Uitgangsvermogen: 9W

Oplaaduitgang: 5V/1A

Energieverbruik: 18W

Batterijtype: Lithium-ion 2000 mAh / 7,4V

Frequentierespons: 40Hz-20KHz

Frequentiebereik FM: 87.5 - 108 MHz

Signaal-ruisverhouding: 60 dB

Afmetingen: 202(L) x 124(D) x 227(H) mm

Gewicht: 1,28 kg

Opmerking: De maximale verbindingsafstand is ongeveer 10 meter. Plaats uw Bluetooth-speaker zo dicht mogelijk bij het apparaat om te voorkomen dat de verbinding wordt onderbroken.

In een omgeving met elektrostatische ontladingen, kan het toestel uitschakelen. De gebruiker moet dan de batterij opladen en het toestel resetten.

WAARSCHUWING: Gevaar op gehoorschade



Stel een laag volume op het weergaveapparaat in, voordat u de koptelefoon op de geluidsbron aansluit.

Om eventuele gehoorschade te voorkomen, luister niet voor lange tijd naar muziek op hoog geluidsniveau. Een te luid volume kan leiden tot permanente gehoorschade.

Milieubescherming



Uw product is ontworpen en vervaardigd uit materialen en onderdelen van hoge kwaliteit die gerecycled en herbruikt kunnen worden.

Het is belangrijk op de hoogte te zijn van de milieuaspecten en het correct weggoien van de batterijen.



De doorgestreepte afvalcontainer op een product betekent dat het product onder de Europese richtlijn 2002/96 /EG valt. Vraag na bij uw gemeente waar u elektrische en elektronische producten kunt afdanken. Houd u aan de plaatselijke regels en gooi uw afgedankte producten niet bij het gewone huishoudelijke afval. Een juiste afvoer van dit product draagt bij aan het voorkomen van schadelijke gevolgen voor het milieu en de menselijke gezondheid.

Aanvullende informatie

- Het woord Bluetooth®, het merk en het logo zijn handelsmerken van Bluetooth SIG, Inc. en Bigben Interactive gebruikt deze merken onder licentie. Alle andere handelsmerken zijn het eigendom van hun respectieve eigenaars.
- THOMSON is een handelsmerk van Talisman Brands, Inc. dat onder licentie wordt gebruikt door Bigben Interactive.
- Dit product wordt vervaardigd en verkocht onder de verantwoordelijkheid van Bigben Interactive.
- THOMSON en het THOMSON-logo zijn handelsmerken gebruikt onder licentie van Bigben Interactive - Voor meer informatie: www.thomson-brand.com.
- Alle andere producten, diensten, bedrijfsnamen, handelsmerken, handelsnamen, productnamen en logo's waarnaar hierin wordt verwezen, zijn het eigendom van hun respectieve eigenaren.

Conformiteitsverklaring

- Bigben Interactive verklaart bij deze dat de installatie voor radioverbinding van het type WKR60BT voldoet aan de richtlijn 2014/53/EU. De volledige EU-conformiteitsverklaring is te raadplegen op de volgende website: <https://www.bigbeninteractive.com/support/>

Garantie

Bigben geeft een garantie van 2 jaar op dit product vanaf de datum van aankoop behalve in de landen van de Economische Europese Ruimte waarin de garantie langer is. Wij raden u aan uw kassaticket bij te houden voor het geval er klachten zijn. De garantie dekt defecten te wijten aan een materieel defect, een ontbrekend onderdeel of een fabricagefout. Neem in dat geval contact op met de dienst technische ondersteuning. Wanneer het product defect is, dient u naar uw verkooppunt te gaan met uw kassaticket. De garantie dekt geen problemen door niet-conform gebruik.

Klantenservice

Neem voor technische problemen contact op met onze klantenservice:

Nederland: customerservice@bigben-interactive.nl

België: customerservice@bigben-interactive.be

Vervaardigd in China

Vervaardigd door BIGBEN INTERACTIVE SA

396-466, Rue de la Voyette

CRT2 – FRETIN

CS 90414

59814 LESQUIN Cedex - Frankrijk

www.bigben.eu



Fabricant : Bigben Interactive FRANCE

396-466, rue de la Voyette – CRT2

59273 Fretin, France

Vertrieben von Bigben Interactive DEUTSCHLAND GmbH

Walter Gropius Str. 28, 50126 Bergheim, Deutschland

Distribué par Bigben Interactive Belgium s.a./n.v.

Boulevard d'Angleterre 2 / Bte 4

1420 Braine l'Alleud

Gedistribueerd door Bigben Interactive NEDERLAND b.v.

's-Gravelandseweg 80, 1217 EW Hilversum, Nederland

Distribuido por Lineas Omenex Metronic S.L.

Pol. Ind. Can Salvatella – Avda. Arraona 54-56

08210 Barberà del Vallès (BCN) - España / Portugal

Distribuito da Metronic Italia s.r.l

via Marconi 31, 20071 Vermezzo con Zelo (MI), Italia

FABRIQUÉ EN CHINE / MADE IN CHINA

HOTLINE

FRANCE, du lundi au vendredi (sauf jours fériés) -

9h00-18h00 : www.bigben.fr/support (Chatbot)

ou support@bigben.fr

DEUTSCHLAND, Montag bis Freitag von

09:00 bis 18:00 Uhr (außer an Feiertagen)

Tel.: 02271-9047997

Mail: support@bigben-interactive.de

BELGIQUE, customerservice@bigben-interactive.be

NEDERLAND, customerservice@bigben-interactive.nl

ESPAÑA / PORTUGAL, soporte@metronic.com

Tel.: +34 93 713 26 25

ITALIA, tecnico@metronic.com - Tel. : 02 94 94 36 91

OTHERS, from Monday to Friday - 9.00 am - 6.00 pm

www.bigben.fr/support (Chatbot) & support@bigben.fr

www.bigben.eu

OPGELET: EXPLOSIEGEVAAR INDIEN DE BATTERIJ DOOR EEN ONJUIST TYPE VERVANGEN WORDT.

VOER GEBRUIKTE BATTERIJEN VOLGENS DE INSTRUCTIES AF.

Het weggooien van een batterij in vuur of een hete oven of het mechanisch platdrukken of snijden van een batterij kan leiden tot een ontploffing;

Een batterij blootstellen aan een extreem hoge omgevingstemperatuur kan leiden tot een ontploffing of het lekken van brandbare vloeistof of gas.

Een batterij blootstellen aan extreem lage luchtdruk kan leiden tot een ontploffing of het lekken van brandbare vloeistof of gas.

THOMSON

DE

WKR60BT

FM-RADIO & BLUETOOTH-LAUTSPRECHER MIT WIEDERAUFLADBAREM AKKU



BEDIENUNGSANLEITUNG

LESEN SIE DIESE ANLEITUNG BITTE VOR GEBRAUCH DES GERÄTS
SORGFÄLTIG DURCH UND BEWAHREN SIE SIE ZUR SPÄTEREN
EINSICHTNAHME AUF.

Erste Schritte	29	Einstellung der Uhrzeit	32
Warnungen und Sicherheitshinweise	29	Betrieb und Funktionen	33
Verpackungsinhalt	31	Technische Daten	34
Eigenschaften	31	Umweltschutz	35
Stromversorgung	31	Zusätzliche Informationen	35
FM-Radio	32	Konformitätserklärung	35
Bluetooth-Kopplung	32	Garantie	36

Erste Schritte

- Nehmen Sie das Gerät aus der Verpackung.
- Entfernen Sie alle Verpackungsmaterialien von dem Produkt.
- Verstauen Sie die Verpackungsmaterialien in dem Karton oder entsorgen Sie sie sicher gemäß den auf der Verpackung angegebenen Anweisungen zur Abfalltrennung.

Warnungen und Sicherheitshinweise

Es ist wichtig, dass Sie vor dem Gebrauch des Geräts alle Anweisungen gelesen und verstanden haben. Schäden, die durch die Nichtbeachtung der Anweisungen entstehen, sind nicht durch die Garantie gedeckt.



1. Das Gehäuse des Geräts niemals entfernen.
2. Stellen Sie dieses Gerät niemals auf andere elektrische Geräte.
3. Schützen Sie das Netzkabel so, dass Sie nicht darauf treten oder es eingeklemmt wird, insbesondere an den Steckern, Steckdosen und an der Stelle, an der das Gerät aus der Steckdose kommt. Überprüfen Sie, ob die Netzspannung der auf dem Schild auf der Rückseite des Geräts angegebenen Spannung entspricht. Ergreifen Sie zum Ziehen des Stromkabels immer den Stecker. Ziehen Sie niemals am Kabel selbst. Vergewissern Sie sich vor dem Anschließen des Netzsteckers, dass alle anderen Anschlüsse hergestellt wurden.
4. Verwenden Sie ausschließlich vom Hersteller empfohlene Geräte/Zubehörteile.
5. Lassen Sie alle Reparaturen von entsprechend qualifiziertem Fachpersonal durchführen. Eine Reparatur ist erforderlich, wenn das Gerät in irgendeiner Weise beschädigt wurde, insbesondere:
 - wenn das Stromkabel beschädigt ist;
 - wenn Flüssigkeiten in das Gerät eingedrungen sind oder wenn Gegenstände in das Gerät eingeführt wurden;
 - wenn das Gerät Regen oder Feuchtigkeit ausgesetzt wurde;
 - wenn das Gerät nicht ordnungsgemäß funktioniert;
 - oder wenn das Gerät heruntergefallen ist oder einen Stoß erlitten hat.
6. Das Typenschild befindet sich auf der Unterseite des Geräts.
7. Blockieren Sie niemals die Lüftungsöffnungen.
8. Achten Sie darauf, dass genügend Freiraum für die Belüftung vorhanden ist. Stellen Sie das Produkt auf eine stabile Oberfläche.





9. Das Gerät muss in temperierter Umgebung benutzt werden. Vor direkter Sonneneinstrahlung, offenen Flammen oder Hitze schützen. Auf ausreichenden Abstand zu Heizungen, Öfen oder anderen Geräten (einschließlich Verstärkern), die Wärme erzeugen, achten. Nicht in der Nähe von Wärmequellen installieren.
10. Die Batterien (Akkublock oder eingebaute Batterien) vor übermäßiger Hitze wie z. B. Sonnenlicht, Feuer usw. schützen.
11. Das Gerät vor der Reinigung vom Stromnetz trennen. Keine Teile dieses Geräts schmieren. Das Gerät mit einem weichen Tuch reinigen. Verwenden Sie keine Scheuermittel oder aggressiven Reinigungsmittel.
12. Vergewissern Sie sich, dass Stromkabel, Stecker oder Adapter stets ungehindert zugänglich sind, damit das Gerät bei Bedarf jederzeit von der Netzsteckdose getrennt werden kann.
13. Das Gerät nicht in der Nähe von Wasserstellen benutzen. Das Gerät vor Tropf- und Spritzwasser schützen. Benutzen Sie das Gerät nicht in einer feuchten oder nassen Umgebung.
14. Bei Gewitter oder bei längerer Nichtbenutzung den Netzstecker des Geräts ziehen.
15. Dieses Gerät darf von Kindern ab 8 Jahren und Personen mit eingeschränkten physischen, sensorischen oder geistigen Fähigkeiten oder ohne ausreichende Kenntnisse oder Erfahrung nur unter der Voraussetzung benutzt werden, dass sie beaufsichtigt werden oder in die sichere Bedienung des Geräts eingewiesen wurden und dass sie die möglichen Risiken verstanden haben. Kinder dürfen weder mit dem Gerät noch mit dem Kabel spielen (Strangulierungsgefahr). Die Reinigung und Wartung darf nicht durch Kinder ohne Aufsicht erfolgen.
16. Dieses Gerät darf nur mit der auf der Kennzeichnung am Gerät angegebenen Sicherheitskleinspannung betrieben werden.
17. Die Batterie muss vor der Entsorgung aus dem Gerät entfernt werden. Vor dem Entfernen der Batterie das Gerät von der Stromversorgung trennen.
18. Das Produkt während der Nutzung in einem Abstand von mindestens 20 cm vom menschlichen Körper platzieren.



Das Blitzsymbol in einem gleichseitigen Dreieck weist den Benutzer auf das Vorliegen einer gefährlichen, nicht isolierten Spannung im Inneren des Geräts hin, die eine Stromschlaggefahr darstellen kann.



Das Ausrufezeichen in einem Dreieck weist den Benutzer auf wichtige Sicherheitshinweise für den Betrieb oder die Wartung (Reparatur) in der dem Gerät beiliegenden Bedienungsanleitung hin.

Schutzklasse II	
Gleichstrom	
Wechselstrom	
Ausschließlich für den Gebrauch im Innenraum	

Verpackungsinhalt

- 1 Baustellenradio
- 1 USB-Kabel
- 1 Bedienungsanleitung

Eigenschaften

1. Wasserfestes FM-Baustellenradio mit Bluetooth-Funktion
2. Analoger Einstellungsknopf 87.5-108 MHz
3. FM-Radioempfang - Digitales Radio mit automatischer Sendersuche und Speicherung von bis zu 50 Sendern.
4. 3,5-mm-AUX-Eingang zum Anschluss verschiedener Audioquellen.
5. Weiße LED-Anzeige
6. Rädchen zur Einstellung der Lautstärke.
7. USB-Ausgang zum Aufladen eines Telefons (5V 1A-Ausgang)
8. Wasser und staubdicht gemäß Schutzart IP54
9. Bluetooth-Version 5.1
10. Akkufach (2000 mAh / 7.4V)
11. USB C-Buchse zum Aufladen des Akkus.

Stromversorgung

1. Zum Aufladen oder Anschließen Ihres Radios können Sie das mitgelieferte Kabel verwenden. Dazu benötigen Sie ein kompatibles Netzteil.
2. Für den kabellosen Betrieb kann das Produkt mit einem Akku betrieben werden. Der Akku wird aufgeladen, wenn das Produkt an das Stromnetz angeschlossen ist. Die vom Ladegerät abgegebene Leistung muss mindestens 7,5 Watt betragen und darf 15 Watt nicht überschreiten.

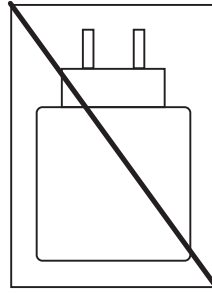
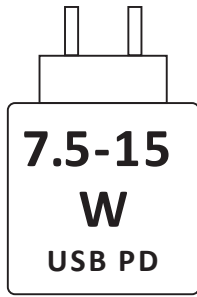

3. Für die Aufladung des Akkus auf 100 % sind ca. 4 Stunden erforderlich. Bei einer Lautstärke von 50 % beträgt die Laufzeit des Produkts im Akkubetrieb bis zu 10 Stunden.
4. Wenn der Akku aufgeladen werden muss, ertönt ein Signalton und auf dem Display erscheint ein Symbol.

FM-Radio

1. Das Radio einschalten.
2. Wählen Sie den FM-Radiomodus: Drücken Sie auf MODE, um in den Modus FM-RADIO zu gelangen: Die FM-Anzeige sowie die Frequenz erscheinen auf dem Display.
3. Drücken Sie 2 s die Taste SCAN, um automatisch nach Radiosendern mit gutem Empfang zu suchen. Alle verfügbaren Sender werden in der Reihenfolge ihrer Registriernummern gespeichert und der erste vorgeschriebene Radiosender wird automatisch wiedergegeben.
4. Drücken Sie im FM-Radiomodus die Taste ◀ oder ▶, um den gewünschten vorgeschriebenen Radiosender auszuwählen.

Hinweis: Sie können versuchen, die FM-Antenne auszurichten, um den Empfang zu verbessern.

Bluetooth-Kopplung

1. Das Radio einschalten.
2. Drücken Sie auf die Taste MODE, um in den Bluetooth-Modus zu gelangen. Auf dem Display wird BLUE angezeigt.
3. Gehen Sie in den Einstellungen Ihres Geräts zur Bluetooth-Funktion, suchen Sie in der Liste Ihrer Geräte nach **WKR60BT** und wählen Sie es aus. Nach der Kopplung gibt Ihr Radio einen Signalton von sich, um die erfolgreiche Kopplung zu bestätigen.
4. Nun können Sie Musik von Ihrem Handy oder Ihrem bevorzugten Streamingdienst abspielen.

Einstellung der Uhrzeit

1. Um die Uhrzeit einzustellen, das Produkt in den Standby-Modus versetzen (dazu 2 s auf die Aus-Taste drücken) und dann lange auf die Taste für Uhrzeit drücken, um in den Modus für die Stundeneinstellung zu gelangen.
2. Drücken Sie die Vorwärts- oder Rückwärtstaste, um die Stundenzahl zu erhöhen oder zu verringern.

3. Die Taste mit der Uhr erneut drücken, um die Minuten einzustellen.
4. Drücken Sie die Vorwärts- oder Rückwärtstaste, um die Minutenzahl zu erhöhen oder zu verringern.
5. Die Taste mit der Uhr erneut drücken, um die Uhrzeit zu speichern und den Einstellungsmodus zu verlassen.



Die Uhr funktioniert dann ganz normal. Drücken Sie einfach auf die Taste mit der Uhr, um die Uhrzeit anzuzeigen.



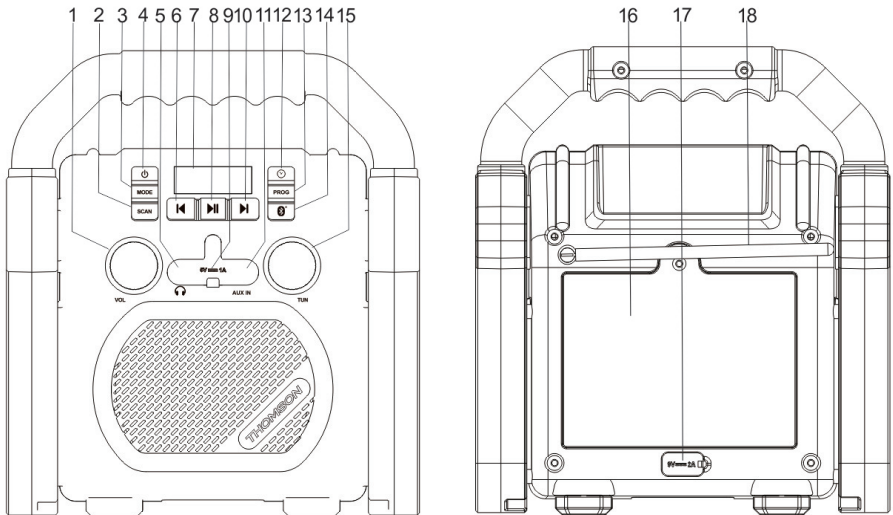

Hinweis: Die Uhr des Radios funktioniert auch ohne Netzstrom.

Wenn Sie die Uhrzeit beibehalten möchten, ohne das Radio an das Stromnetz anzuschließen, vergewissern Sie sich, dass der Akkuladestand ausreichend hoch ist.

Betrieb und Funktionen



1. Lautstärke: Im Modus FM /AUX in /Bluetooth im Uhrzeigersinn drehen, um die Lautstärke zu erhöhen. Gegen den Uhrzeigersinn drehen, um die Lautstärke zu verringern. Kontinuierliche Drehung um 360 Grad.
2. SCAN: Drücken 2 s, um schnell alle verfügbaren FM-Sender zu scannen und vorzuspeichern.
3. Modus: Kurz drücken, um zwischen den Modi Bluetooth/AUX IN und FM zu wechseln.
4.  Lange drücken, um aus- und einzuschalten.
5.  3,5 mm Klinkeausgang für Kopfhörer

6.  Im Bluetooth-Wiedergabemodus kurz drücken, um den vorherigen Titel auszuwählen. Im FM-Modus kurz drücken, um den vorigen Sender zu wählen, nachdem alle Sender vollständig gescannt wurden.
7. LED-Display.
8.  Im Bluetooth-Modus kurz drücken, um Wiedergabe/Pause zu wählen. Im AUX in/ FM-Modus kurz drücken, um zwischen Stummschaltung und normaler Lautstärke zu wechseln.
9. USB-Ladeanschluss: Für den Anschluss eines aufzuladenden mobilen Geräts das USB-Kabel verwenden. Laden über den USB-Anschluss. Der USB-Anschluss kann für alle Geräte genutzt werden, die mit 5V 1A aufgeladen werden können. Verwenden Sie zum Aufladen über den USB-Anschluss immer den Netzadapter.
10.  Im Bluetooth-Wiedergabemodus kurz drücken, um den nächsten Titel auszuwählen. Im FM-Modus kurz drücken, um den nächsten Sender zu wählen, nachdem alle Sender vollständig gescannt wurden. Kurz drücken, um beim Einstellen der Uhr vorzuspringen.
11. AUX-EINGANG: Anschluss für den Eingang einer externen Tonquelle (Plug-and-Play)
12.  Kurz drücken, um die Uhrzeit anzuzeigen, lange drücken, um die Uhrzeit einzustellen.
13. PROG: Kurz drücken, um schnell alle verfügbaren vorgeschichteten Sender zu durchlaufen. Lange drücken, um den aktuellen Sender in dem verfügbaren Speicherplatz zu speichern. Im Modus Voreinstellung Vorwärts oder Rückwärts drücken, um zwischen allen vorgeschichteten Sendern zu wechseln. Sie können bis zu 50 Sender speichern. Vorgeschichtete Radiosender werden mit einer Ziffer und ihrer Frequenz angezeigt. Zum Beispiel: P01 – 88.50MHz
14.  Wenn Bluetooth gekoppelt ist, diese Taste lange gedrückt halten, um die Trennung der Bluetooth-Verbindung zu erzwingen und die Verbindung zu ändern.
15. TUN: Kontinuierliche Drehung um 360°, um alle verfügbaren Frequenzen zu durchlaufen.
16. Klappe des Batteriefachs.
17. Multispannungs-USB-C Eingangsleistung.
18. FM-Antenne.

Technische Daten

Ausgangsleistung: 9W

Ladeausgang: 5V/1A

Stromverbrauch: 18W

Akkutyp: Li-Ion 2000 mAh / 7.4V

Frequenzantwort: 40Hz-20kHz

FM-Frequenzbereich: 87.5 - 108 MHz

Signal-Rausch-Verhältnis: 60 dB

Maße: 202(B) x 124(T) x 227(H) mm

Gewicht: 1,28 kg

Hinweis: Die maximale Verbindungsentfernung beträgt ca. 10 Meter. Bitte stellen Sie Ihren Bluetooth-Lautsprecher so nahe wie möglich an das Gerät, um Störungen der Verbindung zu vermeiden.

In einer Umgebung mit elektrostatischen Entladungen kann sich das Gerät abschalten. Der Benutzer muss dann den Akku aufladen und das Gerät zurücksetzen.

WARNUNG: Gefahr von Gehörschäden



Stellen Sie am Wiedergabegerät eine geringe Lautstärke ein, bevor Sie den Kopfhörer an die Tonquelle anschließen.

Vermeiden Sie eine zu hohe Lautstärke, insbesondere über längere Zeiträume oder bei häufiger Benutzung. Erhöhte Lautstärke kann zu dauerhaften Gehörschäden führen.

Umweltschutz



Das Produkt wurde mit qualitativ hochwertigen Werkstoffen und Komponenten konzipiert und hergestellt, die recycelt und wiederverwendet werden können.

Bei der Entsorgung der Batterien auf den Umweltschutz achten.



Das Symbol einer durchgestrichenen Mülltonne auf Rädern auf einem Produkt bedeutet, dass das Produkt der europäischen Richtlinie 2002/96/EG unterliegt. Bitte informieren Sie sich über örtlichen Abfallannahmestellen, an denen elektrische und elektronische Altgeräte einer getrennten Sammlung zugeführt werden. Bitte beachten Sie die örtlichen Vorschriften und entsorgen Sie Ihre Altgeräte nicht über den Hausmüll. Mit der ordnungsgemäßen Entsorgung dieses Produkts tragen Sie dazu bei, mögliche negative Folgen für die Umwelt und die menschliche Gesundheit zu vermeiden.

Zusätzliche Informationen

- Der Begriff Bluetooth®, die Marke und die Logos sind eingetragene Warenzeichen im Besitz von Bluetooth SIG, Inc. und jede Verwendung dieser Marken durch Bigben Interactive erfolgt unter Lizenz. Die anderen Warenzeichen und Markennamen sind das Eigentum der jeweiligen Inhaber.
- THOMSON ist eine Marke von Talisman Brands, Inc. und wird unter Lizenz von Bigben Interactive genutzt.
- Dieses Produkt wurde unter Verantwortung von Bigben Interactive hergestellt und verkauft.
- THOMSON und das THOMSON-Logo sind Marken, die unter der Lizenz von BIGBEN INTERACTIVE verwendet werden – weitere Informationen finden Sie unter: www.thomson-brand.com.
- Alle anderen Produkte, Dienstleistungen, Firmennamen, Marken, Handelsnamen, Produktnamen und Logos, auf die hier verwiesen wird, sind das Eigentum ihrer jeweiligen Inhaber.

Konformitätserklärung

- Hiermit erklärt Bigben Interactive, dass die Funkanlage des Typs WKR60BT der Richtlinie 2014/53/EU entspricht. Der vollständige Text der EU-Konformitätserklärung kann unter der folgenden Internetadresse eingesehen werden: <https://www.bigben-interactive.de/support/>

Garantie

Für dieses Produkt gewährt Bigben eine Garantie von 2 Jahren ab Kaufdatum, außer in den Ländern des Europäischen Wirtschaftsraums, in denen eine längere Garantiezeit gewährt wird. Wir empfehlen Ihnen, Ihren Kassenbeleg für eventuelle Reklamationen aufzubewahren. Die Garantie gilt für Mängel, die auf defektes Material, fehlende Teile oder Herstellungsfehler zurückzuführen sind. Wenden Sie sich in diesem Fall bitte an unseren technischen Support. Bei Problemen mit einem defekten Produkt wenden Sie sich bitte mit Ihrem Kassenbeleg an das Geschäft oder den Händler, bei dem Sie das Produkt erworben haben. Die Garantie gilt nicht für Defekte, die auf unsachgemäßen Gebrauch zurückzuführen sind.

Technischer Kundendienst

Montag bis Freitag von 9:00 bis 18:00 Uhr (außer Feiertagen)

Tel.: 02271-9047997 – support@bigben-interactive.de

Hergestellt in China

Hergestellt durch BIGBEN INTERACTIVE SA

396-466, Rue de la Voyette

CRT2 – FRETIN

CS 90414

59814 LESQUIN Cedex - Frankreich

www.bigben.eu

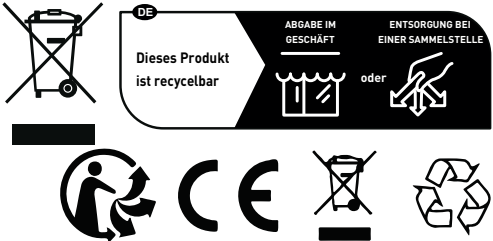

Fabricant : Bigben Interactive FRANCE

396-466, rue de la Voyette – CRT2

59273 Fretin, France

Vertrieben von Bigben Interactive DEUTSCHLAND GmbH

Walter Gropius Str. 28, 50126 Bergheim, Deutschland

Distribué par Bigben Interactive Belgium s.a./n.v.

Boulevard d'Angleterre 2 / Bte 4

1420 Braine l'Alleud

Gedistribueerd door Bigben Interactive NEDERLAND b.v.

's-Gravelandseweg 80, 1217 EW Hilversum, Nederland

Distribuido por Lineas Omenex Metronic S.L.

Pot. Ind. Can Salvatella – Avda. Arraona 54-56

08210 Barberà del Vallès (BCN) – España / Portugal

Distribuito da Metronic Italia s.r.l

via Marconi 31, 20071 Vermezzo con Zelo (MI), Italia

FABRIQUÉ EN CHINE / MADE IN CHINA

HOTLINE

FRANCE, du lundi au vendredi (sauf jours fériés) -

9h00-18h00 : www.bigben.fr/support (Chatbot)

ou support@bigben.fr

DEUTSCHLAND, Montag bis Freitag von

09:00 bis 18:00 Uhr (außer an Feiertagen)

Tel.: 02271-9047997

Mail: support@bigben-interactive.de

BELGIQUE, customerservice@bigben-interactive.be

NEDERLAND, customerservice@bigben-interactive.nl

ESPAÑA / PORTUGAL, soporte@metronic.com

Tel.: +34 93 713 26 25

ITALIA, tecnico@metronic.com - Tel. : 02 94 94 36 91

OTHERS, from Monday to Friday - 9.00 am - 6.00 pm

www.bigben.fr/support (Chatbot) & support@bigben.fr

www.bigben.eu

ACHTUNG, ES BESTEHT EXPLOSIONSGEFAHR, WENN DIE BATTERIE DURCH EINEN FALSCHEN BATTERIETYP ERSETZT WIRD.

ENTSORGEN SIE VERBRAUCHTE BATTERIEN GEMÄSS DEN ANWEISUNGEN

Werfen Sie Batterien nicht ins Feuer oder in einen heißen Ofen, und zerkleinern oder zerschneiden Sie sie nicht mechanisch, da dies zu einer Explosion führen kann;

Belassen Sie eine Batterie nicht in einer Umgebung mit extrem hohen Temperaturen, da dies zu einer Explosion oder zum Austreten von entflammaren Flüssigkeiten oder Gasen führen kann.

Setzen Sie die Batterie keinem extrem niedrigen Luftdruck aus, da dies zu einer Explosion oder zum Austreten von entzündlichen Flüssigkeiten oder Gasen führen kann.

THOMSON

PL

WKR60BT

RADIO FM I GŁOŚNIK BLUETOOTH ZASILANE AKUMULATORAMI



INSTRUKCJA OBSŁUGI

PRZED UŻYCIEM URZĄDZENIA DOKŁADNIE PRZECZYTAĆ
INSTRUKCJĘ I ZACHOWAĆ JĄ DO WYKORZYSTANIA W
PRZYSZŁOŚCI.

Uruchomienie	38	Ustawianie czasu	41
Ostrzeżenia i instrukcje bezpieczeństwa	38	Działanie funkcji	42
Zawartość opakowania	40	Specyfikacja techniczna	43
Cechy produktu	40	Ochrona środowiska	44
Zasilanie	40	Informacje dodatkowe	44
Radio FM	41	Deklaracja zgodności	44
Parowanie Bluetooth	41	Gwarancja	45

Uruchomienie

- Wyjąć urządzenie z pudełka.
- Usunąć wszystkie materiały opakowaniowe z produktu.
- Umieścić materiały opakowaniowe w pudełku lub zutylizować je w bezpieczny sposób zgodnie z instrukcjami w zakresie recyklingu podanymi na opakowaniu urządzenia.

Ostrzeżenia i instrukcje bezpieczeństwa

Przed użyciem tego urządzenia należy przeczytać i zrozumieć wszystkie instrukcje. W przypadku uszkodzenia wynikającego z nieprzestrzegania instrukcji gwarancja nie ma zastosowania.



1. Nigdy nie zdejmować obudowy tego urządzenia.
2. Nigdy nie kłaść tego urządzenia na innym sprzęcie elektrycznym.
3. Chronić przewód zasilający przed nadeptaniem lub ściśnięciem, szczególnie przy wtyczkach, gniazdach i wyjściach urządzenia. Upewnić się, że napięcie zasilania odpowiada napięciu wskazanemu na tabliczce z tyłu urządzenia. Odłączając wtyczkę sieciową od gniazdka, należy zawsze trzymać za wtyczkę. Nigdy nie ciągnąć za przewód. Przed podłączeniem do gniazdka upewnić się, że podłączono wszelkie inne przyłącza.
4. Używać tylko dodatków i akcesoriów zalecanych przez producenta.
5. Wszelkie naprawy urządzenia należy pozostawić wykwalifikowanemu osobom zajmującym się naprawami. Naprawa jest konieczna, gdy urządzenie zostało w jakikolwiek sposób uszkodzone, w szczególności:
 - jeśli uszkodzony jest przewód zasilający;
 - w przypadku rozlania cieczy lub włożenia przedmiotów obcych do urządzenia;
 - jeśli urządzenie zostało wystawione na deszcz lub wilgoć;
 - jeśli urządzenie nie działa prawidłowo;
 - jeśli urządzenie zostało upuszczone lub uderzone.
6. Tabliczka znamionowa znajduje się na spodzie urządzenia.
7. Nigdy nie blokować otworów wentylacyjnych.
8. Należy zapewnić wystarczająco dużo miejsca w celu wentylacji. Należy umieścić produkt na stabilnej powierzchni.
9. To urządzenie należy stosować w klimacie umiarkowanym, z dala od bezpośredniego światła słonecznego, otwartego ognia lub ciepła, grzejników, kuchenek lub wszelkich innych urządzeń (w tym wzmacniaczy), które generują ciepło. Nie montować go w pobliżu źródeł ciepła.

10. Baterie (akumulator lub włożone baterie) nie mogą być wystawiane na działanie nadmiernego ciepła, na przykład na bezpośrednie światło słoneczne, ogień itp.
11. Przed czyszczeniem odłączyć wtyczkę od gniazdka. Nie smarować żadnej części tego urządzenia. Czyścić miękką szmatką. Nie używać materiałów ściernych ani agresywnych środków czyszczących.
12. Należy się upewnić, że zawsze jest możliwy łatwy dostęp do przewodu zasilającego, wtyczki lub zasilacza, aby w razie potrzeby móc odłączyć urządzenie od gniazdka sieciowego.
13. Nie używać tego urządzenia w pobliżu punktu wodnego. Nie może wejść ono w kontakt z kroplami ani rozpryskami. Nie używać tego urządzenia w wilgotnym lub mokrym otoczeniu.
14. Odłączyć to urządzenie podczas burzy z piorunami lub gdy nie jest używane przez dłuższy czas.
15. Z urządzenia mogą korzystać dzieci w wieku 8 lat i starsze, a także osoby o ograniczonych zdolnościach fizycznych, czuciowych lub umysłowych albo bez doświadczenia i wiedzy, pod warunkiem, że znajdują się pod nadzorem lub otrzymały instrukcje dotyczące bezpiecznego korzystania z urządzenia i rozumieją ryzyko związane z korzystaniem z urządzenia. Dzieci nie mogą bawić się urządzeniem ani przewodem (ryzyko uduszenia). Dzieci bez nadzoru nie powinny czyścić ani konserwować urządzenia.
16. To urządzenie można zasilać wyłącznie bardzo niskim napięciem bezpiecznym odpowiadającym oznaczeniom na urządzeniu.
17. Przed utylizacją z urządzenia należy wyjąć baterię. Na czas wyjmowania baterii urządzenie należy odłączyć od zasilania.
18. Podczas używania produktu należy go trzymać w odległości co najmniej 20 cm od ciała człowieka.



Symbol błyskawicy w trójkącie równobocznym ostrzega użytkowników o znajdujących się wewnątrz urządzenia niebezpiecznych niez izolowanych napięciach elektrycznych, które są wystarczająco silne, aby stwarzać ryzyko porażenia prądem.



Wykrzyknik w trójkącie wskazuje na obecność ważnych instrukcji dotyczących obsługi i konserwacji (naprawy) w dokumentacji dołączonej do urządzenia.

Materiał klasy II	
Prąd stały	
Prąd zmienny	
Tylko do użytku w pomieszczeniach	

Zawartość opakowania

- 1 radio budowlane
- 1 kabel USB
- 1 broszura z instrukcją obsługi

Cechy produktu

1. Radio budowlane FM odporne na działanie wody i z funkcją Bluetooth
2. Analogowe pokrętko regulacji 87,5-108 MHz
3. Odbiór radia FM - cyfrowe radio z funkcją automatycznego wyszukiwania i możliwością zapisania do 50 stacji.
4. Wejście AUX 3,5 mm do podłączenia różnych źródeł dźwięku.
5. Biały wyświetlacz LED
6. Pokrętko regulacji głośności.
7. Wyjście USB do ładowania telefonu (wyjście 5 V 1 A)
8. Stopień ochrony IP54 — odporność na wodę i kurz
9. Bluetooth wersja 5.1
10. Przegroda baterii (2000 mAh / 7,4 V)
11. Wtyczka USB C do ładowania baterii.

Zasilanie

1. Do naładowania lub podłączenia radia można użyć dostarczonego kabla. W tym celu należy użyć kompatybilnego zasilacza sieciowego.
2. W celu obsługi bezprzewodowej produkt można zasilać bateriami. Bateria zaczyna ładować się natychmiast po podłączeniu do sieci. Moc dostarczana przez ładowarkę powinna wynosić minimum 7,5 W i nie przekraczać 15 W.

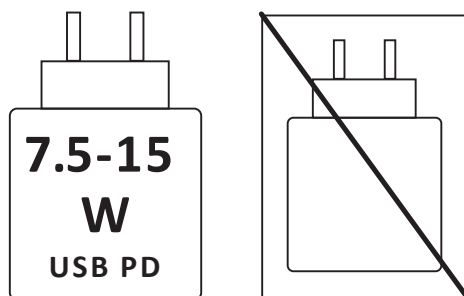

3. Naładowanie baterii w 100% zajmuje około 4 godzin. Produkt zasilany bateriami będzie działał do 10 godzin przy głośności ustawionej na 50%.
4. Gdy konieczne będzie naładowanie baterii, rozlegnie się sygnał dźwiękowy, a na wyświetlaczu pojawi się ikona.

Radio FM

1. Włączyć radio.
2. Wybrać tryb radiowy FM: Nacisnąć przycisk MODE, aby przejść do trybu FM RADIO: na ekranie pojawi się wskaźnik FM i częstotliwość.
3. Nacisnąć przycisk SCAN przez 2 s, aby automatycznie wyszukać stacje radiowe o silnym sygnale. Wszystkie dostępne stacje zostaną zapisane w porządku numerycznym, zależnie od ich numeru rejestracyjnego. Pierwsza zapisana stacja zostanie odtworzona automatycznie.
4. W trybie FM należy nacisnąć przycisk ◀ lub ▶, aby wybrać żądaną zapisaną stację.

Uwaga: Można zmieniać położenie anteny FM, aby polepszyć odbiór.

Parowanie Bluetooth

1. Włączyć radio.
2. Nacisnąć krótko przycisk MODE, aby przejść do trybu Bluetooth. Na ekranie pojawi się napis BLUE.
3. W ustawieniach urządzenia przejść do funkcji Bluetooth, wyszukać i wybrać **WKR60BT** na liście urządzeń. Po sparowaniu urządzeń radio wyda sygnał dźwiękowy informujący o pomyślnym sparowaniu.
4. Muzykę można odtwarzać z telefonu lub z wybranej usługi przesyłania strumieniowego.

Ustawianie czasu

1. Aby ustawić godzinę, należy przełączyć urządzenie w tryb gotowości (nacisnąć wyłącznik przez 2 s), a następnie nacisnąć i przytrzymać przycisk zegara, aby przejść do trybu ustawiania czasu.
2. Nacisnąć przycisk szybkiego przewijania do przodu lub do tyłu, aby zwiększyć lub zmniejszyć cyfrę godzin.
3. Ponownie nacisnąć przycisk zegara, aby ustawić minuty.
4. Nacisnąć przycisk szybkiego przewijania do przodu lub do tyłu, aby zwiększyć lub zmniejszyć cyfrę minut.
5. Ponownie nacisnąć przycisk zegara, aby zapisać czas i wyjść z trybu ustawiania.





Zegar będzie działał normalnie. Krótko nacisnąć przycisk zegara, aby wyświetlić czas.

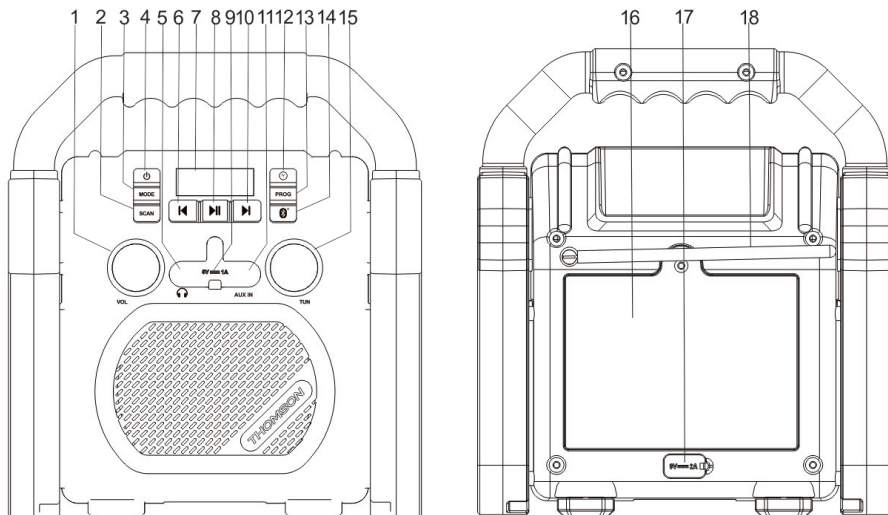

Uwaga: zegar radiowy może działać bez zasilania elektrycznego.

Aby zachować czas bez podłączania radia do sieci, należy zapewnić wystarczający poziom naładowania baterii.

Działanie funkcji



1. Głośność: W trybie FM /AUX in /Bluetooth obracać pokrętkę zgodnie z ruchem wskazówek zegara, aby zwiększyć głośność. Aby ściszyć, obrócić pokrętkę w kierunku przeciwnym do ruchu wskazówek zegara. Pokrętkę obraca się o 360 w sposób ciągły.
2. SCAN: Naciśnięcie przez 2 s spowoduje wyszukanie i wstępne zapisanie wszystkich dostępnych stacji FM.
3. MODE: Krótko naciskać, aby przełączać między trybami Bluetooth/AUX IN i FM.
4.  Długie naciśnięcie spowoduje włączenie lub wyłączenie.
5.  Wyjście słuchawkowe 3,5 mm
6.  W trybie odtwarzania Bluetooth nacisnąć krótko, aby wybrać poprzednią ścieżkę. W trybie FM nacisnąć krótko, aby wybrać poprzednią stację po zakończeniu wyszukiwania wszystkich stacji.
7. Wyświetlacz LED.
8.  W trybie Bluetooth nacisnąć krótko, aby odtwarzać/zatrzymać. W trybie AUX in/FM, nacisnąć krótko, aby przełączać między wyciszeniem a normalną głośnością.
9. Port do ładowania USB: Podłączyć urządzenie do ładowania za pomocą kabla USB. Ładowanie przez port USB. Należy pamiętać, że port USB działa z każdym urządzeniem ładowanym przy napięciu 5 V 1 A. Do ładowania przez port USB należy zawsze używać zasilacza.

10.  W trybie odtwarzania Bluetooth nacisnąć krótko, aby wybrać następną ścieżkę. W trybie FM nacisnąć krótko, aby wybrać następną stację po zakończeniu wyszukiwania wszystkich stacji. Nacisnąć krótko, aby przejść do przodu w trybie ustawiania zegara.
11. WEJŚCIE POMOCNICZE: Port do podłączania zewnętrznego źródła dźwięku (plug-and-play)
12.  Krótkie naciśnięcie powoduje wyświetlenie czasu. Długie naciśnięcie umożliwia ustawienie czasu.
13. PROG: Krótkie naciśnięcie umożliwia szybkie przewijanie wszystkich dostępnych zapisanych stacji. Nacisnąć i przytrzymać, aby zapisać bieżącą stację w pustym miejscu w pamięci. W trybie pamięci można nacisnąć szybkie przewijanie do przodu lub do tyłu, aby przełączać między wszystkimi zapisanymi stacjami. Można zapisać do 50 stacji. Zapisane stacje radiowe wyświetlane są jako liczba i częstotliwość. Na przykład: P01 – 88.50MHz
14.  Po sparowaniu Bluetooth nacisnąć i przytrzymać ten przycisk, aby rozłączyć Bluetooth i zmienić rodzaj połączenia.
15. TUN: Ciągły obrót o 360° umożliwia przechodzenie przez wszystkie dostępne częstotliwości.
16. Kłapka komory na baterie.
17. Wielonapięciowe wejście zasilania USB C.
18. Antena FM.

Specyfikacja techniczna

Moc wyjściowa: 9 W

Wyjście ładowania: 5 V/ 1 A

Pobór mocy: 18 W

Rodzaj baterii: Litowo-jonowa 2000 mAh / 7,4 V

Pasma przenoszenia: 40 Hz–20 KHz

Zakres częstotliwości FM: 87,5–108 MHz

Stosunek sygnału do szumu: 60 dB

Wymiary: 202 (dł.) x 124 (gł.) x 227 (wys.) mm

Masa: 1,28 kg

Uwaga: maksymalny zasięg połączenia wynosi około 10 metrów. Aby uniknąć zakłóceń, głośnik Bluetooth należy umieścić jak najbliżej urządzenia.

W środowisku, w którym występują wyładowania elektrostatyczne, urządzenie może się wyłączyć. Użytkownik musi wówczas naładować baterię i ponownie uruchomić urządzenie.

OSTRZEŻENIE: ryzyko uszkodzenia słuchu



Przed podłączeniem słuchawek do źródła dźwięku należy ściszyć głośność w urządzeniu odtwarzającym.

Aby uniknąć możliwości uszkodzenia słuchu, nie należy używać urządzenia z ustawionym wysokim poziomem dźwięku przez dłuższy czas. Zbyt głośno nastawiona muzyka może doprowadzić do trwałego uszkodzenia słuchu.

Ochrona środowiska



Ten produkt został zaprojektowany i wyprodukowany z wysokiej jakości materiałów i komponentów, które można poddać recyklingowi i ponownie wykorzystać.

Należy zwrócić uwagę na środowiskowe aspekty utylizacji baterii.



Gdy na produkcie widoczny jest symbol przekreślonego kosza na śmieci, oznacza to, że produkt podlega Dyrektywie Europejskiej 2002/96/CE. Z pytaniami należy zwrócić się do lokalnego systemu selektywnej zbiórki produktów elektrycznych i elektronicznych. Należy postępować zgodnie z lokalnymi przepisami i nie wyrzucać starych urządzeń wraz z odpadami domowymi. Zapewniając utylizację tego produktu, użytkownik pomaga również zapobiegać potencjalnie negatywnym skutkom dla środowiska i zdrowia ludzkiego.

Informacje dodatkowe

- Słowo Bluetooth®, znak i logo są zastrzeżonymi znakami towarowymi należącymi do Bluetooth SIG, Inc., a każde użycie tych znaków przez BigBen Interactive jest objęte licencją. Wszystkie inne marki i nazwy handlowe są własnością ich odpowiednich właścicieli.
- THOMSON jest znakiem towarowym Talisman Brands, Inc. używanym w ramach licencji przez Bigben Interactive.
- Produkt został wyprodukowany i sprzedany na odpowiedzialność Bigben Interactive.
- THOMSON i logo THOMSON są znakami towarowymi używanymi w ramach licencji przez Bigben Interactive – aby uzyskać więcej informacji: www.thomson-brand.com.
- Wszystkie inne produkty, usługi, nazwy firm, znaki towarowe, nazwy handlowe, nazwy produktów i logo wymienione w niniejszym dokumencie są własnością ich odpowiednich właścicieli.

Deklaracja zgodności

- Niniejszym Bigben Interactive oświadcza, że sprzęt radiowy typu WKR60BT jest zgodny z Dyrektywą 2014/53/UE. Pełny tekst deklaracji zgodności UE jest dostępny pod następującym adresem internetowym: <https://www.bigbeninteractive.com/support/>

Gwarancja

Ten produkt jest objęty gwarancją firmy Bigben przez 2 lata od daty zakupu, z wyjątkiem krajów Europejskiego Obszaru Gospodarczego oferujących dłuższy okres gwarancji. Zalecamy zachowanie paragonu kasowego na wypadek ewentualnej reklamacji. Gwarancja obejmuje awarie spowodowane wadami materiałowymi, brakiem elementu lub wadą fabryczną. W takim przypadku należy skontaktować się z działem wsparcia technicznego naszej firmy. W przypadku jakichkolwiek problemów dotyczących wadliwego produktu należy udać się do miejsca jego zakupu z paragonem kasowym. Gwarancja nie obejmuje problemów związanych z niewłaściwym użytkowaniem.

Wyprodukowano w Chinach

Wyprodukowano przez BIGBEN INTERACTIVE SA

396-466, Rue de la Voyette

CRT2 – FRETIN

CS 90414

59814 LESQUIN Cedex - Francja

www.bigben.eu



Fabricant : Bigben Interactive FRANCE

396-466, rue de la Voyette – CRT2

59273 Fretin, France

Vertrieben von Bigben Interactive DEUTSCHLAND GmbH

Walter Gropius Str. 28, 50126 Bergheim, Deutschland

Distribué par Bigben Interactive Belgium s.a./n.v.

Boulevard d'Angleterre 2 / Bte 4

1420 Braine l'Alleud

Gedistribueerd door Bigben Interactive NEDERLAND b.v.

's-Gravelandseweg 80, 1217 EW Hilversum, Nederland

Distribuido por Lineas Omenex Metronic S.L.

Pol. Ind. Can Salvatella – Avda. Arraona 54-56

08210 Barberà del Vallès (BCN) - España / Portugal

Distribuito da Metronic Italia s.r.l

via Marconi 31, 20071 Vermezzo con Zelo (MI), Italia

FABRIQUÉ EN CHINE / MADE IN CHINA

HOTLINE

FRANCE, du lundi au vendredi (sauf jours fériés) -

9h00-18h00 : www.bigben.fr/support (Chatbot)

ou support@bigben.fr

DEUTSCHLAND, Montag bis Freitag von

09:00 bis 18:00 Uhr (außer an Feiertagen)

Tel.: 02271-9047997

Mail: support@bigben-interactive.de

BELGIQUE, customerservice@bigben-interactive.be

NEDERLAND, customerservice@bigben-interactive.nl

ESPAÑA / PORTUGAL, soporte@metronic.com

Tel.: +34 93 713 26 25

ITALIA, tecnico@metronic.com - Tel. : 02 94 94 36 91

OTHERS, from Monday to Friday - 9.00 am - 6.00 pm

www.bigben.fr/support (Chatbot) & support@bigben.fr

www.bigben.eu

UWAGA. RYZYKO WYBUCHU W RAZIE WYMIANY BATERII NA BATERIĘ NIEODPOWIEDNIEGO TYPU.

ZUŻYTE BATERIE WYRZUCAĆ ZGODNIE Z INSTRUKCJAMI

Nie wyrzucać baterii do ognia lub gorącego pieca ani nie zgniatać ich mechanicznie i nie przecinać, ponieważ może to spowodować wybuch.

Nie pozostawiać baterii w pobliżu źródła skrajnie wysokiej temperatury, ponieważ może to spowodować wybuch lub wyciek palnej cieczy lub gazu.

Nie poddawać baterii działaniu wyjątkowo niskiego ciśnienia powietrza, ponieważ może to spowodować wybuch lub wyciek łatwopalnej cieczy lub gazu.

WKR50BT

FM RÁDIO & REPRODUKTOR BLUETOOTH S DOBÍJECÍ BATERIÍ



NÁVOD K POUŽITÍ

PŘED POUŽITÍM TOHOTO ZAŘÍZENÍ SI PEČLIVĚ PŘEČTĚTE TENTO
NÁVOD K POUŽITÍ A USCHOVEJTE JEJ PRO BUDOUCÍ POUŽITÍ.

Spuštění	47	Nastavení času	50
Varování a bezpečnostní pokyny	47	Provoz a funkce	51
Obsah balení	49	Technické vlastnosti	52
Vlastnosti	49	Ochrana životního prostředí	53
Napájení	49	Další informace	53
FM rádio	50	Prohlášení o shodě	53
Bluetooth párování	50	Záruka	53

Spuštění

- Vyměte zařízení z krabice.
- Odstraňte z výrobku veškerý obalový materiál.
- Vložte obalové materiály do krabice nebo je bezpečně zlikvidujte podle pokynů pro recyklaci uvedených na obalu zařízení.

Varování a bezpečnostní pokyny

Před použitím tohoto zařízení si musíte přečíst všechny pokyny a porozumět jim. V případě poškození v důsledku nedodržení pokynů dojde ke zrušení záruky.



1. Nikdy neodstraňujte kryt tohoto zařízení.
2. Nikdy nepokládejte toto zařízení na jiné elektrické zařízení.
3. Dávejte pozor, abyste na napájecí kabel nešlapali nebo jej nepřiskřípli, zejména u zástrček, zásuvek a v místě, kde vychází z přístroje. Zkontrolujte, zda napájecí napětí odpovídá napětí uvedenému na štítku na zadní straně zařízení. Při odpojování síťové zástrčky vždy vytáhněte zástrčku ze zásuvky. Nikdy netahejte za kabel. Před připojením síťové zástrčky se ujistěte, že jste provedli všechna ostatní připojení.
4. Používejte pouze vybavení/příslušenství doporučená výrobcem.
5. Veškeré opravy zařízení přenechejte kvalifikovanému opraváři. Oprava je nutná, bylo-li zařízení jakýmkoli způsobem poškozeno, především:
 - je-li poškozen napájecí kabel;
 - dojde-li k rozlítí kapaliny nebo vložení předmětů do zařízení;
 - je-li zařízení vystaveno dešti nebo vlhkosti;
 - nefunguje-li zařízení normálně;
 - nebo došlo-li k pádu nebo nárazu zařízení.
6. Typový štítek je umístěn na spodní straně zařízení.
7. Nikdy neblokuje ventilační otvory.
8. Ujistěte se, že je prostor umožňující větrání dostatečný. Umístěte výrobek na stabilní povrch.
9. Toto zařízení by mělo být používáno v mírném prostředí, mimo dosah přímého slunečního záření, otevřeného ohně nebo tepla, topných těles, sporáků nebo jakéhokoli jiného zařízení (včetně zesilovačů), které generuje teplo. Neinstalujte jej v blízkosti zdrojů tepla.
10. Baterie (akumulátor nebo vložené baterie) nesmí být vystaveny nadměrnému teplu, jako je sluneční záření, oheň atd.

11. Před čištěním zařízení vždy odpojte. Žádnou část tohoto zařízení nemažte. Čistěte jej jemným hadříkem. Nepoužívejte abrazivní prostředky ani drsné čisticí prostředky.
12. Vždy se ujistěte, že máte snadný přístup k napájecímu kabelu, zástrčce nebo adaptéru, abyste mohli toto zařízení v případě potřeby odpojit ze síťové zásuvky.
13. Zařízení nepoužívejte v blízkosti vody. Nesmí přijít do kontaktu s kapkami nebo stříkající vodou. Zařízení nepoužívejte ve vlhkém nebo mokřém prostředí.
14. Zařízení odpojte během bouřky nebo pokud jej nebudete delší dobu používat.
15. Toto zařízení smí používat děti ve věku 8 let a starší, stejně jako osoby se sníženými fyzickými, smyslovými nebo duševními schopnostmi nebo s nedostatkem zkušeností a znalostí, pouze za předpokladu, že jsou pod dozorem nebo obdržely pokyny, jak zařízení bezpečně používat a pod podmínkou, že porozuměly souvisejícím rizikům. Děti si nesmějí hrát se zařízením nebo kabelem (nebezpečí uškrcení). Čištění a uživatelskou údržbu nesmějí provádět děti bez dozoru.
16. Zařízení smí být napájeno pouze velmi nízkým bezpečnostním napětím odpovídajícím označení na zařízení.
17. Před sešrotováním je nutné z přístroje vyjmout baterii. Při vyjímání baterie musí být zařízení odpojeno od napájení.
18. Při používání by měl být výrobek umístěn alespoň 20 cm od lidského těla.



Symbol blesku v rovnostranném trojúhelníku upozorňuje uživatele na přítomnost nebezpečného neizolovaného elektrického napětí uvnitř zařízení, které je dostatečně silné k tomu, aby představovalo riziko úrazu elektrickým proudem.



Vykřičník v trojúhelníku označuje přítomnost důležitých provozních a údržbových (servisních) pokynů v průvodní dokumentaci zařízení.

Materiál třídy II	
Stejnoseměrný proud	
Střídavý proud	
Pouze pro vnitřní použití	

Obsah balení

- 1 stavební rádio
- 1 USB kabel
- 1 příručka s pokyny

Vlastnosti

- 1. Stavební FM rádio odolné vůči vodě s funkcí Bluetooth
- 2. Analogové ladící tlačítko 87,5-108 MHz
- 3. Příjem FM rádia - digitální rádio s automatickým vyhledáváním stanic a uložením až 50 stanic.
- 4. 3,5 mm AUX vstup pro připojení více typů audio zdrojů.
- 5. Bílý LED displej
- 6. Kolečko pro nastavení hlasitosti.
- 7. USB výstup pro nabíjení telefonu (5 V 1 A výstup)
- 8. Stupeň ochrany IP54 proti vniknutí vody a prachu
- 9. Bluetooth verze 5.1
- 10. Příhrádka na baterii (2000 mAh / 7,4 V)
- 11. Zásuvka USB C na dobíjení baterie.

Napájení

- 1. K dobíjení můžete používat dodaný kabel nebo připojit rádio. K tomu potřebujete kompatibilní síťový adaptér.
- 2. K bezdrátovému provozu lze výrobek používat na baterii. Baterie se dobíjí, jakmile je výrobek připojen k elektrické síti. Výkon dodávaný nabíječkou by měl být minimálně 7,5 W a neměl by překročit 15 W.

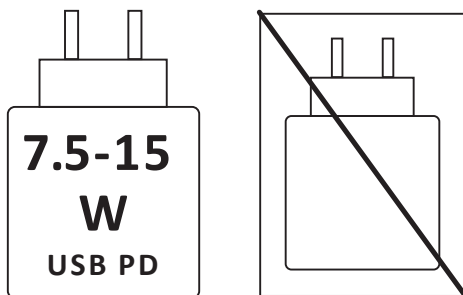

- 3. Nabíjení baterie na 100 % trvá přibližně 4 hodiny. Je-li hlasitost nastavena na 50 %, vydrží výrobek fungovat na baterii až 10 hodin.
- 4. Když je třeba baterii dobít, ozve se zvukový signál a na displeji se zobrazí ikona.

FM rádio

1. Zapněte rádio.
2. Vyberte režim FM rádia: Stisknutím tlačítka MODE přejděte do režimu FM RADIO: na displeji se objeví kontrolka FM a frekvence.
3. Stisknutím na 2 s tlačítka SCAN automaticky vyhledáte rozhlasové stanice se silným příjmem. Všechny dostupné stanice budou uloženy v pořadí podle jejich registračních čísel a první předem uložená rozhlasová stanice bude automaticky vysílána.
4. V režimu FM rádia stisknutím tlačítka ◀ nebo ▶ vyberte předem uloženou rozhlasovou stanicí podle svého výběru.

Poznámka: Pro lepší příjem můžete zkusit posunout anténu FM.

Bluetooth párování

1. Zapněte rádio.
2. Stisknutím tlačítka MODE přejděte do režimu Bluetooth. Na displeji se zobrazí BLUE.
3. V nastavení zařízení přejděte na funkci Bluetooth, najděte v seznamu zařízení **WKR60BT** a vyberte jej. Po spárování vaše rádio vydá tón, který potvrdí úspěšné spárování.
4. Přehrávejte hudbu z telefonu nebo oblíbené streamovací služby.

Nastavení času

1. Chcete-li nastavit čas, uveďte přístroj do spánkového režimu (Stiskněte na 2 s tlačítko Off) a poté dlouze stiskněte tlačítko hodin vstoupíte do režimu nastavení času.
2. Stisknutím tlačítek rychlého posunu vpřed nebo vzad zvýšíte nebo snížíte číslici hodin.
3. Dalším stisknutím tlačítka hodin nastavíte minuty.
4. Stisknutím tlačítek rychlého posunu vpřed nebo vzad zvýšíte nebo snížíte číslici minut.
5. Dalším stisknutím tlačítka hodin uložíte čas a ukončíte režim nastavení.





Poté budou hodiny fungovat normálně. Chcete-li zobrazit čas, jednoduše stiskněte tlačítko hodin.

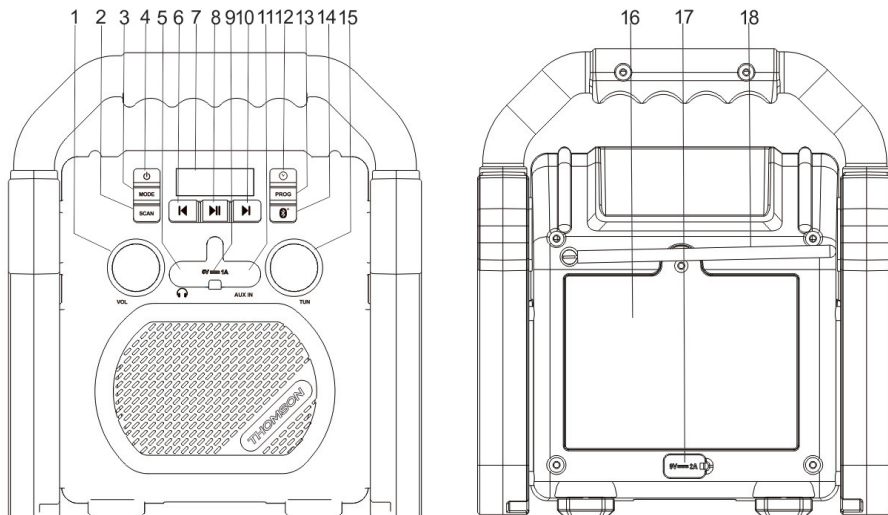

Poznámka: Hodiny rádia mohou fungovat bez napájení.

Chcete-li, aby hodiny fungovaly bez připojení rádia k elektrické síti, ujistěte se, že je baterie dostatečně nabitá.

Provoz a funkce



1. Hlasitost: V režimu FM /AUX in /Bluetooth otáčením ve směru hodinových ručiček hlasitost zvýšíte. Otočením proti směru hodinových ručiček hlasitost snížíte. Plynulé otáčení o 360 stupňů.
2. SCAN: Stisknutím na 2 s rychle prohlédnete všechny dostupné stanice FM a předem je uložíte.
3. REŽIM: Krátkým stisknutím přepnete mezi režimy Bluetooth/AUX IN a FM.
4.  Dlouhým stisknutím zařízení vypnete nebo zapnete.
5.  3,5 mm výstup pro sluchátka
6.  V režimu přehrávání Bluetooth krátkým stisknutím vyberete předchozí skladbu. V režimu FM krátkým stisknutím vyberete předchozí stanici po úplném prohledání všech stanic.
7. LED displej.
8.  V režimu Bluetooth krátkým stisknutím spustíte přehrávání/pozastavení. V režimu AUX in/FM krátkým stisknutím přepnete mezi tichou a normální hlasitostí.
9. USB nabíjecí port: Pomocí kabelu USB připojte své mobilní zařízení k nabíjení. Nabíjení z USB portu. Vezměte prosím na vědomí, že USB port funguje s jakýmkoli zařízením, které lze nabíjet na 5 V 1 A. Chcete-li nabíjet z USB portu, vždy používejte síťový adaptér.

10.  V režimu přehrávání Bluetooth krátkým stisknutím vyberete další skladbu. V režimu FM krátkým stisknutím vyberete další stanici po úplném prohledání všech stanic. Krátkým stisknutím přejdete při nastavování hodin.
11. POMOČNÝ VSTUP: Port pro vstup externího zdroje zvuku (plug-and-play)
12.  Krátkým stisknutím zobrazíte čas, dlouhým stisknutím nastavíte čas.
13. PROG: Krátkým stisknutím můžete rychle přeskočit všechny dostupné přednastavené stanice. Dlouhým stisknutím uložíte aktuální stanici do dostupného místa. V režimu předvoleb stiskněte rychle vpřed nebo vzad pro přepínání mezi všemi předvolenými stanicemi. Uložte až 50 stanic. Předem uložené stanice se zobrazí jako číslo a frekvence, například, P01 – 88,50 MHz
14.  Po spárování Bluetooth dlouhým stisknutím tohoto tlačítka vynutíte odpojení Bluetooth a změníte připojení.
15. TUN: Nepřetržitým otáčením o 360° procházíte všechny dostupné frekvence.
16. Kryt přihrádky na baterie.
17. Vícenapěťový vstup USBC.
18. FM anténa.

Technické vlastnosti

Výstupní výkon: 9 W

Výstup zatížení: 5 V/1 A

Příkon: 18 W

Typ baterie: Li-ion 2000 mAh / 7,4 V

Frekvenční odezva: 40 Hz-20 KHz

Frekvenční rozsah FM: 87,5 - 108 MHz

Odstup signálu k šumu: 60 dB

Rozměry: 202(D) x 124(H) x 227(V) mm

Hmotnost: 1,28 kg

Poznámka: maximální vzdálenost připojení je přibližně 10 metrů. Umístěte reproduktor Bluetooth co nejbližší k zařízení, abyste zabránili přerušení připojení.

V prostředí s elektrostatickými výboji hrozí vypnutí zařízení. Uživatel musí v takovém případě dobít baterii a resetovat zařízení.

UPOZORNĚNÍ: riziko poškození sluchu



Před připojením sluchátek ke zdroji zvuku nastavte přehrávač na nízkou úroveň zvuku. Abyste předešli možnému poškození sluchu, neposlouchejte po dlouhou dobu s vysokou hlasitostí. Vysoká hlasitost může způsobit trvalé poškození sluchu.

Ochrana životního prostředí



Váš výrobek byl navržen a vyroben z vysoce kvalitních materiálů a součástí, které lze recyklovat a znovu použít.

Je třeba věnovat pozornost ekologickým aspektům likvidace baterií.



Pokud je na výrobku uveden tento symbol přeškrtnuté popelnice, znamená to, že se na výrobek vztahuje evropská směrnice 2002/96/ES. Informujte se o místním způsobu třídění sběru elektrických a elektronických zařízení. Jednejte v souladu s místními předpisy a nevyhazujte staré výrobky do domovního odpadu. Zajištěním likvidace tohoto výrobku rovněž pomůžete předcházet potenciálním negativním dopadům na životní prostředí a lidské zdraví.

Další informace

- Slovo Bluetooth®, značka a logo jsou registrované ochranné známky vlastněné společností Bluetooth SIG, Inc. a jakékoli použití těchto značek společností Bigben Interactive podléhá licenci. Ostatní ochranné známky a obchodní názvy patří jejich příslušným vlastníkům.
- THOMSON je ochranná známka společnosti Talisman Brands, Inc. používaná na základě licence společnosti Bigben Interactive.
- Tento výrobek byl vyroben Bigben Interactive, která rovněž nese odpovědnost za jeho prodej.
- THOMSON a logo THOMSON jsou ochranné známky používané na základě licence společnosti Bigben Interactive – více informací naleznete na: www.thomson-brand.com.
- Veškeré ostatní výrobky, služby, názvy společností, ochranné známky, obchodní názvy, názvy výrobků a loga zde uvedené jsou majetkem příslušných vlastníků.

Prohlášení o shodě

- Společnost Bigben Interactive tímto prohlašuje, že rádiové zařízení typu WKR60BT vyhovuje směrnici 2014/53/EU. Úplné znění EU prohlášení o shodě je k dispozici na následující internetové adrese: <https://www.bigbeninteractive.com/support/>

Záruka

Společnost Bigben na tento výrobek poskytuje 2letou záruku počínající datem nákupu s výjimkou zemí Evropského hospodářského prostoru, které nabízejí delší záruční dobu. Pro případné reklamace doporučujeme uschovat účtenku. Záruka se vztahuje na poruchy vyplývající z vadného materiálu, chybějícího prvku nebo výrobní vady. V takovém případě kontaktujte naši technickou podporu. V případě jakéhokoli problému s vadným výrobkem se obraťte na své nákupní místo a předložte účtenku. Záruka se nevztahuje na problémy způsobené nesprávným používáním.

Vyrobeno v Číně
Výrobce BIGBEN INTERACTIVE SA
396-466, Rue de la Voyette
CRT2 – FRETIN
CS 90414
59814 Lesquin Cedex - Francie
www.bigben.eu



Fabricant : Bigben Interactive FRANCE

396-466, rue de la Voyette – CRT2
59273 Fretin, France

Vertrieben von Bigben Interactive DEUTSCHLAND GmbH

Walter Gropius Str. 28, 50126 Bergheim, Deutschland

Distribué par Bigben Interactive Belgium s.a./n.v.

Boulevard d'Angleterre 2 / Bte 4
1420 Braine l'Alleud

Gedistribueerd door Bigben Interactive NEDERLAND b.v.

's-Gravelandseweg 80, 1217 EW Hilversum, Nederland

Distribuido por Lineas Omenex Metronic S.L.

Pól. Ind. Can Salvatella – Avda. Arraona 54-56
08210 Barberà del Vallès (BCN) - España / Portugal

Distribuito da Metronic Italia s.r.l

via Marconi 31, 20071 Vermezzo con Zelo (MI), Italia

FABRIQUÉ EN CHINE / MADE IN CHINA

HOTLINE

FRANCE, du lundi au vendredi (sauf jours fériés) -
9h00-18h00 : www.bigben.fr/support (Chatbot)
ou support@bigben.fr

DEUTSCHLAND, Montag bis Freitag von
09:00 bis 18:00 Uhr (außer an Feiertagen)
Tel.: 02271-9047997

Mail: support@bigben-interactive.de

BELGIQUE, customerservice@bigben-interactive.be

NEDERLAND, customerservice@bigben-interactive.nl

ESPAÑA / PORTUGAL, soporte@metronic.com

Tel.: +34 93 713 26 25

ITALIA, tecnico@metronic.com - Tel. : 02 94 94 36 91

OTHERS, from Monday to Friday - 9.00 am - 6.00 pm

www.bigben.fr/support (Chatbot) & support@bigben.fr

www.bigben.eu

**POZOR, PŘI VÝMĚNĚ BATERIE ZA NOVOU JINÉHO TYPU HROZÍ NEBEZPEČÍ VÝBUCHU.
POUŽITÉ BATERIE ZLIKVIDUJTE PODLE POKYŇŮ**

Baterii nevhazujte do ohně nebo do horké trouby, ani ji mechanicky nedrtěte nebo neřezejte,
protože by mohlo dojít k výbuchu;

Nenechávejte baterii v prostředí s extrémně vysokou teplotou, která může způsobit výbuch
nebo únik hořlavé kapaliny nebo plynu.

Nezstavujte baterii extrémně nízkému tlaku vzduchu, který může způsobit výbuch nebo únik
hořlavé kapaliny nebo plynu.

THOMSON

HU

WKR60BT

FM RÁDIÓ ÉS BLUETOOTH HANGSZÓRÓ TÖLTHETŐ AKKUMULÁTORRAL



HASZNÁLATI ÚTMUTATÓ

A KÉSZÜLÉK HASZNÁLATA ELŐTT KÉRJÜK, FIGYELMESEN
OLVASSA EL EZT AZ ÚTMUTATÓT ÉS ŐRIZZE MEG KÉSŐBBI
HASZNÁLATRA.

Bekapcsolás	56	Az idő beállítása	59
Figyelmeztetések és biztonsági előírások	56	Működés és funkciók	60
A csomagolás tartalma	58	Műszaki adatok	61
Jellemzők	58	Környezetvédelem	62
Tápegység	58	Kiegészítő információk	62
FM rádió	59	Megfelelőségi nyilatkozat	62
Bluetooth párosítás	59	Jótállás	62

Bekapcsolás

- Vegye ki a készüléket a dobozból.
- Távolítson el minden csomagolóanyagot a termékről.
- Tegye vissza a csomagolóanyagokat a dobozba vagy dobja ki őket biztonságos módon, a készülék csomagolásán feltüntetett szelektív hulladékújítási előírások szerint.

Figyelmeztetések és biztonsági előírások

A készülék használata előtt el kell olvasnia és meg kell értenie minden előírást. Az előírások be nem tartásából eredő károkra a jótállás nem vonatkozik.



1. Soha ne távolítsa el a készülék házát.
2. Soha ne tegye ezt a készüléket másik elektromos készülékre.
3. Védje a tápkábelt a rálépéstől vagy becsípődést, különösen a dugaszoknál, az aljzatoknál és a készülékből való kilépési ponton. Ellenőrizze, hogy a tápfeszültség megfelel a készülék hátoldalán lévő táblán feltüntetett értéknek. A hálózati csatlakozó kihúzásakor mindig a dugasznál fogva húzza ki a konnektorból. Soha ne húzza meg a vezetékét. A hálózati csatlakozó csatlakoztatása előtt győződjön meg róla, hogy az összes többi csatlakoztatást végrehajtotta.
4. Csak a gyártó által ajánlott felszereléseket/tartozékokkal használja.
5. A készülék minden javítását bízza szakemberre. Javításra van szükség, ha a készülék valamilyen módon károsodott, például:
 - ha a tápkábel sérült;
 - ha folyadék ömlött a készülékre, vagy tárgy került bele;
 - ha a készüléket eső vagy nedvesség érte;
 - ha a készülék nem működik megfelelően;
 - vagy ha a készülék leesett vagy ütés érte.
6. A gyártói adattábla a készülék alján található.
7. Soha ne takarja el a szellőzőnyílásokat.
8. Győződjön meg róla, hogy elegendő hely áll rendelkezésre a szellőzés biztosításához. Helyezze a terméket egy stabil felületre.
9. A készüléket temperált hőmérsékletű környezetben, közvetlen napfénytől, nyílt lángtól vagy hőtől, fűtőtestektől, tűzhelyektől vagy más hő termelő készülékektől (beleértve az erősítőket is) távol kell használni. Ne telepítse hőforrások közelébe.
10. Az akkumulátorokat (blokkelemek vagy beépített elemek) nem szabad túlzott hőnek, pl. napfénynek, tűznek stb. kitenni.

11. Tisztítás előtt mindig húzza ki a készüléket. A készülék egyetlen része sem igényel kenést. Puha ronggyal tisztítsa. Ne használjon súrolószert vagy maró hatású tisztítószereket.
12. Gondoskodjon róla, hogy mindig könnyen elérhető legyen a tápkábel, a dugasz vagy az adapter, hogy szükség esetén ki tudja húzni a hálózati aljzatról.
13. Ne használja a készüléket vízvételi hely közelében. Nem érhetik ráfröccsenő vízcseppek. Ne használja a készüléket nedves vagy vizes környezetben.
14. Zivatar estén, vagy ha hosszabb ideig nem használja, húzza ki az aljzatról a készüléket.
15. A készüléket 8 éven felüli gyermekek, vagy csökkent fizikai, érzékszervi vagy mentális képességű, illetve tapasztalatokkal és ismeretekkel nem rendelkező személyek csak felügyelet mellett használhatják, vagy akkor, ha a készülék biztonságos használatára megtanították őket, és megértették az ezzel járó kockázatokat. A gyermekek ne játsszanak a készülékkel, sem a tápkábelrel (fulladásveszély). A tisztítást és karbantartást felügyelet nélkül lévő gyermekek nem végezhetik.
16. A készüléket csak a készülék jelölésének megfelelő nagyon alacsony feszültségen szabad használni.
17. Mielőtt a készüléket hulladékba dobja, az akkumulátort ki kell venni belőle. Az akkumulátor kivétele előtt a készüléket le kell választani a hálózatról.
18. A termék használata során az emberi testtől legalább 20 cm-re kell helyezni.



Az egyenlő oldalú háromszögben lévő villám szimbólum arra figyelmezteti a felhasználót, hogy a készülék belsejében veszélyes feszültség van, amely elegendő nagyságú lehet ahhoz, hogy áramütésveszélyt jelentsen.



A háromszögben lévő felkiáltójel a készülékhez mellékelte dokumentációban található, a készülék használatával és karbantartásával (javításával) kapcsolatos fontos információkat jelzi.

Osztályú anyag II	
Egyenáram	
Váltakozó áram	
Csak beltéri használatra	

A csomagolás tartalma

- 1 munkahelyi rádió
- 1 USB-kábel
- 1 használati útmutató

Jellemzők

1. Vízálló FM munkahelyi rádió Bluetooth funkcióval
2. 87,5-108 MHz analóg hangológomb
3. FM rádió vétele - digitális rádió automatikus állomáskereséssel és akár 50 állomás rögzítésével.
4. 3,5 mm-es AUX bemenet különböző típusú hangforrások csatlakoztatásához.
5. Fehér LED kijelző
6. Hangerőszabályozó gomb.
7. USB kimenet telefon töltéséhez (5 V 1 A kimenet)
8. IP54 osztályú víz- és porállóság
9. Bluetooth 5.1 verzió
10. Akkumulátortartó rekesz (2000 mAh / 7,4 V)
11. USB C aljzat az akkumulátor feltöltéséhez.

Tápegység

1. A mellékelt kábelt használhatja a rádió töltéshez vagy csatlakoztatásához. Ehhez kompatibilis hálózati adapterre van szükség.
2. A vezeték nélküli működéshez a terméket akkumulátorról is használhatja. Az akkumulátor töltődik, amint a termék a hálózatra csatlakozik. A töltő által leadott teljesítménynek legalább 7,5 wattnak, és legfeljebb 15 wattnak kell lennie.

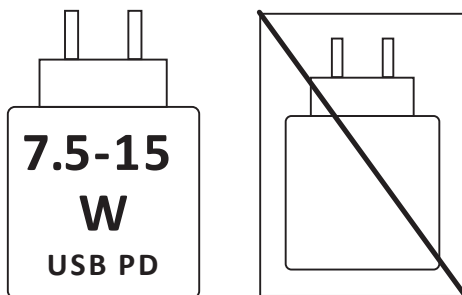

3. Körülbelül 4 órára van szükség, hogy az akkumulátort 100%-ra feltöltse. A termék akár 10 órán át működik, ha a hangerő 50%-ra van állítva.
4. Amikor az akkumulátort fel kell tölteni, hangjelzés hallható, és egy ikon jelenik meg a kijelzőn.

FM rádió

1. Kapcsolja be a rádiót.
2. Válassza ki az FM rádió üzemmódot: Nyomja meg a MODE gombot az FM RÁDIÓ üzemmódba való belépéshez: az FM-kijelző és a frekvencia megjelenik a kijelzőn.
3. Tartsa 2 másodpercig lenyomva a SCAN gombot az erős vétellel rendelkező rádióállomások automatikus kereséséhez. Minden elérhető állomást a rögzítési számuk sorrendjében rögzíti, és az első előre rögzített rádióállomás automatikusan lejátszásra kerül.
4. FM rádió üzemmódban nyomja meg a ◀ vagy a ▶ gombot az előre rögzített rádióállomás kiválasztásához.

Megjegyzés : A jobb vétel érdekében megpróbálhatja elmozdítani az FM-antennát.

Bluetooth párosítás

1. Kapcsolja be a rádiót.
2. Nyomja meg a MODE gombot a Bluetooth módba való belépéshez. A kijelzőn BLUE látható.
3. A készülék beállításainál lépjen a Bluetooth funkcióra, keresse meg a listában a **WKR60BT** készüléket és válassza ki. A párosítás után a rádió hangjelzést ad a sikeres párosítás megerősítésére.
4. Játsszon le zenét a telefonjáról vagy kedvenc streaming szolgáltatásáról.

Az idő beállítása

1. Az idő beállításához állítsa készenléti helyzetbe a terméket (tartsa 2 másodpercig lenyomva az Off gombot), majd nyomja meg hosszasan az óra gombot az időbeállítás módba való belépéshez.
2. Nyomja meg a gyors előre vagy gyors hátra gombot az órák számának növeléséhez vagy csökkentéséhez.
3. Nyomja meg ismét az óra gombot a percek beállításához.
4. Nyomja meg a gyors előre vagy gyors hátra gombot a percek számának növeléséhez vagy csökkentéséhez.
5. Nyomja meg ismét az óra gombot az idő elmentéséhez és a beállítás módból való kilépéshez.





Az óra ekkor rendesen működik. Csak nyomja meg az óra gombot az idő megjelenítéséhez.

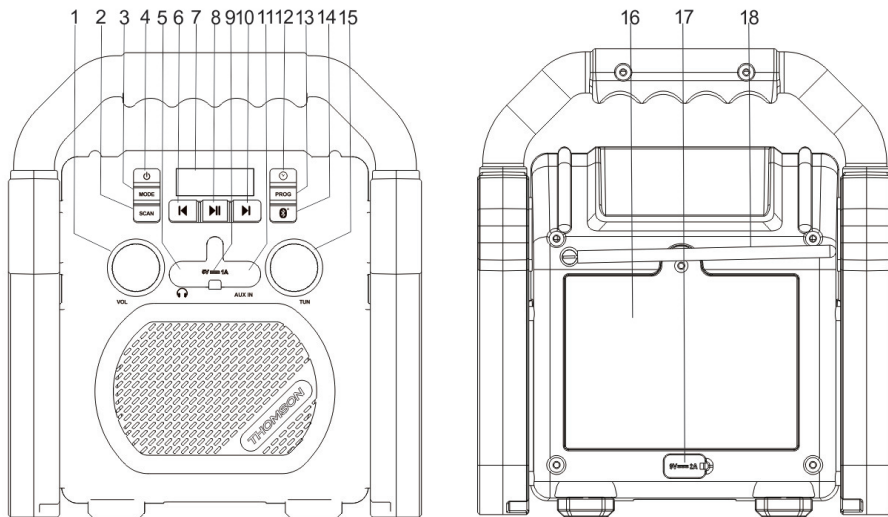

Megjegyzés: A rádió órája elektromos hálózati csatlakozás nélkül is működhet.

Ha szeretné, hogy mutassa az időt anélkül, hogy a rádót a hálózatra csatlakoztatja, győződjön meg róla hogy az akkumulátor töltöttségi szintje megfelelő.

Működés és funkciók



1. Hangerő: FM /AUX in /Bluetooth üzemmódban forgassa az óramutatóval egyező irányba a hangerő növeléséhez. Forgassa ellenkező irányba a hangerő csökkentéséhez. Folyamatos 360 fokos forgás.
2. SCAN: Tartsa 2 másodpercig lenyomva az összes elérhető FM-állomás gyors kereséséhez és rögzítéséhez.
3. MODE: Nyomja meg röviden a Bluetooth/AUX IN és FM üzemmódok közötti váltáshoz.
4.  Nyomja meg hosszasan a ki- és bekapcsoláshoz.
5.  3,5 mm-es jack fülhallgató kimenet
6.  Bluetooth lejátszás üzemmódban nyomja meg röviden az előző zeneszám kiválasztásához. FM-üzemmódban az összes állomás keresése után nyomja meg röviden az előző állomás kiválasztásához.
7. LED kijelző.
8.  Bluetooth üzemmódban nyomja meg röviden a lejátszáshoz/szünethez. AUX in/FM módban nyomja meg röviden a halk és normál hangerő közötti váltáshoz.
9. USB töltőport: Az USB-kábel segítségével csatlakoztassa a töltendő mobil eszközt. Töltés az USB-porton keresztül. Felhívjuk a figyelmét, hogy az USB-port minden 5V 1A töltésű eszközzel működik. Ha az USB-porton keresztül szeretne tölteni, mindig a hálózati adaptert használja.

10.  Bluetooth lejátszás üzemmódban nyomja meg röviden a következő zeneszám lejátszásához. FM-üzemmódban az összes állomás keresése után nyomja meg röviden a következő állomás kiválasztásához. Az óra beállításakor nyomja meg röviden a továbblépéshez.
11. SEGÉDBEMENET: Külső hangforrás bemeneti port (plug-and-play)
12.  Nyomja meg röviden az idő megjelenítéséhez, hosszasan nyomja meg az idő beállításához.
13. PROG: Nyomja meg röviden az összes elérhető előre rögzített FM-állomás gyors átnézéséhez. Nyomja meg hosszasan az aktuális állomás rögzítéséhez a rendelkezésre álló helyre. Előre beállított módban nyomja meg a gyors előre vagy gyors hátra gombot az összes előre rögzített állomás közötti váltáshoz. Akár 50 állomást rögzíthet. Az előre rögzített rádiók száma és frekvenciája megjelenik a kijelzőn. például. P01 – 88.50MHz
14.  A Bluetooth párosítás után nyomja meg hosszasan ezt a gombot a Bluetooth kapcsolat megszakításának kényszerítéséhez és a kapcsolat megváltoztatásához.
15. TUN: Folyamatos 360°-os forgatással az összes rendelkezésre álló frekvencián végighalad.
16. Az elemtartó rekesz fedele.
17. Többfeszültségű USB-C bemenet.
18. FM-antenna.

Műszaki adatok

Kimeneti teljesítmény: 9 W

Töltési kimenet: 5V/1A

Áramfogyasztás: 18 W

Az akkumulátor típusa: Li-ion 2000 mAh / 7,4 V

Frekvenciaválasz: 40 Hz-20 KHz

FM frekvenciatartomány: 87,5 - 108 MHz

Jel-zaj arány: 60 dB

Méret: 202 (H) x 124 (M) x 227 (Ma) mm

Súly: 1,28 kg

Megjegyzés: a maximális csatlakozási távolság körülbelül 10 méter. Helyezze a Bluetooth hangszórót a lehető legközelebb a készülékhez, hogy ne zavarja semmi a csatlakozást.

Olyan környezetben, ahol elektrosztatikus kisülések előfordulnak, a készülék kikapcsolhat. A felhasználónak ekkor fel kell töltenie az akkumulátort és újra kell indítania a készüléket.

FIGYELMEZTETÉS: halláskárosodás kockázata



Állítsa a lejátszót alacsony hangszintre, mielőtt a fehallgatót a hangforráshoz csatlakoztatja.

Az esetleges halláskárosodások elkerülése érdekében ne hallgassa hosszabb ideig magas hangerőn. A magas hangerő tartós halláskárosodást okozhat.

Környezetvédelem



A terméket kiváló minőségű anyagokból és alkatrészekből tervezték és gyártották, amelyek újrahasznosíthatók és újrafelhasználhatók. Szeretnénk felhívni a figyelmet az akkumulátorok ártalmatlanításának környezetvédelmi szempontjaira.



Ha egy terméken áthúzott kerekes kukát ábrázoló szimbólum található, ez azt jelenti, hogy a termék a 2002/96/EK európai irányelv hatálya alá tartozik. Kérjük, tájékozódjon az elektromos és elektronikus termékek helyi szelektív gyűjtéséről. Kérjük, járjon el a helyi előírásoknak megfelelően és ne dobja ki a régi termékeit a háztartási hulladékok közé. A termék ártalmatlanításának biztosításával Ön hozzájárul a környezetre és az emberi egészségre gyakorolt potenciálisan káros hatások megelőzéséhez.

Kiegészítő információk

- A Bluetooth® szó, a védjegy és a logó a Bluetooth SIG, Inc. bejegyzett védjegye és a Bigben Interactive ezeket a védjegyeket licenc alapján használja. Az egyéb védjegyek és kereskedelmi nevek az adott tulajdonosok tulajdonát képezik.
- A THOMSON a Talisman Brands, Inc. védjegye, amelyet a Bigben Interactive licenc alapján használ.
- Ezt a terméket a Bigben Interactive gyártotta és értékesítette.
- A THOMSON és a THOMSON logó a Bigben Interactive által licenc alapján használt védjegyek – további információkért: www.thomson-brand.com.
- Minden egyéb itt hivatkozott termék, szolgáltatás, cégnév, védjegy, kereskedelmi név, terméknév és logó, a megfelelő tulajdonosok tulajdonát képezi.

Megfelelőségi nyilatkozat

- A Bigben Interactive kijelenti, hogy a WKR60BT típusú rádióelektromos berendezés megfelel a 2014/53/EU irányelvnek. Az EU-megfelelőségi nyilatkozat teljes szövege elérhető a következő internetes címen: <https://www.bigbeninteractive.com/support/>

Jótállás

Erre a termékre a Bigben a vásárlástól számított 2 év jótállást vállal, kivéve az Európai Gazdasági Térség országait, ahol a jótállási idő hosszabb. Javasoljuk, hogy őrizze meg a vásárlási bizonylatot bármilyen reklamáció esetére. A jótállás a hibás anyagból, hiányzó alkatrészből vagy gyártási hibából eredő meghibásodásokra terjed ki. Ebben az esetben forduljon műszaki támogató szolgálatunkhoz. Hibás termékkel kapcsolatban felmerült bármilyen problémával forduljon a vásárlás helyére, a vásárlási bizonylattal együtt. A jótállás nem vonatkozik a nem rendeltetésszerű használatból eredő hibákra.

Gyártási hely: Kína
Gyártotta a BIGBEN INTERACTIVE SA
396-466, Rue de la Voyette
CRT2 – FRETIN
CS 90414
59814 LESQUIN Cedex - Franciaország
www.bigben.eu



Fabricant : Bigben Interactive FRANCE

396-466, rue de la Voyette – CRT2

59273 Fretin, France

Vertrieben von Bigben Interactive DEUTSCHLAND GmbH

Walter Gropius Str. 28, 50126 Bergheim, Deutschland

Distribué par Bigben Interactive Belgium s.a./n.v.

Boulevard d'Angleterre 2 / Bte 4

1420 Braine l'Alleud

Gedistribueerd door Bigben Interactive NEDERLAND b.v.

's-Gravelandseweg 80, 1217 EW Hilversum, Nederland

Distribuido por Lineas Omenex Metronic S.L.

Pól. Ind. Can Salvatella – Avda. Arraona 54-56

08210 Barberà del Vallès (BCN) - España / Portugal

Distribuito da Metronic Italia s.r.l

via Marconi 31, 20071 Vermezzo con Zelo (MI), Italia

FABRIQUÉ EN CHINE / MADE IN CHINA

HOTLINE

FRANCE, du lundi au vendredi (sauf jours fériés) -

9h00-18h00 : www.bigben.fr/support (Chatbot)

ou support@bigben.fr

DEUTSCHLAND, Montag bis Freitag von

09:00 bis 18:00 Uhr (außer an Feiertagen)

Tel.: 02271-9047997

Mail: support@bigben-interactive.de

BELGIQUE, customerservice@bigben-interactive.be

NEDERLAND, customerservice@bigben-interactive.nl

ESPAÑA / PORTUGAL, soporte@metronic.com

Tel.: +34 93 713 26 25

ITALIA, tecnico@metronic.com - Tel. : 02 94 94 36 91

OTHERS, from Monday to Friday - 9.00 am - 6.00 pm

www.bigben.fr/support (Chatbot) & support@bigben.fr

www.bigben.eu

LEGYEN ÓVATOS, HA AZ ELEMET NEM MEGFELELŐ TÍPUSRA CSERÉLIK ROBBANÁST OKOZHAT.

A HASZNÁLT ELEMÉKET AZ UTASÍTÁSOKNAK MEGFELELŐEN ÁRTALMATLANÍTSA

Ne dobja az akkumulátort tűzbe vagy forró sütőbe, ne törje össze vagy vágja szét, mert robbanást okozhat;

Ne hagyja az akkumulátort rendkívül magas hőmérsékletű környezetben, mert robbanáshoz vagy gyúlékony folyadék vagy gáz szivárgásához vezethet.

Ne tegye ki az akkumulátort rendkívül alacsony légnyomásnak, mert az robbanáshoz vagy gyúlékony folyadék vagy gáz szivárgásához vezethet.