

# THOMSON

FR

RADIO FM/DAB

**RT350DAB**

**RT353DAB**



## MODE D'EMPLOI

AVANT D'UTILISER CET APPAREIL, VEUILLEZ LIRE ATTENTIVEMENT CE MODE D'EMPLOI ET LE CONSERVER AFIN DE POUVOIR LE CONSULTER ULTÉRIEUREMENT.

Démarrage	2	Caractéristiques techniques de l'appareil	11
Avertissements et consignes de sécurité	2	Caractéristiques techniques de l'adaptateur	11
Contenu de la boîte	4	Protection de l'environnement	11
Description des pièces	4	Informations complémentaires	11
Avertissements concernant les piles	9	Déclaration de conformité	12

## **Démarrage**

- Sortez l'appareil de la boîte.
- Retirez tous les matériaux d'emballage du produit.
- Placez les matériaux d'emballage dans la boîte ou jetez-les en toute sécurité en respectant les consignes de tri sélectif figurant sur l'emballage de l'appareil.

## **Avertissements et consignes de sécurité**

Vous devez avoir lu et compris toutes les instructions avant d'utiliser cet appareil. En cas de dommages dus au non-respect des instructions, la garantie ne s'appliquera pas.

1. Ne retirez jamais le boîtier de cet appareil.
2. Ne p
- 3.
4. l'enceinte jamais cet appareil sur un autre équipement électrique.
5. Protégez le cordon d'alimentation de façon à éviter de marcher dessus ou de le coincer, particulièrement au niveau des fiches, des prises de courant et du point de sortie de l'appareil. Vérifiez que la tension d'alimentation correspond à la tension indiquée sur la plaque à l'arrière de l'appareil. Lorsque vous débranchez la prise secteur, retirez toujours la fiche de la prise. Ne tirez jamais sur le cordon. Avant de brancher la prise secteur, assurez-vous d'avoir effectué tous les autres branchements.
6. Utilisez uniquement des équipements/accessoires recommandés par le fabricant.
7. Confiez toutes les réparations de l'appareil à des réparateurs qualifiés. Une réparation est nécessaire quand l'appareil a été endommagé d'une quelconque manière, notamment :
  - si le cordon d'alimentation est endommagé ;
  - en cas de déversement de liquide ou d'insertion d'objets dans l'appareil ;
  - en cas d'exposition de l'appareil à la pluie ou à l'humidité ;
  - si l'appareil ne fonctionne pas normalement ;
  - ou si l'appareil est tombé ou a subi un choc.
8. La plaque signalétique se trouve sur la partie arrière de l'appareil.
9. Ne bloquez jamais les orifices de ventilation.
10. Assurez-vous de disposer d'un espace suffisant pour assurer la ventilation. Placez le produit sur une surface stable.
11. Cet appareil doit être utilisé dans un environnement tempéré, à l'abri de la lumière directe du soleil, des flammes nues ou de la chaleur, des appareils de chauffage, des cuisinières ou de tout autre appareil (y compris des amplificateurs) qui génère de la chaleur. Ne







- l'installez pas à proximité de sources de chaleur.
12. Les batteries (bloc-batterie ou piles installées) ne doivent pas être exposées à une chaleur excessive, comme les rayons du soleil, un incendie, etc.
  13. Débranchez toujours l'appareil avant de le nettoyer. Ne lubrifiez aucune partie de cet appareil. Nettoyez-le avec un chiffon doux. N'utilisez pas de produits abrasifs ni de nettoyeurs agressifs.
  14. Assurez-vous de toujours pouvoir accéder facilement au cordon d'alimentation, à la fiche ou à l'adaptateur, afin de pouvoir débrancher cet appareil de la prise secteur si nécessaire.
  15. N'utilisez pas cet appareil à proximité d'un point d'eau. Il ne doit pas entrer en contact avec des gouttes ni des éclaboussures. N'utilisez pas cet appareil dans un environnement humide ou mouillé.
  16. Débranchez cet appareil en cas d'orage ou si vous n'allez pas l'utiliser pendant une longue période.
  17. Cet appareil peut être utilisé par des enfants âgés de 8 ans et plus, ainsi que par des personnes présentant des capacités physiques, sensorielles ou mentales réduites ou un manque d'expérience et de connaissances, à condition qu'ils soient surveillés ou aient reçu des instructions concernant l'utilisation de l'appareil en toute sécurité et comprennent les risques encourus. Les enfants ne doivent pas jouer avec l'appareil, ni avec le cordon (risque d'étranglement). Le nettoyage et l'entretien ne doivent pas être effectués par des enfants sans surveillance.
  18. Cet appareil doit être alimenté uniquement en très basse tension de sécurité correspondant au marquage figurant sur l'appareil.
  19. Cet appareil est réservé à un usage domestique ; ne l'utilisez pas à l'extérieur.



Le symbole de l'éclair dans un triangle équilatéral avertit les utilisateurs de la présence, à l'intérieur de l'appareil, de tensions électriques dangereuses non isolées suffisamment puissantes pour présenter un risque d'électrocution.



Le point d'exclamation dans un triangle indique la présence de consignes importantes relatives au fonctionnement et à l'entretien (réparation) dans la documentation accompagnant l'appareil.

Matériau de classe II	
Courant continu	
Courant alternatif	
Pour une utilisation à l'intérieur uniquement	

### **Contenu de la boîte**



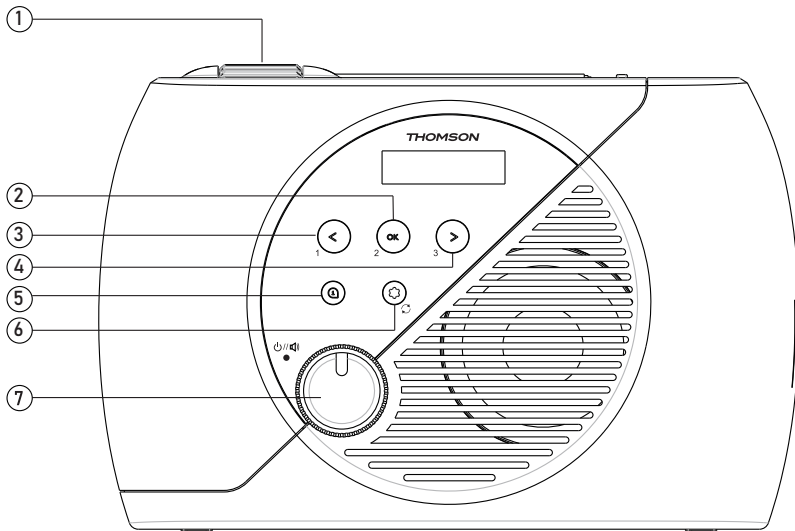

Vérifiez et identifiez le contenu de votre boîte :

- Appareil
- Mode d'emploi
- Adaptateur secteur

### **Description des pièces**





1.		Molette de sélection des fréquences	5.		Informations
2.	</1	Précédent/Station préférée 1	6.		Menu
3.	OK/2	OK/Station préférée 2	6.		Recherche automatique
4.	>/3	Suivant/Station préférée 3	7.		Bouton d'alimentation/ de volume

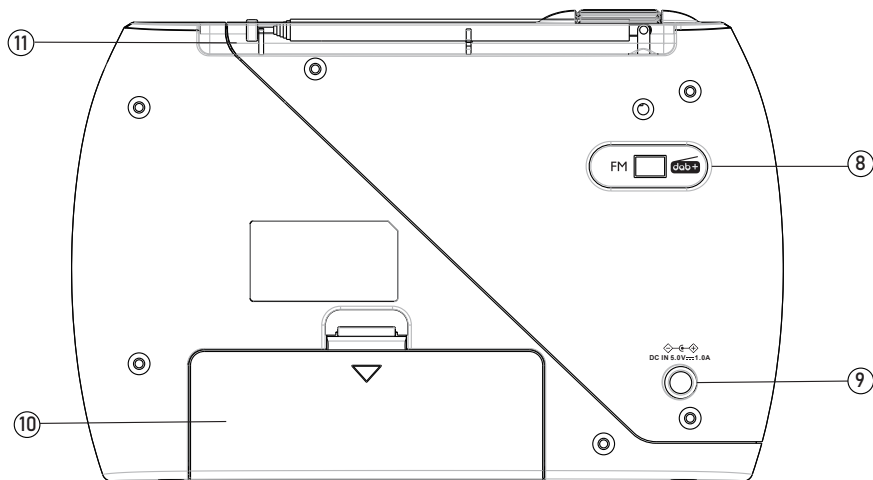

- 8. Sélecteur de mode (DAB/FM)
- 9. Prise d'alimentation secteur
- 10. Compartiment à piles
- 11. Antenne télescopique

## Prise en main

### Alimentation secteur

Placez l'appareil à l'endroit souhaité.

- Insérez l'adaptateur secteur dans l'entrée d'alimentation de la radio.
- Branchez ensuite l'adaptateur secteur sur une prise secteur.

### Alimentation par piles

- Retirez le couvercle du compartiment à piles en le faisant coulisser vers le bas.
- Insérez 4 piles LR6 (AA/UM3) de 1,5 V, en veillant à respecter la polarité indiquée.
- Remettez le couvercle en place.

## Fonctionnement

- Tournez le Bouton d'alimentation/de volume vers la droite pour allumer la radio. Vous entendrez un léger « clic » lorsque vous allumerez la radio.
- Pour éteindre la radio, tournez le Bouton d'alimentation/de volume vers la gauche jusqu'à ce que vous entendiez un léger « clic ».
- Réglez le volume à l'aide du Bouton d'alimentation/de volume.

## Mode radio DAB



- Pour améliorer la réception de la radio, déployez l'antenne télescopique. Ajustez sa position, sa longueur et son angle de manière à obtenir la meilleure qualité de réception.
- Basculez le Sélecteur de mode sur DAB+, et le mode DAB apparaîtra dans la fenêtre d'affichage de la radio.

## Recherche automatique des stations de radio

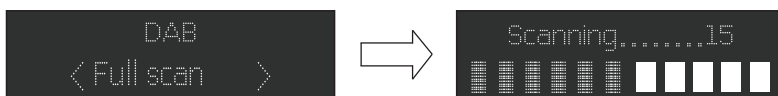
1. À l'aide du Sélecteur de mode, sélectionnez le mode DAB (si l'appareil ne se trouve pas déjà dans ce mode). Si vous réglez l'appareil en mode DAB pour la première fois, l'appareil lancera une recherche automatique des stations de radio disponibles. (Si vous avez déjà utilisé le mode DAB, l'appareil sélectionnera automatiquement la station que vous avez écoutée la fois précédente.)
2. Maintenez enfoncé le bouton  pour lancer la recherche automatique afin de trouver les stations disponibles. Au cours de la recherche, une barre de progression s'affichera pour indiquer l'avancement du processus.
3. Une fois la recherche automatique terminée, les trois premières stations DAB seront automatiquement mémorisées sur les boutons P1, P2 et P3. Vous pouvez écouter d'autres stations en tournant la molette de sélection des fréquences.



## Recherche manuelle des stations de radio

1. Appuyez sur le bouton  de l'appareil.
2. Appuyez sur les boutons < ou > pour sélectionner « Manual tune » (Réglage manuel), puis appuyez sur le bouton OK pour accéder au menu des services.
3. Appuyez sur < ou > pour sélectionner la station que vous souhaitez. L'intensité du signal s'affichera.
4. Appuyez sur  pour quitter le mode Recherche.
5. Si vous n'avez trouvé aucune station, vérifiez que l'antenne est entièrement déployée et testez la réception en lançant une nouvelle recherche automatique depuis un autre lieu.

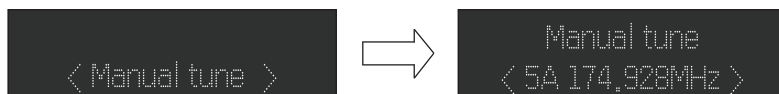



## Enregistrement manuel

Lorsque que vous écoutez une station de radio que vous appréciez, il suffit d'appuyer longuement sur le bouton 1, 2 ou 3 pour l'enregistrer sur le canal pré-réglé correspondant.

## Fonction DRC (Dynamic Range Control)

La fonction DRC (ou Dynamic Range Control) est une technologie utilisée pour entendre plus nettement les sons faibles dans un environnement bruyant.

1. Dans le menu DAB, appuyez sur les boutons < ou > pour sélectionner « DRC ». Appuyez sur le bouton OK pour afficher « \* » en haut à droite de l'écran.  
« DRC OFF » : la fonction DRC est désactivée ; aucun traitement DRC ne sera effectué.  
« DRC LOW » : le réglage de la fonction DRC correspond à la moitié du niveau de sortie.  
« DRC HIGH » : le réglage de la fonction DRC correspond au niveau de sortie maximal.
2. Appuyez sur  pour confirmer ce réglage. L'affichage reviendra à la normale.

## Élimination des stations qui figurent dans la liste, mais ne sont plus disponibles

Dans le menu DAB, appuyez sur < ou > pour afficher le sous-menu « Prune » (Élimination). Appuyez sur le bouton OK pour choisir l'option « Prune » (Élimination).



## Système (DAB/FM)

Dans le menu DAB, appuyez sur < ou > pour afficher le sous-menu « System » (Système). Appuyez sur le bouton OK pour accéder au sous-menu des réglages du système.

## Heure/date

1. Appuyez sur les boutons < ou > pour sélectionner « Set Time/Date » (Régler l'heure/la date), puis appuyez sur le bouton OK pour confirmer, et le chiffre des heures se mettra à clignoter.
2. Appuyez sur < ou > pour régler les heures, puis appuyez sur OK pour confirmer, et le chiffre des minutes se mettra à clignoter.
3. Appuyez sur < ou > pour régler les minutes, puis appuyez sur OK pour confirmer, et le chiffre du jour se mettra à clignoter.
4. Appuyez sur < ou > pour régler le jour, puis appuyez sur OK pour confirmer, et le chiffre du mois se mettra à clignoter.
5. Appuyez sur < ou > pour régler le mois, puis appuyez sur OK pour confirmer, et le chiffre de l'année se mettra à clignoter.
6. Appuyez sur < ou > pour régler l'année, puis appuyez sur OK pour confirmer. L'heure et la date sont enregistrées.

## Rétroéclairage

1. Appuyez sur le bouton pour sélectionner « Time out/on level » (Fonction désactivée/ Fonction activée), puis appuyez sur le bouton OK pour confirmer.  
« Time out » (Fonction désactivée) : 180-120-90-60-45-30-20-10-« on » (Fonction activée)  
Niveau d'intensité de l'éclairage : High-Medium-Low (Fort - moyen - faible)

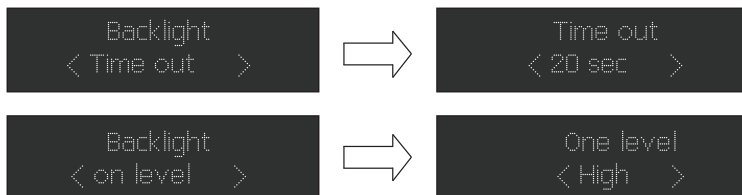

## Langue

Appuyez sur le bouton OK pour accéder à la rubrique Langues. La langue par défaut est l'anglais ; un « \* » apparaîtra au niveau de l'affichage de la langue sélectionnée. Les utilisateurs peuvent choisir entre « English », « Deutsch », « Italiano », « Français », « Nederlands », « Espanol » et « Polski ».

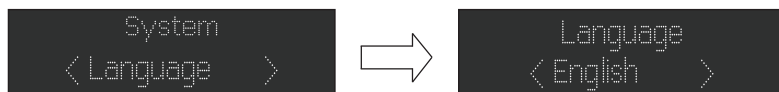

## Réinitialisation des paramètres d'usine

Dans les réglages du système DAB, appuyez sur < ou > pour accéder à <Factory Reset> (Réinitialisation des paramètres d'usine). Si vous souhaitez procéder à une réinitialisation, appuyez sur < ou > pour afficher « YES » (Oui), puis sur OK pour confirmer. Votre radio sera complètement réinitialisée. Tous les pré-réglages et les listes de stations seront effacés. L'affichage reviendra à la normale.

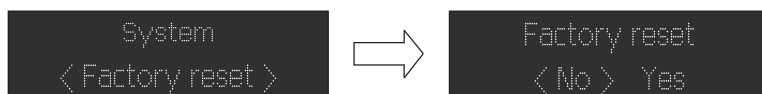

## Affichage de la version du logiciel de l'appareil

Dans les réglages du système DAB, appuyez sur < ou > pour sélectionner <SW version> (Version du logiciel), puis appuyez sur OK pour consulter la version du logiciel.

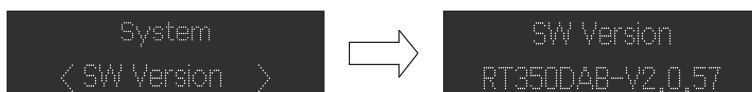

## Radio FM

Déployez l'antenne télescopique entièrement et avec précaution afin de trouver sa position optimale.

## Recherche automatique

À l'aide du Sélecteur de mode sur le panneau arrière, sélectionnez le mode FM.

1. Maintenez le bouton  enfoncé. L'appareil balayera les fréquences et s'arrêtera automatiquement lorsqu'il trouvera une station avec une intensité de signal suffisante.
2. Une fois la recherche automatique terminée, les trois premières stations FM seront automatiquement mémorisées sur les boutons P1, P2 et P3. Vous pouvez écouter d'autres stations en tournant la molette de sélection des fréquences.

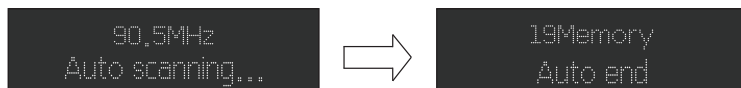

## Menu

En mode FM, appuyez sur  et accédez au menu des réglages FM. Appuyez sur < / > pour choisir les réglages de recherche de stations, puis appuyez sur « Entrée » pour choisir le réglage de la sensibilité :

Stations avec un signal fort uniquement : ~19 dB

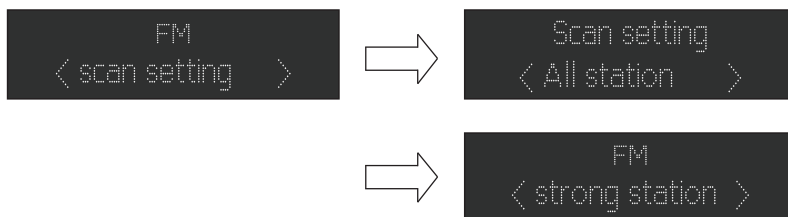

## Avertissements concernant les piles



Risque de feu ou d'explosion si les piles sont remplacées par un modèle inapproprié.

L'élimination de piles dans un feu ou dans un four chaud, ou le fait de découper ou broyer mécaniquement des piles peut entraîner une explosion.

Le fait de laisser des piles dans un environnement où la température est extrêmement élevée peut engendrer une explosion ou la fuite d'un liquide ou d'un gaz inflammable.

Des piles soumises à une pression d'air extrêmement basse peuvent provoquer une explosion ou la fuite d'un liquide ou d'un gaz inflammable.



La température ambiante maximale de fonctionnement du produit est de 40 °C.

Avant d'installer ou d'utiliser l'appareil, veuillez vous référer aux informations relatives à l'électricité et à la sécurité figurant sur la face externe du fond du boîtier.

Ce produit contient une pile ou des piles.

- Utilisez les piles correctement afin d'éviter toute blessure ou un incendie causé par une fuite, une surchauffe, une explosion, une érosion ou tout autre dommage.
- Conservez et tenez les piles neuves et usagées hors de portée des enfants ou de toute personne vulnérable. Si le compartiment à pile(s) ne se fermait plus correctement, arrêtez d'utiliser le produit.

- Si le liquide d'une pile alcaline entre en contact avec la peau et/ou les yeux, rincez-les immédiatement à l'eau claire et consultez un médecin.
- Si une fuite de liquide de pile alcaline se produit, essuyez le liquide avec un chiffon et remplacez la pile avec une nouvelle.
- N'avaliez pas la/les piles. Si une pile est avalée, elle peut provoquer de graves brûlures internes en 2 heures à peine et causer la mort. Si les piles sont avalées, contacter immédiatement un centre anti-poison et consultez un médecin.
- Utilisez des piles AA Ni-MH, alcalines ou au lithium.
- Ne chargez pas ces piles. Le chargement de piles non rechargeables entraîne des émissions de gaz et/ou de chaleur pouvant provoquer des explosions et/ou des incendies.
- N'utilisez pas différents types de piles ou des piles neuves et anciennes en même temps.
- Insérez les piles selon la polarité (+ et -) correcte.
- Ne mettez pas en contact les mêmes pôles des piles.
- Retirez rapidement les piles épuisées. Risque d'explosion de la pile si celle-ci n'est pas correctement remplacée ou si l'appareil n'est pas utilisé durant un certain temps.
- Remplacez la pile avec un modèle identique ou équivalent.
- Les piles (ou bloc de piles ou batterie) ne doivent pas être exposées à une chaleur excessive, comme la lumière du soleil, le feu, etc.
- Ne chauffez pas les piles et ne les jetez pas au feu ou dans l'eau.
- Ne retirez pas les piles avec des pinces métalliques et n'utilisez pas d'objet métallique tel que la pointe d'un stylo ou des pinces. Évitez de déformer, d'écraser et de perforer les piles.
- Ne démontez pas les piles.
- Couvrez les extrémités des piles avec du ruban afin d'éviter les explosions et la combustion lorsque vous devez les mettre au rebut.
- Veillez au respect de l'environnement lors de la mise au rebut des piles
- Ne jetez pas les piles avec les déchets ménagers ordinaires.
- Lors de la mise au rebut des piles, veillez à respecter la réglementation locale en vigueur en matière de mise au rebut.

<p style="text-align: center;"> <b>AVERTISSEMENT PILE</b></p> <p><b>GARDER HORS DE PORTEE DES ENFANTS</b>          Ne pas ingérer la pile, risque de brûlure chimique. En cas d'ingestion, en à peine 2 heures, la pile bouton peut causer des brûlures internes sévères qui peuvent être mortelles. En cas de soupçon d'ingestion d'une pile, ou d'introduction dans une partie quelconque du corps, demander immédiatement un avis médical.</p>	
--	--

## Caractéristiques techniques de l'appareil

Type	Caractéristiques techniques	Type	Caractéristiques techniques Haut-parleur
Haut-parleur	3 W	Impédance du haut-parleur	4 Ω
Puissance de crête	9 W	Puissance RMS	3 W
Consommation d'énergie	3,2 W	Puissance d'entrée	CA 230 V 50 Hz ou 4 piles LR6 (AA/UM3) de 1,5 V
Rapport S/B	60 dB	Fréquence FM/DAB	88,8 - 108 MHz DAB : 174,928 - 239,200 MHz
Dimensions	222 x 147 x 63 mm	Poids	0,6 kg

## Caractéristiques techniques de l'adaptateur

- Nom du fabricant de l'adaptateur ou de la marque déposée : FD
- Numéro de modèle de l'adaptateur : DK15-050-1000-EU
- Tension et fréquence d'entrée : 100 - 240 V~ 50 - 60 Hz, 0,2 A
- Tension, courant et puissance de sortie : 5,0 V---1,0 A, 5,0 W

## Protection de l'environnement



Votre produit a été conçu et fabriqué avec des matériaux et composants de grande qualité, qui peuvent être recyclés et réutilisés.

Il convient d'attirer l'attention sur les aspects environnementaux de l'élimination des batteries.



Lorsque ce symbole d'une poubelle barrée sur roues se trouve sur un produit, cela signifie que le produit est couvert par la Directive Européenne 2002/96/CE. Veuillez vous informer du système local de collecte séparée pour les produits électriques et électroniques. Veuillez agir selon les règles locales et ne jetez pas vos anciens produits avec les ordures ménagères. En assurant l'élimination de ce produit, vous aidez également à prévenir les conséquences potentiellement négatives pour l'environnement et la santé humaine.

## Informations complémentaires

- THOMSON est une marque de Talisman Brands, Inc. utilisée sous licence par Bigben Interactive.
- Ce produit a été fabriqué et vendu sous la responsabilité de Bigben Interactive.
- THOMSON, et le logo THOMSON sont des marques utilisées sous licence par Bigben Interactive – pour plus d'informations : [www.thomson-brand.com](http://www.thomson-brand.com).
- Tous autres produits, services, dénominations sociales, marques, nom commerciaux, noms de produits et logos référencés ici sont la propriété de leurs titulaires respectifs.

## Déclaration de conformité

- Par la présente Bigben Interactive déclare que l'équipement radioélectrique du type RT350DAB/RT353DAB est conforme à la directive 2014/53/UE. Le texte complet de la déclaration UE de conformité est disponible à l'adresse internet suivante: [www.bigben.fr/support](http://www.bigben.fr/support)

## Garantie

Ce produit est garanti par Bigben pendant une durée de 2 ans à partir de la date d'achat sauf dans les pays de l'Espace Economique Européen offrant une durée de garantie plus longue. Nous vous recommandons de conserver votre ticket de caisse pour toute réclamation. La garantie couvre les pannes dues à un matériel défectueux, un élément manquant ou à un vice de fabrication. Dans ce cas, contactez notre support technique. Pour tout problème avec un produit défectueux, rapprochez vous de votre point d'achat muni de votre ticket de caisse. La garantie ne couvre pas des problèmes d'utilisation non conforme.

### Support technique

Pour tout problème technique, vous pouvez contacter notre service d'assistance.

Du lundi au vendredi (sauf jours fériés) – 9h à 18h : [support@bigben.fr](mailto:support@bigben.fr) /

- [www.bigben.fr/support/](http://www.bigben.fr/support/) (Chatbot)

Fabriqué en Chine

Fabriqué par BIGBEN INTERACTIVE SA

396-466, Rue de la Voyette

CRT2 – FRETIN

CS 90414

59814 LESQUIN Cedex - France

[www.bigben.eu](http://www.bigben.eu)





**Fabricant : Bigben Interactive FRANCE**

396-466, rue de la Voyette – CRT2  
59273 Fretin, France

**Vertrieben von Bigben Interactive DEUTSCHLAND GmbH**

Walter Gropius Str. 28, 50126 Bergheim, Deutschland

**Distribué par Bigben Interactive Belgium s.a./n.v.**

Boulevard d'Angleterre 2 / Bte 4

1420 Braine l'Alleud, Belgium

**Gedistribueerd door Bigben Interactive NEDERLAND b.v.**

's-Gravelandseweg 80, 1217 EW Hilversum, Nederland

**Distribuido por Lineas Omenex Metronic S.L.**

Po. Ind. Can Salvatella – Avda. Arraona 54-56

08210 Barberà del Vallès (BCN) - España

**Distribuito da Metronic Italia s.r.l**

via Marconi 31, 20071 Vermezzo con Zelo (MI), Italia

**FABRIQUÉ EN CHINE / MADE IN CHINA**

**HOTLINE**

**FRANCE**, du lundi au vendredi (sauf jours fériés) -  
9h00-18h00 : [www.bigben.fr/support](http://www.bigben.fr/support) (Chatbot)  
ou [support@bigben.fr](mailto:support@bigben.fr)

**DEUTSCHLAND**, Montag bis Freitag von

09:00 bis 18:00 Uhr (außer an Feiertagen)

Tel.: 02271-9047997

Mail: [support@bigben-interactive.de](mailto:support@bigben-interactive.de)

**BELGIQUE**, [customerservice@bigben-interactive.be](mailto:customerservice@bigben-interactive.be)

**NEDERLAND**, [customerservice@bigben-interactive.nl](mailto:customerservice@bigben-interactive.nl)

**ESPAÑA / PORTUGAL**, [soporte@metronic.com](mailto:soporte@metronic.com)

Tel.: +34 93 713 26 25

**ITALIA**, [tecnico@metronic.com](mailto:tecnico@metronic.com) - Tel. : 02 94 94 36 91

**OTHERS**, from Monday to Friday - 9.00 am - 6.00 pm

[www.bigben.fr/support](http://www.bigben.fr/support) (Chatbot) & [support@bigben.fr](mailto:support@bigben.fr)

[www.bigben.eu](http://www.bigben.eu)

# **THOMSON**

# **EN**

RADIO FM/DAB

**RT350DAB**

**RT353DAB**



## **INSTRUCTIONS**

PLEASE READ THIS USER GUIDE CAREFULLY BEFORE OPERATING THE UNIT AND RETAIN FOR FUTURE REFERENCE.

Getting started	15	Device technical specifications	23
Safety warning and notice	15	Technical specifications of the adapter	23
Contents of the box	17	Environmental protection	23
Description of parts	17	Additional information	24
Warning about batteries	22	Declaration of conformity	24

## **Getting started**

- Take the device out of the box.
- Remove all packaging from the product.
- Place the packaging inside the box or dispose of it safely in compliance with the waste sorting instructions shown on the outside.

## **Safety warning and notice**

You must read and understand all the instructions before using this device. The warranty will not apply if damage is caused by failure to follow the instructions.



1. Never remove the device casing.
2. Never place this device on top of other electrical equipment.
3. Protect the power cable from being stepped on or pinched, particularly at the plugs, sockets and point where it exits the device. Make sure the power rating corresponds to the voltage shown on the rating plate at the rear of the device. Always pull the plug from the socket when disconnecting from the mains. Never pull on the cable. Make sure you have completed all the other connections before connecting the mains plug.
4. Only use attachments/accessories that are recommended by the manufacturer.
5. Entrust all device repairs to qualified repairers. Repair is needed when the device has been damaged in any fashion, and in particular:
  - if the power cord is damaged;
  - in the event of a liquid spill or objects being inserted into the device;
  - if the device is exposed to rain or humidity;
  - if the device does not operate normally;
  - or if the device has been dropped or knocked.
6. The series panel is located on the back of the device.
7. Never block the air vents.
8. Make sure you have enough space for ventilation. Place the product on a stable surface.
9. This device must be used in a moderate climate, away from direct sunlight, naked flames or heat sources, heaters, cookers or any other devices (including amplifiers) that generate heat. Do not install near a heat source.
10. The batteries (battery pack or inserted batteries) must not be exposed to excessive heat, such as sunshine, fire, etc.

11. Always unplug the appliance before cleaning it. Never lubricate any part of this device. Clean it using a soft cloth. Do not use abrasive products or harsh cleaners.
12. Make sure you always have easy access to the power cable, plug or adapter to disconnect this device from the mains if necessary.
13. Do not use this device near water. It must not be dripped on or splashed. Do not use this device in a damp or wet environment.
14. Disconnect this device in the event of a storm, or if you intend not to use it for a long period of time.
15. This device can be used by children aged 8 or over, and by persons with a physical or sensory disability, learning difficulties or a lack of experience and knowledge, provided they are supervised or have received instructions on the safe use of the device, and understand the risks involved. Children must not play with the device or power cable (risk of strangulation). Children must not clean or maintain the device without supervision.
16. This device must only be supplied with very low safety voltage corresponding to the marking on the device.
17. This device is intended for household use only; do not use outdoors.



The lightning bolt symbol within an equilateral triangle alerts users to the presence of dangerous uninsulated voltages inside the device that may present a risk of electric shock.



The exclamation mark inside a triangle indicates the presence of important operating and maintenance (repair) instructions in the literature accompanying the device.

Class II material	
Direct current	
Alternating current	
For indoor use only	

## Contents of the box

Check and identify the contents of your box:

- Device
- User instructions
- Mains adapter

## Description of parts

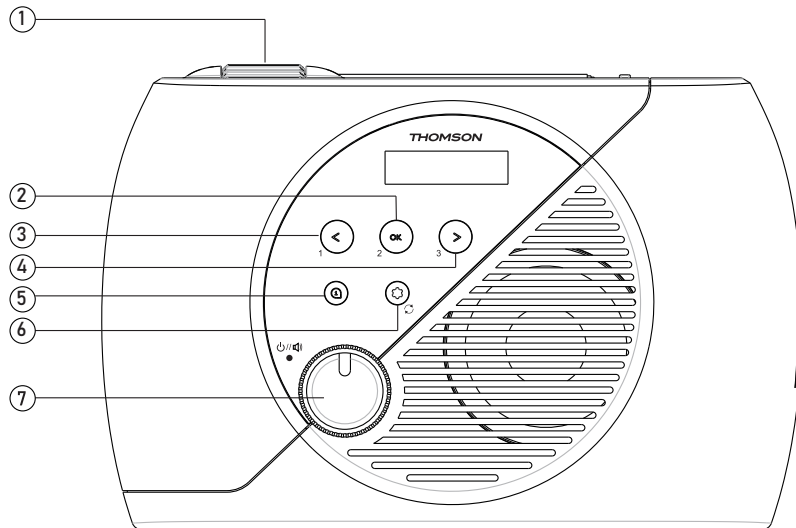

1.		Frequency selection knob	5.		Information
2.	</1	Previous/Preferred station 1	6.		Menu
3.	OK/2	OK/Preferred station 2	6.		Automatic search
4.	>/3	Next/Preferred station 3	7.		Power/volume button

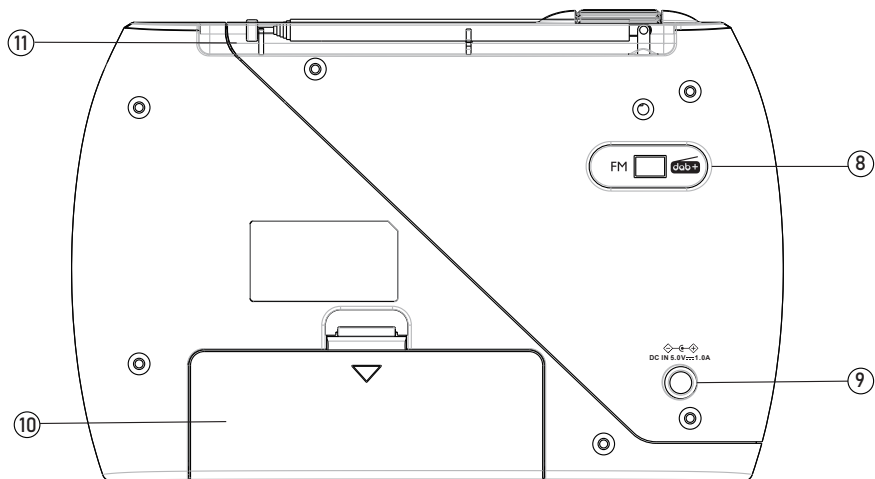

- 8. Mode selector (DAB/FM)
- 9. Mains power socket
- 10. Battery compartment
- 11. Telescopic aerial

## Set-up

### Mains supply

Position the device where you want it.

- Insert the mains adaptor into the radio's power input.
- Then connect the mains adapter to a power socket.

### Battery power supply

- Remove the lid from the battery compartment by sliding it downwards.
- Insert 4 x 1.5 V LR6 batteries (AA/UM3), taking care to respect the polarity indicated.
- Replace the lid.

### Operation

- Turn the power/volume adjustment button to the right to switch on the radio. You will hear a soft "click" when you switch the radio on.
- To switch the radio off, turn the power/volume adjustment button to the left until you hear a soft "click".
- Adjust the volume using the power/volume button.

### DAB radio mode



- Extend the telescopic aerial to improve radio reception. To improve the reception quality, adjust its position, length and angle.
- Switch the Mode Selector to DAB+, and DAB mode will appear in the radio's display window.

### Automatic radio station scan:

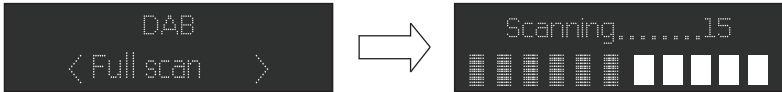
1. Use the Mode Selector to select DAB mode (if the device is not already in this mode). If you set the device to DAB mode for the first time, it will automatically start to search for available radio stations. (Once DAB mode has been used, the device will automatically select the station you were listening to last time.)
2. Press and hold the  button to start the automatic search for available stations. During the search, a progress bar will be displayed to indicate how the process is progressing.
3. Once the automatic search is complete, the first three DAB stations will be automatically stored on buttons P1, P2 and P3. You can listen to other stations by turning the frequency selection dial.



### Manual radio station search:

1. Press the device's  button.
2. Press the < or > button to select "Manual tune", then press the OK button to access the service menu.
3. Press < or > to select the station you want. The signal strength is displayed.
4. Press  to exit Search mode.
5. If you haven't found any stations, check the aerial is fully extended and test reception by launching a new automatic search from another location.

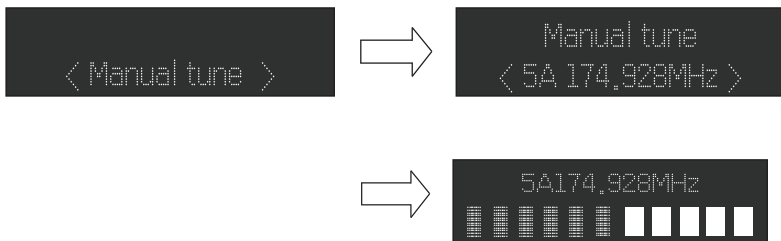

### Manual setting

When you're listening to a radio station you like, simply press and hold button 1, 2 or 3 to store it on the corresponding preset channel.

### DRC (Dynamic Range Control) function

DRC, or Dynamic Range Control, is a technology used to hear quiet sounds more clearly in a noisy environment.

1. In the DAB menu, press the < or > button to select "DRC". Press the OK button to display "" at the top right of the screen.  
"DRC OFF": the DRC function is disabled; DRC processing will not take place.  
"DRC LOW": the DRC function setting corresponds to half the output level.  
"DRC HIGH": the DRC function setting corresponds to the maximum output level.
2. Press  to confirm this setting. The display will return to normal.

## Removing stations from the list that are no longer available

In the DAB menu, press < or > to display the "Prune" (Cleaning) sub-menu. Press the OK button to choose the "Prune" (Cleaning) option.

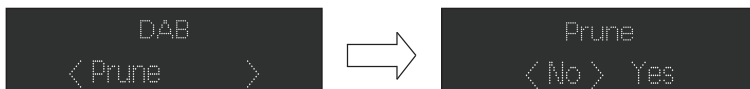

## System (DAB/FM)

In the DAB menu, press < or > to display the "System" sub-menu. Press the OK button to access the system settings sub-menu.

### Time/date

1. Press the < or > buttons to select "Set Time/Date", then press the OK button to confirm, and the hour digit will start flashing.
2. Press < or > to set the hours, then press OK to confirm, and the minutes figure will start to flash.
3. Press < or > to set the minutes, then press OK to confirm, and the day figure will start to flash.
4. Press < or > to set the day, then press OK to confirm, and the month figure will start to flash.
5. Press < or > to set the month, then press OK to confirm, and the year figure will start to flash.
6. Press < or > to set the year, then press OK to confirm. The time and date are set.

### Back-lighting

1. Press the button to select "Time out/on level", then press the OK button to confirm. "Time out": 180-120-90-60-45-30-20-10-"on" (Function activated)  
Level of lighting intensity: High-Medium-Low

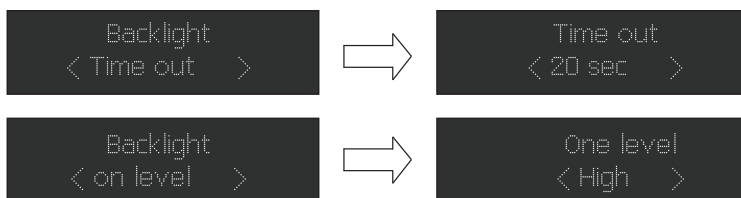

### Language

Press the OK button to access the Languages section. The default language is English; an "\*" will appear in the display by the selected language.

Users can choose between "English", "Deutsch", "Italiano", "Français", "Nederlands", "Espanol" and "Polski".

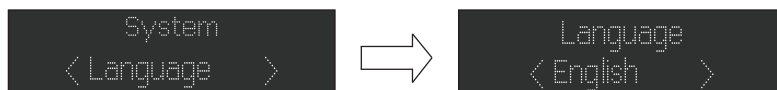



## Restore factory settings

In the DAB system settings, press < or > to access <Factory Reset>. If you want to perform a reset, press < or > to display "YES", then OK to confirm. Your radio will be completely reset. All the presets and station lists will be erased. The display will return to normal.

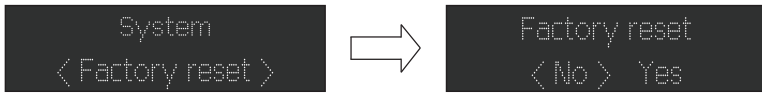

## Displaying the device software version

In the DAB system settings, press < or > to select <SW version> (software version), then press OK to view the software version.

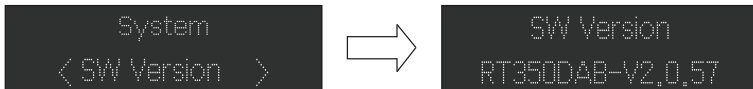

## FM radio

Extend the telescopic aerial fully and carefully to find its optimum position.

## Automatic search

Use the Mode Selector on the rear panel to select FM mode.

1. Press and hold the  button. The device will scan the frequencies and stop automatically when it finds a station with sufficient signal strength.
2. Once the automatic search is complete, the first three FM stations will be automatically stored on buttons P1, P2 and P3. You can listen to other stations by turning the frequency selection dial.

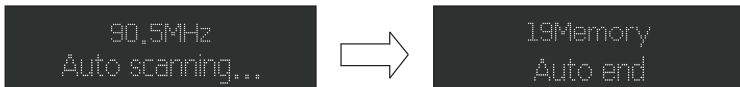

## Menu

In FM mode, press  to access the FM settings menu. Press < / > to choose the station search settings, and press "Enter" to choose the sensitivity setting:

Stations with a strong signal only: ~19 dB

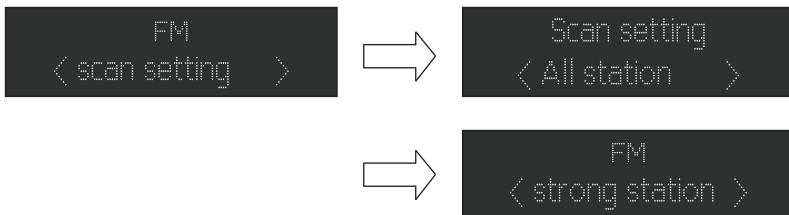

## Warning about batteries



Risk of fire or explosion if batteries are replaced with the wrong model.

Disposing of a battery in fire or a hot oven, or crushing or cutting it manually may cause an explosion.

Leaving a battery in an environment where the temperature is extremely high can cause an explosion or leak of a liquid or flammable gas.



Subjecting a battery to extremely low atmospheric pressure may cause an explosion or leak of a liquid or flammable gas.

The maximum ambient operating temperature of the product is 40°C

Before installing or using the appliance, please refer to the electrical and safety information on the outside of the case bottom.

This product contains one or more batteries.

- Use batteries correctly to prevent any injury or fire caused by a leak, overheating, explosion, corrosion or other damage.
- Keep new and used batteries out of the reach of children and any vulnerable person. Stop using the device if the battery compartment does not close properly.
- If the liquid from an alkaline battery comes into contact with skin and/or eyes, rinse immediately with fresh water and consult a physician.
- If an alkaline battery leaks, clean the liquid up with a cloth and replace the battery with a new one.
- Do not swallow batteries. If swallowed, a battery can cause severe internal burns in just 2 hours, and may cause death. If batteries are swallowed, contact a poison control centre immediately and consult a physician.
- Use AA Ni-MH, alkaline or lithium batteries.
- Do not charge these batteries. Charging non-rechargeable batteries generates gas and/or heat emissions that can cause explosions and/or fires.
- Do not use different types of batteries or a mixture of new and old batteries at the same time.
- Insert the batteries according to the correct polarity (+ and -).
- Do not allow the same battery poles to be in contact.
- Remove spent batteries quickly. There is a risk of the battery exploding if it is not replaced correctly or if the device is unused for a long period of time.
- Replace the battery with an identical or equivalent model.
- The batteries (or battery pack) must not be exposed to excessive heat, such as sunlight, fire, etc.
- Do not heat batteries or dispose of them in a fire or water.
- Do not use metal pliers or metal objects such as the point of a pen or tweezers to remove batteries. Avoid deforming, crushing or piercing batteries.
- Do not disassemble batteries.
- Cover the ends of the batteries with tape to prevent explosions and combustion when they are scrapped.
- Scrap batteries in an environmentally friendly way
- Do not dispose of batteries in ordinary household waste.
- When disposing of batteries, be sure to follow local disposal regulations.

 <b>BATTERY WARNING</b>	
<b>KEEP OUT OF REACH OF CHILDREN</b> Swallowing can lead to chemical burns, perforation of soft tissue, and death. Severe burns can occur within 2 hours of ingestion. Seek medical attention immediately.	

### Device technical specifications

Type	Technical specifications	Type	Technical specifications Speaker
Speaker	3 W	Speaker impedance	4 Ω
Peak power	9 W	RMS power	3 W
Energy consumption	3.2 W	Input power	CA 230 V 50 Hz or 4 x 1.5 V LR6 batteries (AA/UM3)
S/B ratio	60 dB	FM/DAB frequency	88.8 - 108 MHz DAB: 174,928 - 239,200 MHz
Dimensions	222 x 147 x 63 mm	Weight	0.6 kg

### Technical specifications of the adapter

- Name of the manufacturer of the adapter or registered trademark: FD
- Adapter model number: DK15-050-1000-EU
- Input voltage and frequency: 100 - 240 V~ 50 - 60 Hz, 0.2 A
- Voltage, current and output power: 5.0 V---1.0 A, 5.0 W

### Environmental protection



Your product has been designed and manufactured using high-quality materials and components that can be recycled and reused. Attention should be drawn to the environmental aspects of battery disposal.



When the crossed-out wheeled bin symbol appears on a product, it means that the product is covered by European Directive 2002/96/EC. Please find out about the local sorting and collection system for electrical and electronic products. Please act according to local rules, and do not dispose of your old products in your household waste. By ensuring this product is disposed of correctly, you are also helping to prevent potentially negative consequences for the environment and human health.

## Additional information

- THOMSON is a trademark of Talisman Brands, Inc. used under licence by Bigben Interactive.
- This product is manufactured and sold under the responsibility of Bigben Interactive.
- THOMSON and the THOMSON logo are trademarks operated under licence by Bigben Interactive – for more information: [www.thomson-brand.com](http://www.thomson-brand.com).
- All other products, services, corporate names, trademarks, trade names, product names and logos referenced herein are the property of their respective owners.

## Declaration of conformity

- Bigben Interactive hereby declares that the RT350DAB/RT353DAB type radio equipment complies with Directive 2014/53/EU. The full text of the EU declaration of conformity is available at the following web address: [www.bigben.fr/support](http://www.bigben.fr/support)

## Warranty

This product is guaranteed by Bigben for a period of 2 years from the date of purchase, except in countries of the European Economic Area, which offer a longer warranty period. We recommend you keep your receipt for any claims. The warranty covers breakdowns due to defective equipment, a missing element or manufacturing defect. In this case, contact our technical support. For any problem with a defective product, contact your point of purchase with your receipt. The warranty does not cover problems of improper use.

## SUPPORT

For any technical problem, please contact [support@bigben.fr](mailto:support@bigben.fr).

Our Support Team is also available by chat via [www.bigben-interactive.co.uk/support/](http://www.bigben-interactive.co.uk/support/) from Monday to Friday 9.00am till 6.00pm (GMT+1).

Made in China

Manufactured by BIGBEN INTERACTIVE SA

396-466, Rue de la Voyette

CRT2 – FRETIN

CS 90414

59814 LESQUIN Cedex - France

[www.bigben.eu](http://www.bigben.eu)



**Fabricant : Bigben Interactive FRANCE**

396-466, rue de la Voyette – CRT2

59273 Fretin, France

**Vertrieben von Bigben Interactive DEUTSCHLAND GmbH**

Walter Gropius Str. 28, 50126 Bergheim, Deutschland

**Distribué par Bigben Interactive Belgium s.a./n.v.**

Boulevard d'Angleterre 2 / Bte 4

1420 Braine l'Alleud, Belgium

**Gedistribueerd door Bigben Interactive NEDERLAND b.v.**

's-Gravelandseweg 80, 1217 EW Hilversum, Nederland

**Distribuido por Lineas Omenex Metronic S.L.**

Po. Ind. Can Salvatella – Avda. Arraona 54-56

08210 Barberà del Vallès (BCN) - España

**Distribuito da Metronic Italia s.r.l**

via Marconi 31, 20071 Vermezzo con Zelo (MI), Italia

**FABRIQUÉ EN CHINE / MADE IN CHINA**

**HOTLINE**

**FRANCE**, du lundi au vendredi (sauf jours fériés) -

9h00-18h00 : [www.bigben.fr/support](http://www.bigben.fr/support) (Chatbot)

ou [support@bigben.fr](mailto:support@bigben.fr)

**DEUTSCHLAND**, Montag bis Freitag von

09:00 bis 18:00 Uhr (außer an Feiertagen)

Tel.: 02271-9047997

Mail: [support@bigben-interactive.de](mailto:support@bigben-interactive.de)

**BELGIQUE**, [customerservice@bigben-interactive.be](mailto:customerservice@bigben-interactive.be)

**NEDERLAND**, [customerservice@bigben-interactive.nl](mailto:customerservice@bigben-interactive.nl)

**ESPAÑA / PORTUGAL**, [soporte@metronic.com](mailto:soporte@metronic.com)

Tel.: +34 93 713 26 25

**ITALIA**, [tecnico@metronic.com](mailto:tecnico@metronic.com) - Tel. : 02 94 94 36 91

**OTHERS**, from Monday to Friday - 9.00 am - 6.00 pm

[www.bigben.fr/support](http://www.bigben.fr/support) (Chatbot) & [support@bigben.fr](mailto:support@bigben.fr)

[www.bigben.eu](http://www.bigben.eu)

# THOMSON

ES

RADIO FM/DAB

**RT350DAB**

**RT353DAB**



## MANUAL DE INSTRUCCIONES

LEA ATENTAMENTE ESTE MANUAL DE INSTRUCCIONES ANTES DE UTILIZAR ESTE APARATO Y CONSÉRVELO PARA FUTURAS CONSULTAS.

Puesta en funcionamiento	27	Características técnicas del dispositivo	36
Advertencias y normas de seguridad	27	Características técnicas del dispositivo	36
Contenido de la caja	29	Protección del medio ambiente	36
Descripción de los elementos	29	Información complementaria	36
Advertencia relativa a las pilas	34	Declaración de conformidad	37

## **Puesta en funcionamiento**

- Saque el aparato de la caja.
- Retire del producto todo el material de embalaje.
- Ponga todo este material en la caja o deséchelo de manera segura, respetando las instrucciones de clasificación de residuos que se indican sobre la caja del aparato.

## **Advertencias y normas de seguridad**

Antes de usar el aparato, debe leer y comprender la totalidad de las instrucciones. No puede aplicarse la garantía en caso de daños que resulten del incumplimiento de las instrucciones.



1. Nunca retire la carcasa del aparato.
2. Nunca instale este aparato sobre otro equipo eléctrico.
3. Proteja el cable de alimentación con el fin de evitar pisarlo o bloquearlo, en particular, al nivel de los enchufes, las tomas de corriente y el punto de salida del aparato. Compruebe que la tensión de alimentación se corresponda con la que se indica en la placa situada en la parte trasera del aparato. Al desenchufar el aparato de la toma de corriente, siempre tire de la clavija. Nunca tire del cable. Antes de enchufar a la toma de corriente, asegúrese de haber efectuado previamente todas las otras conexiones.
4. Use únicamente los equipos o accesorios recomendados por el fabricante.
5. Siempre confíe las reparaciones a técnicos cualificados. Se necesita efectuar una reparación cuando el aparato se ha averiado de cualquier forma, especialmente:
  - si el cable de alimentación está dañado;
  - en caso de haber derramado líquido o introducido objetos en el aparato;
  - en caso de exposición del aparato a la lluvia o a la humedad;
  - si el aparato no funciona de manera normal;
  - o si el aparato se ha caído o sufrido un golpe.
6. La placa de características se encuentra en la parte trasera del aparato.
7. Nunca obstruya los agujeros de ventilación.
8. Asegúrese de contar con el espacio suficiente para garantizar la ventilación. Ponga el producto sobre una superficie estable.
9. Este aparato debe utilizarse en un entorno templado, alejado de la luz directa del sol, llamas desnudas o fuentes de calor, aparatos de calefacción, cocinas o cualquier otro aparato (incluso amplificadores) que produzcan calor. No lo instale cerca de fuentes de calor.

10. Las baterías (bloque de la batería o pilas instaladas) no se deben exponer a un calor excesivo, por ejemplo, los rayos del sol, un incendio, etc.
11. Desenchufe siempre el aparato antes de limpiarlo. No lubrique ninguna pieza de este aparato. Límpielo con un paño suave. No use productos abrasivos ni limpiadores agresivos.
12. Para poder desenchufar este aparato de la toma de corriente si fuera necesario, asegúrese siempre de poder acceder fácilmente al cable de alimentación, el enchufe o el adaptador.
13. No use este aparato cerca de un punto de suministro de agua. No debe entrar en contacto con gotas ni salpicaduras. No use este aparato en un ambiente húmedo o mojado.
14. Desenchufe el aparato en caso de tormenta o si no lo va a usar durante un período prolongado.
15. Este aparato puede ser usado por niños a partir de 8 años, así como por personas con capacidades físicas, sensoriales o mentales reducidas o con falta de experiencia y conocimientos si se les vigila o se les han proporcionado instrucciones acerca del uso seguro del aparato y entienden los riesgos a los que se exponen. Los niños no deben jugar con el aparato ni el cable (riesgo de estrangulamiento). La limpieza y el mantenimiento no pueden dejarse en manos de niños sin vigilancia.
16. Este aparato debe alimentarse únicamente con una muy baja tensión de seguridad que corresponde al marcado que figura sobre él.
17. Este aparato está destinado exclusivamente a un uso doméstico; no debe utilizarse en exteriores.







El símbolo del rayo dentro de un triángulo equilátero advierte a los usuarios sobre la presencia de tensiones peligrosas no aisladas en el interior del aparato que son bastante potentes como para constituir un riesgo de electrocución.



El signo de exclamación dentro de un triángulo indica la presencia de instrucciones importantes relativas al funcionamiento y mantenimiento (reparación) en la documentación del aparato.



Material de Clase II	
Corriente continua	 
Corriente alterna	
Solo para uso en interiores	





### **Contenido de la caja**

Compruebe e identifique el contenido de la caja:

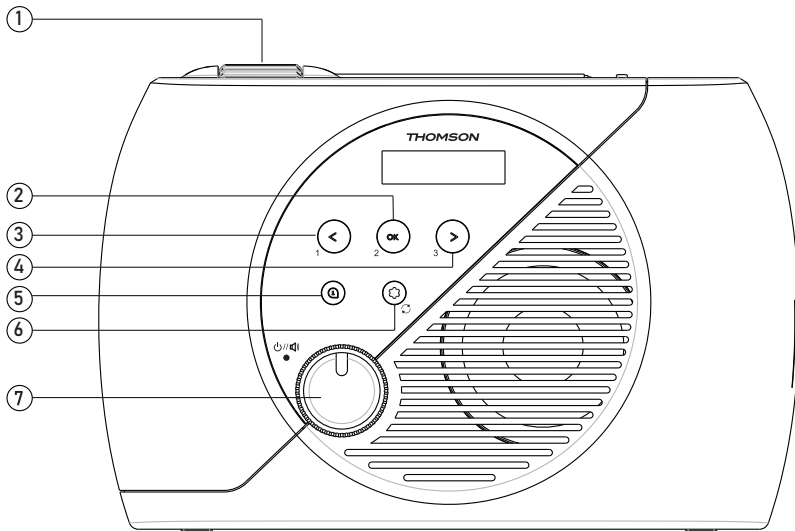
- Aparato
- Manual de instrucciones
- Adaptador de red

### **Descripción de los elementos**



1.		Rueda de selección de frecuencia	5.		Información
2.	</1	Anterior/Emisora preferida 1	6.		Menú
3.	OK/2	OK/Emisora preferida 2	6.		Búsqueda automática
4.	>/3	Siguiente/Emisora preferida 3	7.		Botón de encendido/volumen

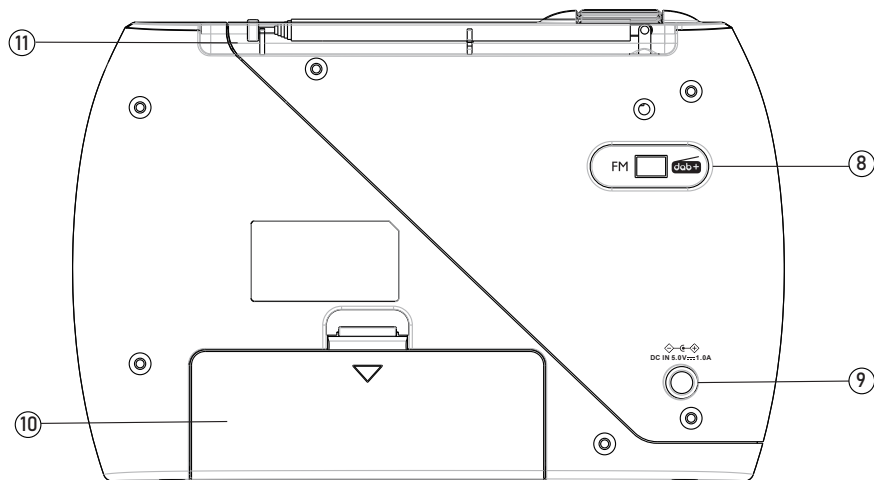

- 8. Selector de modo (DAB/FM)
- 9. Cable de alimentación red eléctrica
- 10. Compartimento para pilas
- 11. Antena telescópica

## Familiarización con el uso

### Alimentación eléctrica

Coloque el aparato en el lugar deseado.

- Inserte el adaptador de red en la entrada de alimentación de la radio.
- Después, enchufe el adaptador de corriente a una toma de corriente.

### Alimentación mediante pilas

- Retire la tapa del compartimento para pilas deslizándola hacia abajo.
- Inserte 4 pilas LR6 (AA/UM3) de 1,5 V, respetando la polaridad indicada.
- Vuelva a colocar la tapa en su sitio.

## Funcionamiento

- Gire el botón de encendido/volumen hacia la derecha para encender la radio. Escuchará un ligero «clic» cuando encienda la radio.
- Para apagar la radio, gire el botón de encendido/volumen hacia la izquierda hasta que escuche un ligero «clic».
- Ajuste el volumen con el botón de encendido/volumen.

## Modo radio DAB



- Extienda la antena telescópica para mejorar la recepción de la radio. Ajuste su posición, su longitud y su ángulo para obtener una calidad de recepción óptima.
- Conmute el selector de modo a DAB+, y el modo DAB aparecerá en la ventana de visualización de la radio.

## Búsqueda automática de emisoras de radio

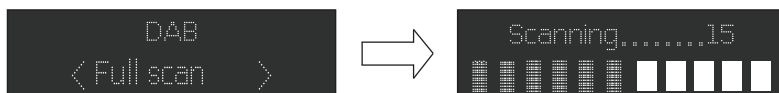
1. Utilice el selector de modo para seleccionar el modo DAB (si el aparato no está ya en este modo). Si pone el aparato en modo DAB por primera vez, buscará automáticamente las emisoras de radio disponibles. (Una vez que el modo DAB haya sido utilizado, el dispositivo seleccionará automáticamente la emisora escuchada la vez anterior)
2. Mantenga pulsado el botón  para iniciar la búsqueda automática de emisoras disponibles. Durante la búsqueda, se mostrará una barra de progreso para indicar la evolución del proceso.
3. Una vez finalizada la búsqueda automática, las tres primeras emisoras DAB se memorizarán automáticamente en los botones P1, P2 y P3. Puede escuchar otras emisoras girando la rueda de selección de frecuencia.



## Búsqueda manual de emisoras de radio

1. Pulse el botón  del aparato.
2. Pulse los botones < o > para seleccionar «Manual tune» (Ajuste manual), y pulse el botón OK para acceder al menú de servicio.
3. Pulse < o > para seleccionar la emisora deseada. Se mostrará la intensidad de la señal.
4. Pulse  para salir del modo de Búsqueda.
5. Si no ha encontrado ninguna emisora, compruebe que la antena está totalmente extendida y pruebe la recepción iniciando una nueva búsqueda automática desde otro lugar.

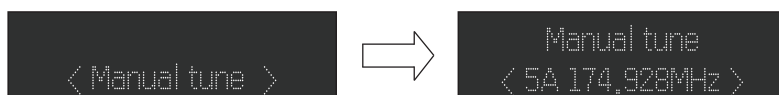



## Registro manual

Cuando escuche una emisora de radio que le guste, solo tiene que mantener pulsado el botón 1, 2 o 3 para guardarla en el canal presintonizado correspondiente.

## Función DRC (Dynamic Range Control)

La función DRC (o Dynamic Range Control) es una tecnología utilizada para escuchar mejor los sonidos suaves en un entorno ruidoso.

1. En el menú DAB, pulse los botones < o > para seleccionar «DRC». Pulse el botón OK para mostrar «\*» en la parte superior derecha de la pantalla.  
«DRC OFF»: la función DRC está desactivada, no ocurrirá el tratamiento DRC.  
«DRC LOW»: el ajuste de la función DRC corresponde a la mitad del nivel de salida.  
«DRC HIGH»: el ajuste de la función DRC corresponde al nivel de salida máximo.
2. Pulse  para confirmar este ajuste. La pantalla volverá a la normalidad.

## Eliminar de la lista las emisoras que ya no están disponibles

En el menú DAB, pulse < o > para mostrar el submenú «Prune» (Eliminación). Pulse el botón OK para elegir la opción «Prune» (Eliminación).



## Sistema (DAB/FM)

En el menú DAB, pulse < o > para mostrar el submenú «System» (Sistema). Pulse el botón OK para acceder al submenú de configuración del sistema.

## Hora/fecha

1. Pulse los botones < o > para seleccionar «Set Time/Date» (Ajustar hora/fecha), luego pulse el botón OK para confirmar, y el dígito de la hora comenzará a parpadear.
2. Pulse < o > para ajustar las horas, luego pulse el botón OK para confirmar, y el dígito de los minutos comenzará a parpadear.
3. Pulse < o > para ajustar los minutos, luego pulse el botón OK para confirmar, y el dígito del día comenzará a parpadear.
4. Pulse < o > para ajustar el día, luego pulse el botón OK para confirmar, y el dígito del mes comenzará a parpadear.
5. Pulse < o > para ajustar el mes, luego pulse el botón OK para confirmar, y el dígito del año comenzará a parpadear.
6. Pulse < o > para ajustar el año, después pulse el botón OK para confirmar. Se registran la hora y la fecha.

## Retroiluminación

1. Pulse el botón para seleccionar «Time out/on level» (Función desactivada/Función activada), y a continuación, pulse el botón OK para confirmar.  
«Time out» (Función desactivada): 180-120-90-60-45-30-20-10- «on» (Función activada)  
Nivel de intensidad luminosa: High-Medium-Low (Alto-Medio-Bajo)

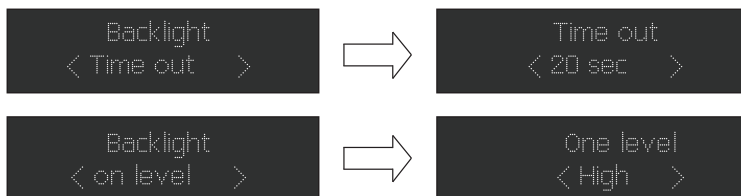

## Idioma

Pulse el botón OK para acceder a la sección Idiomas. El idioma por defecto es inglés; aparecerá un «\*» en la pantalla del idioma seleccionado.  
Los usuarios pueden elegir entre «English», «Deutsch», «Italiano», «Français», «Nederlands», «Español» y «Polski».

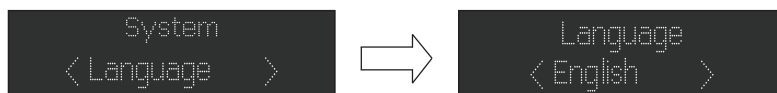

## Restablecer los ajustes de fábrica

En los ajustes del sistema DAB, pulse < o > para acceder a <Factory Reset> (Restablecer los ajustes de fábrica). Si quiere llevar a cabo un restablecimiento, pulse < o > para que se muestre «YES» (Sí), y después pulse OK para confirmar. Su radio se reiniciará completamente. Todos los ajustes previos y las listas de emisoras se borrarán. La pantalla volverá a la normalidad.

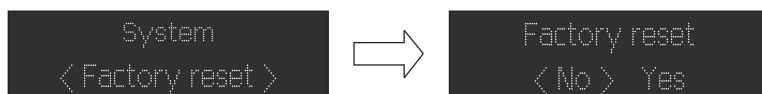

## Visualización de la versión del software del aparato

En los ajustes del sistema DAB, pulse < o > para seleccionar <SW version> (Versión de software) y, a continuación, pulse OK para ver la versión de software.

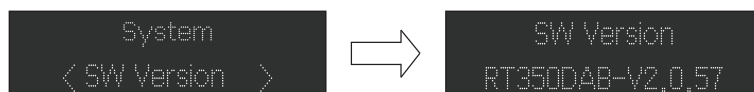

## Radio FM

Extienda la antena telescópica completamente y con cuidado para encontrar su posición óptima.

## Búsqueda automática

Utilice el selector de modo del panel posterior para seleccionar el modo FM.

1. Mantenga pulsado el botón . El aparato escaneará las frecuencias y se detendrá automáticamente cuando encuentre una emisora con suficiente intensidad de señal.
2. Una vez finalizada la búsqueda automática, las tres primeras emisoras FM se memorizarán automáticamente en los botones P1, P2 y P3. Puede escuchar otras emisoras girando la rueda de selección de frecuencia.

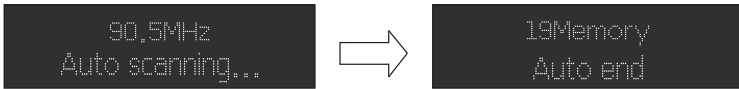

## Menú

En el modo FM, pulse  para acceder al menú de ajustes de FM. Pulse < / > para elegir la configuración de la búsqueda de emisoras, y pulse «Entrada» para elegir el ajuste de sensibilidad:

Emisoras con señal fuerte únicamente: ~19 dB

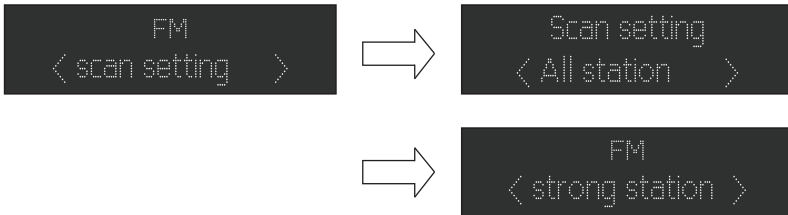

## Advertencia relativa a las pilas



Existe un riesgo de incendio o explosión si se cambia la batería por un tipo de batería incorrecto.

La eliminación de baterías en fuegos o en fuentes de calor o rompiéndolas o cortándolas manualmente puede provocar explosiones.

Al dejar baterías en entornos con temperaturas extremadamente elevadas, se pueden producir explosiones o la fuga de líquidos o gases inflamables.

Al someter las baterías a presiones atmosféricas extremadamente bajas, se pueden producir explosiones o fugas de líquidos o gases inflamables.



La temperatura ambiente máxima para el uso del producto es de 40 °C

Antes de instalar o utilizar el aparato, consulte la información eléctrica y de seguridad que figura en el exterior de la parte posterior de la caja.

Este producto contiene una o varias pilas.

- Utilice las pilas correctamente para evitar cualquier herida o incendio provocado por una fuga, un sobrecalentamiento, una explosión, una erosión o cualquier otro daño.
- Guarde y mantenga las pilas nuevas y usadas alejadas del alcance de los niños y de cualquier otra persona vulnerable. Si el compartimento de pilas no se cierra correctamente, deje de utilizar el producto.

- Si el líquido de una pila alcalina entra en contacto con la piel o los ojos, aclárelos inmediatamente con agua limpia y consulte con un médico.
- Si se produce una fuga del líquido de la pila alcalina, limpie el líquido con un paño y sustituya la pila por una nueva.
- No ingiera las pilas. Si se ingiere una pila, esta puede provocar graves quemaduras internas en solo 2 horas y causar la muerte. Si se ingiere una pila, contacte inmediatamente con un centro de información toxicológica y consulte con un médico.
- Utilice pilas AA Ni-MH, alcalinas o de litio.
- No cargue las pilas. La carga de las pilas no recargables puede generar gases o calor que podrían provocar explosiones o incendios.
- No utilice distintos tipos de pilas o pilas nuevas y antiguas al mismo tiempo.
- Introduzca las pilas respetando la polaridad correcta (+ y -).
- No ponga en contacto los mismos polos de las pilas.
- Retire rápidamente las pilas gastadas. La pila podría explotar si no se sustituye correctamente o si el aparato deja de utilizarse durante un cierto tiempo.
- Sustituya la pila por un modelo idéntico o equivalente.
- Las pilas (o bloques de pilas o baterías) no deben exponerse a un calor excesivo, provocado, por ejemplo, por la luz del sol, un fuego, etc.
- No caliente las pilas y no las tire al fuego o al agua.
- No retire las pilas con pinzas metálicas y no utilice objetos metálicos como la punta de un bolígrafo, por ejemplo. Evite deformar, aplastar y perforar las pilas.
- No desmonte las pilas.
- Cubra los extremos de las pilas con cinta para evitar explosiones y una combustión cuando vaya a desecharlas.
- Respete el medio ambiente a la hora de desecharlas pilas
- No deseche las pilas con los residuos domésticos ordinarios.
- Cuando deseche las pilas, respete la reglamentación local vigente.

 <b>ADVERTENCIA DE BATERÍA</b>	
<b>MANTENER ALEJADA DE LOS NIÑOS</b> La ingestión puede provocar quemaduras químicas, la perforación de tejidos blandos y la muerte. Puede provocar quemaduras graves dentro de las 2 horas posteriores a la ingestión. Busque atención médica inmediatamente.	

## Características técnicas del dispositivo

Tipo	Características técnicas	Tipo	Características técnicas Altavoz
Altavoz	3 W	Impedancia del altavoz	4 $\Omega$
Potencia pico	9 W	Potencia RMS	3 W
Consumo de energía	3,2 W	Potencia de entrada	CA 230 V 50 Hz o 4 pilas LR6 de 1,5 V (AA/UM3)
Relación S/R	60 dB	Frecuencia FM/DAB	88,8 - 108 MHz DAB: 174,928 - 239,200 MHz
Dimensiones	222 x 147 x 63 mm	Peso	0,6 kg

## Características técnicas del dispositivo

- Nombre del fabricante del adaptador o marca registrada: FD
- Número de modelo del adaptador: DK15-050-1000-EU
- Tensión y frecuencia de entrada: 100 - 240 V~ 50 - 60 Hz, 0,2 A
- Tensión, corriente y potencia de salida: 5,0 V---1,0 A, 5,0 W

## Protección del medio ambiente



El producto ha sido diseñado y fabricado con materiales y componentes de alta calidad que pueden reciclarse y reutilizarse.

Se debe prestar atención sobre los aspectos medioambientales de la eliminación de las baterías.



Cuando el símbolo de un contenedor de basura con ruedas tachado se encuentra en un producto, indica que éste está regulado por la directiva europea 2002/96/CE. Consulte a las autoridades pertinentes para informarse acerca del sistema local de recogida selectiva de basuras para productos eléctricos y electrónicos. Proceda según la normativa local y no deseche sus productos antiguos con los residuos domésticos. Al realizar la eliminación de este producto, también ayuda a evitar las consecuencias potencialmente negativas para el medio ambiente y la salud humana.

## Información complementaria

- THOMSON es una marca de Talisman Brands, Inc. utilizada bajo licencia por Bigben Interactive.
- Este producto ha sido fabricado y vendido bajo la responsabilidad de Bigben Interactive.
- THOMSON y el logotipo THOMSON son marcas comerciales utilizadas bajo licencia por Bigben Interactive – para más información: [www.thomson-brand.com](http://www.thomson-brand.com).
- Todos los demás productos, servicios, denominaciones sociales, marcas, nombres comerciales, nombres de productos y logotipos a los que se hace referencia en este documento son propiedad de sus respectivos dueños.



## Declaración de conformidad

- Mediante la presente, Bigben Interactive declara que el equipo radioeléctrico del tipo RT350DAB/ RT353DAB cumple la directiva 2014/53/UE. El texto integral de la Declaración de conformidad UE puede consultarse en la siguiente dirección: <https://www.bigbeninteractive.es/asistencia-tecnica/>

## Garantía

Bigben garantiza este producto durante 2 años a partir de la fecha de compra, excepto en los países del Espacio Económico Europeo que ofrezcan una garantía más extensa. Le recomendamos conservar su resguardo de la compra en caso de cualquier reclamación. La garantía cubre las averías que se deban a defectos del material, elementos faltantes o un vicio de fabricación. En ese caso, contacte con nuestro servicio de soporte técnico. Si ocurriera cualquier problema relacionado con un defecto del producto, diríjase con el resguardo a un punto de compra. La garantía no cubre problemas relacionados con un uso incorrecto del producto.

### Asistencia técnica

Si tiene algún problema técnico, puede ponerse en contacto con nuestro servicio de atención al cliente. Le recomendamos que primero se asegure de tener toda la información posible sobre el problema y el producto.

Email: [soporte@metronic.com](mailto:soporte@metronic.com) / Tel.: 93 713 26 25

Servicio disponible de lunes a viernes, de 9 a 17 horas

Fabricado en China

Fabricado por BIGBEN INTERACTIVE SA

396-466, Rue de la Voyette

CRT2 – FRETIN

CS 90414

59814 LESQUIN Cedex - Francia

[www.bigben.eu](http://www.bigben.eu)

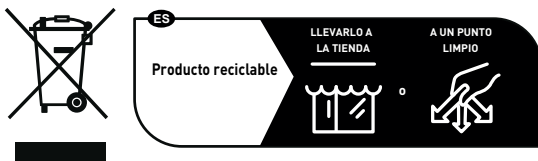

**Fabricant : Bigben Interactive FRANCE**

396-466, rue de la Voyette – CRT2

59273 Fretin, France

**Vertrieben von Bigben Interactive DEUTSCHLAND GmbH**

Walter Gropius Str. 28, 50126 Bergheim, Deutschland

**Distribué par Bigben Interactive Belgium s.a./n.v.**

Boulevard d'Angleterre 2 / Bte 4

1420 Braine l'Alleud, Belgium

**Gedistribueerd door Bigben Interactive NEDERLAND b.v.**

's-Gravelandseweg 80, 1217 EW Hilversum, Nederland

**Distribuido por Lineas Omenex Metronic S.L.**

Pól. Ind. Can Salvatella – Avda. Arraona 54-56

08210 Barberà del Vallès (BCN) - España

**Distribuito da Metronic Italia s.r.l**

via Marconi 31, 20071 Vermezzo con Zelo (MI), Italia

**FABRIQUÉ EN CHINE / MADE IN CHINA**

**HOTLINE**

**FRANCE**, du lundi au vendredi (sauf jours fériés) -

9h00-18h00 : [www.bigben.fr/support](http://www.bigben.fr/support) (Chatbot)

ou [support@bigben.fr](mailto:support@bigben.fr)

**DEUTSCHLAND**, Montag bis Freitag von

09:00 bis 18:00 Uhr (außer an Feiertagen)

Tel.: 02271-9047997

Mail: [support@bigben-interactive.de](mailto:support@bigben-interactive.de)

**BELGIQUE**, [customerservice@bigben-interactive.be](mailto:customerservice@bigben-interactive.be)

**NEDERLAND**, [customerservice@bigben-interactive.nl](mailto:customerservice@bigben-interactive.nl)

**ESPAÑA / PORTUGAL**, [soporte@metronic.com](mailto:soporte@metronic.com)

Tel.: +34 93 713 26 25

**ITALIA**, [tecnico@metronic.com](mailto:tecnico@metronic.com) - Tel. : 02 94 94 36 91

**OTHERS**, from Monday to Friday - 9.00 am - 6.00 pm

[www.bigben.fr/support](http://www.bigben.fr/support) (Chatbot) & [support@bigben.fr](mailto:support@bigben.fr)

[www.bigben.eu](http://www.bigben.eu)

# THOMSON

IT

RADIO FM/DAB

**RT350DAB**

**RT353DAB**



## ISTRUZIONI PER L'USO

LEGGERE IL PRESENTE MANUALE CON ATTENZIONE PRIMA  
DI UTILIZZARE IL DISPOSITIVO E CONSERVARLO PER UNA  
CONSULTAZIONE FUTURA.

Avvio	40	Specifiche tecniche dell'apparecchio	49
Avvertenze e istruzioni di sicurezza	40	Specifiche tecniche dell'adattatore	49
Contenuto della confezione	42	Tutela dell'ambiente	49
Descrizione dei componenti	42	Informazioni complementari	49
Avvertenza relativa alle batterie	47	Dichiarazione di conformità	50

## **Avvio**

- Togliere l'apparecchio dalla scatola.
- Rimuovere tutti i materiali di imballaggio del prodotto.
- Riporre i materiali di imballaggio nella scatola o smaltirli in modo sicuro, rispettando le istruzioni per la raccolta differenziata riportate sulla confezione dell'apparecchio.

## **Avvertenze e istruzioni di sicurezza**

È necessario avere letto e compreso tutte le istruzioni prima di utilizzare l'apparecchio. In caso di danni dovuti al mancato rispetto delle istruzioni, la garanzia decade.



1. Non togliere mai la custodia dell'apparecchio.
2. Non collocare mai l'apparecchio sopra un altro dispositivo elettrico.
3. Proteggere il cavo di alimentazione per evitare che venga calpestato o si impigli, specialmente vicino alle spine, alle prese di corrente o al punto di uscita dell'apparecchio. Verificare che la tensione di alimentazione corrisponda a quella indicata sulla targhetta posta dietro all'apparecchio. Quando si stacca l'apparecchio dalla presa di corrente, rimuovere sempre la spina dalla presa. Non tirare mai il cavo. Prima di collegarlo alla presa di corrente, verificare di aver effettuato tutti gli altri collegamenti.
4. Utilizzare esclusivamente parti/accessori raccomandati dal produttore.
5. Affidare tutti gli interventi di manutenzione a personale qualificato. Far riparare l'apparecchio nel caso in cui venga danneggiato in qualsiasi modo, ad esempio:
  - se il cavo di alimentazione è danneggiato;
  - in caso di sversamento di liquidi o inserimento di oggetti all'interno dell'apparecchio;
  - in caso di esposizione dell'apparecchio a pioggia o umidità;
  - se l'apparecchio non funziona normalmente;
  - se l'apparecchio è caduto o ha subito un urto.
6. La targhetta segnaletica si trova nella parte posteriore dell'apparecchio.
7. Non bloccare mai le aperture di ventilazione.
8. Assicurarsi di avere spazio sufficiente per garantire la ventilazione. Posizionare il prodotto su una superficie stabile.
9. L'apparecchio dev'essere utilizzato in ambienti temperati, al riparo dalla luce diretta del sole, dalle fiamme libere o da fonti di calore, dagli apparecchi di riscaldamento, dai fornelli o da qualsiasi altro dispositivo (compresi gli amplificatori) che generi calore. Non va installato in prossimità di fonti di calore.





10. Le batterie (gruppo batterie o pile inserite) non devono essere esposte a calore eccessivo, come luce del sole, fuoco, ecc.
11. Scollegare sempre l'apparecchio prima di pulirlo. Non lubrificare nessuna parte dell'apparecchio. Pulirlo con un panno morbido. Non utilizzare prodotti abrasivi o detergenti aggressivi.
12. Verificare di poter sempre accedere facilmente al cavo di alimentazione, alla spina o all'adattatore, per poter scollegare l'apparecchio dalla presa di corrente, se necessario.
13. Non utilizzare l'apparecchio vicino all'acqua. Evitare che entri in contatto con gocce o schizzi d'acqua. Non utilizzare l'apparecchio in un ambiente umido o bagnato.
14. Scollegare l'apparecchio in caso di temporale o di inutilizzo per un periodo prolungato.
15. L'apparecchio può essere utilizzato da bambini di età pari o superiore a 8 anni, oltre che da persone con ridotte capacità fisiche, sensoriali o mentali o senza esperienza e conoscenze, a condizione che siano sorvegliati o abbiano ricevuto le istruzioni relative all'utilizzo dell'apparecchio in completa sicurezza e ne comprendano i potenziali rischi. I bambini non devono giocare con l'apparecchio e con il cavo (rischio di strangolamento). La pulizia e la manutenzione non devono essere eseguite da bambini senza sorveglianza.
16. L'apparecchio dev'essere alimentato solo a bassa tensione di sicurezza, come da marcatura presente sull'apparecchio.
17. Usare solo entro le mura domestiche; non usare all'aperto.



Il simbolo del fulmine all'interno di un triangolo equilatero avverte gli utilizzatori della presenza, all'interno dell'apparecchio, di tensioni elettriche pericolose non isolate e sufficientemente potenti da costituire un rischio di folgorazione.



Il punto esclamativo all'interno di un triangolo indica la presenza di istruzioni importanti relative al funzionamento e alla manutenzione (riparazione) nella documentazione allegata all'apparecchio.

Materiale di Classe II	
Corrente continua	
Corrente alternata	
Solamente per uso interno	

### **Contenuto della confezione**

Verificare e identificare il contenuto della confezione:

- Apparecchio
- Istruzioni per l'uso
- Adattatore di rete

### **Descrizione dei componenti**

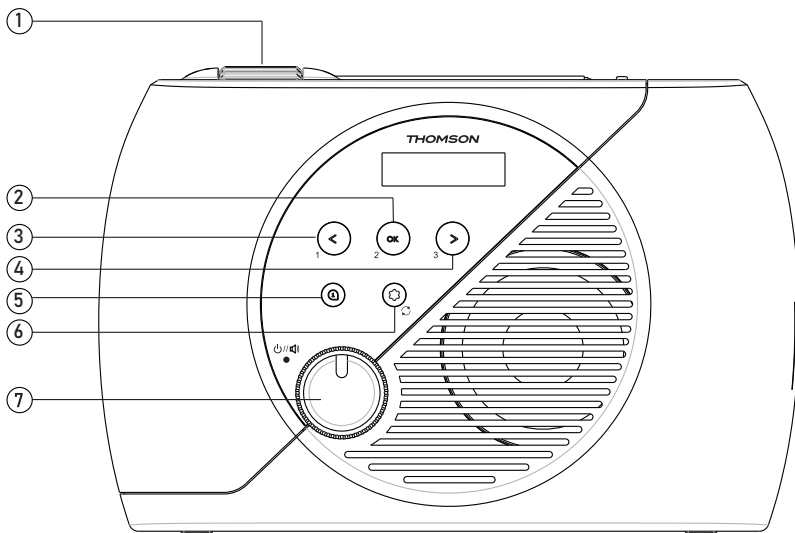

1.		Rotella di selezione delle frequenze	5.		Informazioni
2.	</1	Stazione precedente/ preferita 1	6.		Menu
3.	OK/2	OK/Stazione preferita 2	6.		Ricerca automatica
4.	>/3	Stazione successiva/ preferita 3	7.		Pulsante di accensione/ volume

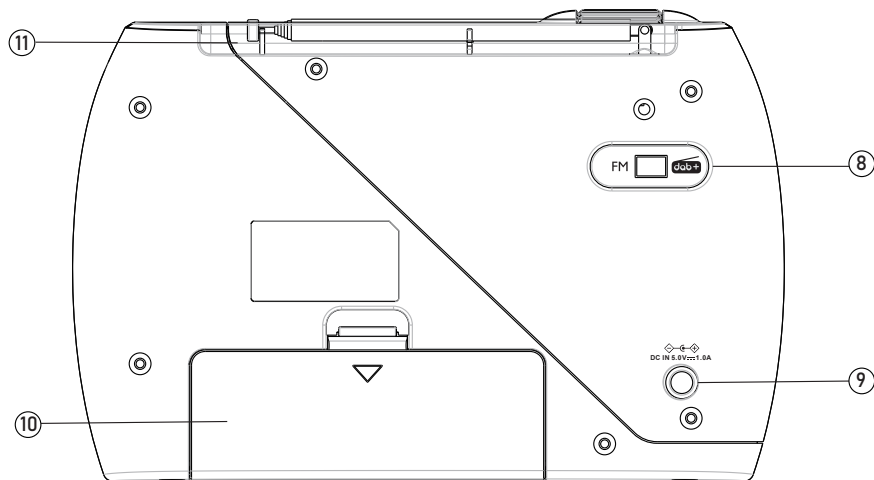

- 8. Selettore di modalità (DAB/FM)
- 9. Presa di corrente
- 10. Vano batterie
- 11. Antenna telescopica

### Familiarizzare col dispositivo

#### Alimentazione elettrica

Posizionare il dispositivo nel punto desiderato.

- Inserire l'adattatore di rete nell'ingresso di alimentazione della radio.
- Collegare l'adattatore di rete alla presa di corrente.

#### Alimentazione a pile

- Rimuovere il coperchio del vano batterie facendolo scorrere verso il basso.
- Inserire 4 batterie LR6 (AA/AM3) da 1,5 V, facendo attenzione a rispettare la polarità indicata.
- Riposizionare il coperchio.

## Funzionamento

- Ruotare il pulsante di accensione/volume verso destra per accendere la radio. Si sentirà un leggero clic in concomitanza con l'accensione della radio.
- Per spegnere la radio, ruotare il pulsante di alimentazione/volume verso sinistra fino a sentire un leggero clic.
- Regolare il volume utilizzando il tasto di accensione/volume.

## Modalità radio DAB



- Allungare l'antenna telescopica per migliorare la ricezione della radio. Regolarne angolo, posizione e lunghezza per ottenere una qualità di ricezione ottimale.
- Se si sposta il selettore di modalità su DAB+, la modalità DAB apparirà nella finestra del display della radio.

## Ricerca automatica delle stazioni radio

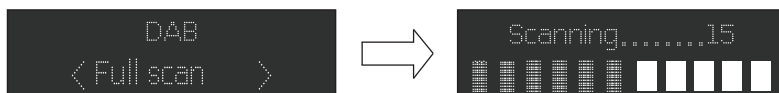
1. Utilizzare il selettore di modalità per selezionare la modalità DAB (se il dispositivo non è già in questa modalità). Se si imposta il dispositivo in modalità DAB per la prima volta, l'apparecchio cercherà automaticamente le stazioni radio disponibili. (Dopo aver utilizzato la modalità DAB, il dispositivo selezionerà automaticamente la stazione ascoltata la volta precedente)
2. Tenere premuto il pulsante  per avviare la ricerca automatica delle stazioni disponibili. Durante la ricerca comparirà una barra di avanzamento per indicare l'evoluzione del processo.
3. Una volta completata la ricerca automatica, le prime tre stazioni DAB verranno automaticamente memorizzate sui pulsanti P1, P2 e P3. È possibile ascoltare altre stazioni ruotando il selettore di frequenza.



## Ricerca manuale delle stazioni radio

1. Premere il pulsante  dell'apparecchio.
2. Premere il tasto < o > per selezionare Manual tune (impostazione manuale), quindi premere il pulsante OK per accedere al menu dei servizi.
3. Premere < o > e selezionare la stazione desiderata. Viene visualizzata l'intensità del segnale.
4. Premere  per uscire dalla modalità di ricerca.
5. Se non si trova nessuna stazione, verificare che l'antenna sia completamente allungata e testare la ricezione lanciando una nuova ricerca automatica da un'altra posizione.

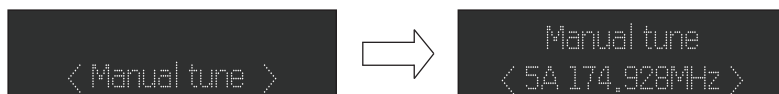





## Registrazione manuale

Quando si ascolta una stazione radio di proprio gradimento, è sufficiente tenere premuto il pulsante 1, 2 o 3 per memorizzarla sul canale preselezionato corrispondente.

## Funzione DRC (Dynamic Range Control)

La funzione DRC o Dynamic Range Control è una tecnologia utilizzata per sentire meglio i toni bassi in un ambiente rumoroso.

1. Dal menu DAB, premere il tasto < o > e selezionare DRC. Premere il tasto OK e visualizzare \* in alto a destra nel display.  
DRC OFF: la funzione DRC è disattivata, il trattamento DRC non verrà effettuato.  
DRC LOW: l'impostazione della funzione DRC corrisponde alla metà del livello di uscita.  
DRC HIGH: l'impostazione della funzione DRC corrisponde al livello di uscita massimo.
2. Premere  e confermare l'impostazione. Il display tornerà normale.

## Rimozione dall'elenco delle stazioni non più disponibili

Dal menu DAB, premere < o > e visualizzare il sottomenu Prune (eliminazione). Premere il tasto OK e scegliere l'opzione Prune (eliminazione).

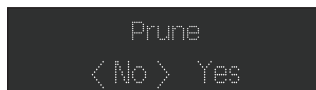

## Sistema (DAB/FM)

Dal menu DAB, premere < o > e visualizzare il sottomenu System (sistema). Premere il pulsante OK per accedere al sottomenu delle impostazioni di sistema.

### Ora/data

1. Premere il pulsante < o > e selezionare Set Time/Date (Impostare ora/data), quindi premere il pulsante OK per confermare, la cifra relativa all'ora inizierà a lampeggiare.
2. Premere < o > per impostare l'ora, quindi premere OK per confermare, la cifra relativa ai minuti inizierà a lampeggiare.
3. Premere < o > per impostare i minuti, quindi premere OK per confermare, la cifra relativa al giorno inizierà a lampeggiare
4. Premere < o > per impostare il giorno, quindi premere OK per confermare, la cifra relativa al mese inizierà a lampeggiare.
5. Premere < o > per impostare il mese, quindi premere OK per confermare, la cifra relativa all'anno inizierà a lampeggiare.
6. Premere < o > per impostare l'anno, quindi premere OK per confermare. Ora e data sono confermati.

### Retroilluminazione

1. Premere il pulsante per selezionare Time out/on level (funzione disattivata/funzione attivata), quindi premere il pulsante OK per confermare.  
Time out (funzione disattivata): 180-120-90-60-45-30-20-10-on (funzione attivata)  
Livello di intensità luminosa: High-Medium-Low (alto-medio-basso)

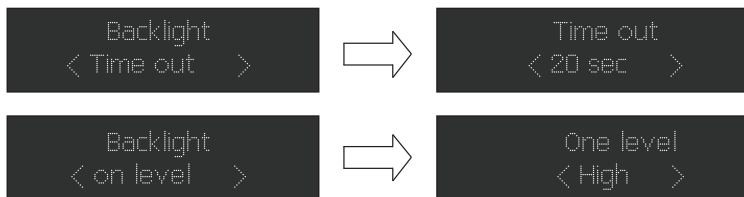

## Lingua

Premere il pulsante OK per accedere alla sezione Lingue. La lingua predefinita è l'inglese, in corrispondenza della lingua selezionata sul display apparirà un \*.

Gli utenti possono scegliere tra English, Deutsch, Italiano, Français, Nederlands, Español e Polski.

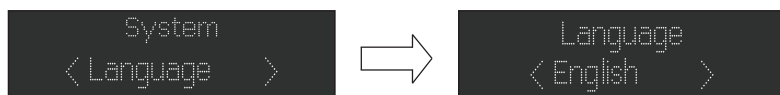

## Ripristino delle impostazioni di fabbrica

Dalle impostazioni del sistema DAB, premere < o > per accedere al Factory Reset (ripristino delle impostazioni di fabbrica). Se si vuole resettare, premere < o >, apparirà il messaggio YES, quindi premere OK per confermare. La radio viene completamente resettata. Tutte le impostazioni predefinite e l'elenco delle stazioni saranno cancellati. Il display tornerà normale.

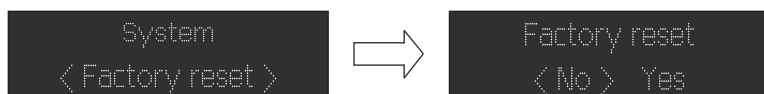

## Visualizzazione della versione software dell'apparecchio

Dalle impostazioni del sistema DAB, premere < o > e selezionare SW version (versione software), quindi premere OK per visualizzare la versione del software.

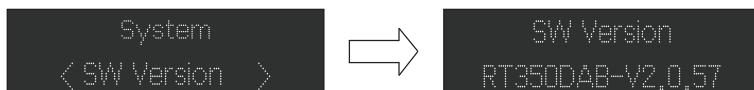

## Radio FM

Allungare completamente e con attenzione l'antenna telescopica per trovare la posizione ottimale.

## Ricerca automatica

Utilizzare il selettore di modalità sul pannello posteriore per selezionare la modalità FM.

1. Tenere premuto il  pulsante. Il dispositivo esegue la scansione delle frequenze e si ferma automaticamente quando trova una stazione con una potenza di segnale sufficiente.

2. Una volta completata la ricerca automatica, le prime tre stazioni FM vengono memorizzate automaticamente sui pulsanti P1, P2 e P3. È possibile ascoltare altre stazioni ruotando il selettore di frequenza.

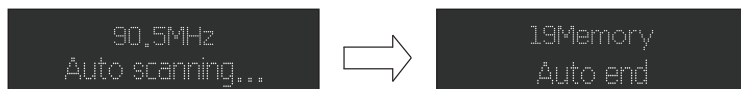

## Menu



In modalità FM, premere per accedere al menu delle impostazioni FM. Premere < / > per scegliere le impostazioni di ricerca delle stazioni, quindi premere Invio per selezionare l'impostazione della sensibilità:

Solo stazioni con segnale forte: ~19 dB

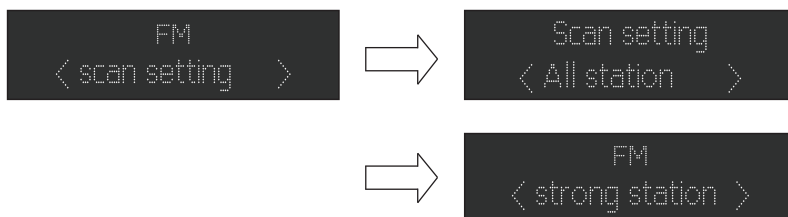

## Avvertenza relativa alle batterie



Sostituire la batteria con una di tipo non corretto può provocare un incendio o un'esplosione.

Smaltire le batterie nel fuoco, in un forno caldo, schiacciarle o tagliarle manualmente sono azioni che possono provocare un'esplosione.

Lasciare le batterie in un ambiente con temperatura estremamente elevata può causare un'esplosione o la fuoriuscita di liquido o gas infiammabile.

Una batteria sottoposta a una pressione atmosferica estremamente bassa può causare un'esplosione o la fuoriuscita di liquido o gas infiammabile.



La temperatura ambiente massima di funzionamento del prodotto è di 40°C

Prima di installare o utilizzare l'apparecchio, consultare le informazioni su elettricità e sicurezza riportate all'esterno del retro della custodia.

Il prodotto contiene una o più batterie.

- Utilizzare correttamente le batterie per evitare lesioni o incendi causati da perdite, surriscaldamento, esplosione, erosione o altri danni.
- Conservare e tenere le batterie nuove e usate fuori dalla portata dei bambini o di altre persone vulnerabili. Se il vano batteria non si chiude correttamente, non usare il prodotto.
- Se il liquido della batteria alcalina entra in contatto con la pelle e/o gli occhi, sciacquarli immediatamente con acqua corrente e consultare un medico.
- Se il liquido della batteria alcalina fuoriesce, asciugarlo con un panno e sostituire la batteria con una nuova.

- Non inghiottire la/e batteria/e. Se una batteria viene ingerita, può provocare gravi ustioni interne in sole 2 ore e portare alla morte. Se le batterie vengono ingerite, contattare immediatamente un centro antiveleni e richiedere assistenza medica.
- Utilizzare batterie AA Ni-MH, alcaline o al litio.
- Non ricaricare le batterie. La ricarica di batterie non ricaricabili provoca l'emissione di gas e/o di calore, che possono provocare esplosioni e/o incendi.
- Non utilizzare tipi diversi di batterie o batterie nuove e usate allo stesso tempo.
- Inserire le batterie secondo la corretta polarità (+ e -).
- Non mettere in contatto gli stessi poli delle batterie.
- Rimuovere prontamente le batterie scariche. La batteria potrebbe esplodere se non viene sostituita correttamente o se l'apparecchio non viene utilizzato per molto tempo.
- Sostituire la batteria con una dello stesso tipo o equivalente.
- Le batterie (o gruppo batterie o batteria) non devono essere esposte a calore eccessivo, come luce del sole, fuoco, ecc.
- Non riscaldare le batterie e non gettarle nel fuoco o nell'acqua.
- Non rimuovere le batterie con pinze metalliche e non usare oggetti metallici come la punta di una penna o delle pinze. Non deformare, schiacciare o forare le batterie.
- Non smontare le batterie.
- Ricoprire le estremità delle batterie con del nastro per evitare esplosione e combustione quando vengono smaltite.
- Smaltire le batterie nel rispetto dell'ambiente
- Non gettare le batterie insieme ai normali rifiuti domestici.
- Per lo smaltimento delle batterie, rispettare la corrispondente normativa locale vigente.

<p> <b>AVVERTENZA RELATIVA ALLA BATTERIA</b></p> <p><b>TENERE FUORI DALLA PORTATA DEI BAMBINI</b>  L'ingestione può causare ustioni chimiche, perforazione dei tessuti molli e portare alla morte. Ustioni gravi possono insorgere a 2 ore dall'ingestione. Consultare subito un medico.</p>	
---	---

## Specifiche tecniche dell'apparecchio

Tipo	Specifiche tecniche	Tipo	Specifiche tecniche Altoparlante
Altoparlante	3 W	Impedenza dell'altoparlante	4 Ω
Potenza di picco	9 W	Potenza RMS	3 W
Consumi energetici	3,2 W	Potenza in ingresso	CA 230 V 50 Hz o 4 batterie LR6 (AA/UM3) da 1,5 V
Rapporto S/N	60 dB	Frequenza FM/DAB	88,8 - 108 MHz DAB : 174,928 - 239,200 MHz
Dimensioni	222 x 147 x 63 mm	Peso	0,6 kg

## Specifiche tecniche dell'adattatore

- Nome del produttore dell'adattatore o del marchio depositato: FD
- Numero del modello dell'adattatore: DK15-050-1000-EU
- Tensione e frequenza di ingresso: 100 - 240 V~ 50 - 60 Hz, 0,2 A
- Tensione, intensità e potenza in uscita: 5,0 V---1,0 A, 5,0 W

## Tutela dell'ambiente



Il prodotto è progettato e realizzato con materiali e componenti di alta qualità, che possono essere riciclati e riutilizzati.

Prestare attenzione all'impatto ambientale dello smaltimento delle batterie.



Quando è presente il simbolo di un bidone con rotelle barrato, significa che il prodotto risponde alla Direttiva europea 2002/96/CE. Informarsi sul sistema locale di raccolta differenziata per i prodotti elettrici ed elettronici. Agire nel rispetto delle normative locali e non smaltire i prodotti usati insieme ai normali rifiuti domestici. Il corretto smaltimento di questo prodotto contribuisce a prevenire potenziali conseguenze negative sull'ambiente e sulla salute dell'uomo.

## Informazioni complementari

- THOMSON è un marchio di Talisman Brands, Inc. utilizzato su licenza da Bigben Interactive.
- Prodotto realizzato e venduto sotto la responsabilità di Bigben Interactive.
- THOMSON e il logo THOMSON sono marchi commerciali utilizzati su licenza da Bigben Interactive – per maggiori informazioni: [www.thomson-brand.com](http://www.thomson-brand.com).
- Tutti i prodotti, servizi, denominazioni sociali, marchi, nomi commerciali, nomi di prodotti e loghi ivi indicati sono di proprietà dei rispettivi titolari.

## Dichiarazione di conformità

- Con la presente, Bigben Interactive dichiara che l'apparecchiatura radio del tipo RT350DAB/RT353DAB è conforme alla direttiva 2014/53/UE. Il testo completo della dichiarazione UE di conformità è disponibile al link seguente: <https://www.bigbeninteractive.it/support/>

## Garanzia

Il prodotto è garantito da Bigben per un periodo di 2 anni dalla data di acquisto ad esclusione dei Paesi dello Spazio economico europeo, dove il periodo di garanzia viene esteso. Si raccomanda di conservare lo scontrino o la ricevuta in caso di reclamo. La garanzia copre i guasti dovuti a materiale difettoso, elemento mancante o vizio di fabbricazione. In questo caso contattare l'assistenza tecnica. Per qualsiasi problema relativo a un prodotto difettoso, rivolgersi al punto vendita presentando scontrino o ricevuta. La garanzia non copre problemi derivanti da un utilizzo non conforme.

### Servizio assistenza

Per qualsiasi informazione, potete contattare il nostro servizio assistenza, ma vi consigliamo di raccogliere prima tutte le informazioni inerenti il problema riscontrato e il prodotto.

Email: [tecnico@metronic.com](mailto:tecnico@metronic.com) - Tel.: 02 94 94 36 91

Servizio disponibile dal lunedì al venerdì, dalle 9.00 alle 17.00.

Prodotto in Cina

Prodotto da BIGBEN INTERACTIVE SA

396-466, Rue de la Voyette

CRT2 – FRETIN

CS 90414

59814 LESQUIN Cedex - France

[www.bigben.eu](http://www.bigben.eu)

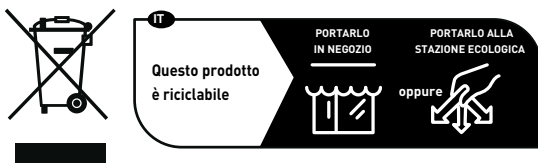

**Fabricant : Bigben Interactive FRANCE**

396-466, rue de la Voyette – CRT2

59273 Fretin, France

**Vertrieben von Bigben Interactive DEUTSCHLAND GmbH**

Walter Gropius Str. 28, 50126 Bergheim, Deutschland

**Distribué par Bigben Interactive Belgium s.a./n.v.**

Boulevard d'Angleterre 2 / Bte 4

1420 Braine l'Alleud, Belgium

**Gedistribueerd door Bigben Interactive NEDERLAND b.v.**

's-Gravelandseweg 80, 1217 EW Hilversum, Nederland

**Distribuido por Lineas Omenex Metronic S.L.**

Po. Ind. Can Salvatella – Avda. Arraona 54-56

08210 Barberà del Vallès (BCN) - España

**Distribuito da Metronic Italia s.r.l**

via Marconi 31, 20071 Vermezzo con Zelo (MI), Italia

**FABRIQUÉ EN CHINE / MADE IN CHINA**

**HOTLINE**

**FRANCE**, du lundi au vendredi (sauf jours fériés) -

9h00-18h00 : [www.bigben.fr/support](http://www.bigben.fr/support) (Chatbot)

ou [support@bigben.fr](mailto:support@bigben.fr)

**DEUTSCHLAND**, Montag bis Freitag von

09:00 bis 18:00 Uhr (außer an Feiertagen)

Tel.: 02271-9047997

Mail: [support@bigben-interactive.de](mailto:support@bigben-interactive.de)

**BELGIQUE**, [customerservice@bigben-interactive.be](mailto:customerservice@bigben-interactive.be)

**NEDERLAND**, [customerservice@bigben-interactive.nl](mailto:customerservice@bigben-interactive.nl)

**ESPAÑA / PORTUGAL**, [soporte@metronic.com](mailto:soporte@metronic.com)

Tel.: +34 93 713 26 25

**ITALIA**, [tecnico@metronic.com](mailto:tecnico@metronic.com) - Tel. : 02 94 94 36 91

**OTHERS**, from Monday to Friday - 9.00 am - 6.00 pm

[www.bigben.fr/support](http://www.bigben.fr/support) (Chatbot) & [support@bigben.fr](mailto:support@bigben.fr)

[www.bigben.eu](http://www.bigben.eu)

# THOMSON

PT

RADIO FM/DAB

**RT350DAB**

**RT353DAB**



## INSTRUÇÕES DE UTILIZAÇÃO

ANTES DE UTILIZAR ESTE APARELHO, LEIA ATENTAMENTE ESTE MANUAL DE INSTRUÇÕES E GUARDE-O PARA CONSULTA POSTERIOR.



Arranque	53	Características técnicas do aparelho	62
Advertências e instruções de segurança	53	Características técnicas do adaptador	62
Conteúdo da caixa	55	Proteção ambiental	62
Descrição das peças	55	Informações adicionais	62
Avisos sobre a bateria	60	Declaração de conformidade	63

## **Arranque**

- Retire o aparelho da caixa.
- Retire todos os materiais da embalagem do produto.
- Coloque os materiais da embalagem na caixa ou elimine-os em segurança respeitando as instruções de reciclagem presentes na embalagem do aparelho.

## **Advertências e instruções de segurança**

Deverá ter lido e compreendido todas as instruções antes de utilizar este aparelho. Em caso de danos resultantes do incumprimento das instruções, a garantia não se aplica.



1. Nunca retire o invólucro deste aparelho.
2. Nunca coloque este aparelho por cima de outro equipamento elétrico.
3. Proteja o cabo de alimentação de forma a evitar pisá-lo ou prendê-lo, especialmente ao nível das fichas, das tomadas e do ponto de saída do aparelho. Verifique se a tensão de alimentação corresponde à tensão indicada na placa situada na parte de trás do aparelho. Quando desligar a tomada, retire sempre a ficha da tomada. Nunca puxe pelo cabo de alimentação. Antes de ligar a tomada, certifique-se de que efetuou todas as outras ligações.
4. Utilize apenas equipamentos/acessórios recomendados pelo fabricante.
5. Confie todas as reparações do aparelho a reparadores qualificados. É necessária uma reparação quando o aparelho estiver danificado, de qualquer forma, nomeadamente:
  - se o cabo de alimentação estiver danificado;
  - em caso de derrame de líquidos ou de inserção de objetos no aparelho;
  - em caso de exposição do aparelho à chuva ou à humidade;
  - se o aparelho não funcionar normalmente;
  - ou se o aparelho tiver caído ou sofrido um choque.
6. A placa de características encontra-se na parte de trás do aparelho.
7. Nunca bloqueie os orifícios de ventilação.
8. Certifique-se de que dispõe de espaço suficiente para garantir a ventilação. Coloque o produto numa superfície estável.
9. Este aparelho deve ser utilizado num ambiente ameno, afastado da luz solar direta, de chamas ou de calor, de aquecedores, dos fogões ou de qualquer outro aparelho (incluindo amplificadores) que geram calor. Não o instale perto de fontes de calor.

10. As baterias (conjunto de baterias ou pilhas instaladas) não devem ser expostas a calor excessivo, como raios de sol, um incêndio, etc.
11. Desligue sempre o aparelho antes de limpá-lo. Não lubrifique nenhuma parte deste aparelho. Limpe-o com um pano macio. Não utilize produtos abrasivos nem produtos de limpeza agressivos.
12. Certifique-se de que consegue aceder facilmente ao cabo de alimentação, à ficha ou ao adaptador, para poder desligar este aparelho da tomada elétrica, se necessário.
13. Não utilize este aparelho próximo de um ponto de água. Não deve entrar em contacto com gotas nem salpicos. Não utilize este aparelho num ambiente húmido ou molhado.
14. Desligue este aparelho em caso de trovoada ou se não o utilizar durante um longo período de tempo.
15. Este aparelho pode ser utilizado por crianças com idade igual ou superior a 8 anos e por pessoas com capacidades físicas, sensoriais e mentais reduzidas ou com falta de experiência ou de conhecimentos, caso sejam supervisionados ou tenham recebido instruções sobre a utilização do aparelho em total segurança e caso tenham compreendido os riscos associados. As crianças não devem brincar com o aparelho, nem com o cabo (risco de asfixia). A limpeza e a manutenção não devem ser realizadas por crianças sem vigilância.
16. Este aparelho deve ser alimentado apenas com uma tensão de segurança muito baixa correspondente à marcação no aparelho.
17. Este aparelho destina-se exclusivamente a uso doméstico; não o utilize no exterior.



O símbolo do relâmpago num triângulo equilátero adverte os utilizadores para a presença, dentro do aparelho, de tensões elétricas perigosas não isoladas suficientemente potentes para apresentar um risco de eletrocussão.



O ponto de exclamação num triângulo indica a presença de instruções importantes relativas ao funcionamento e à manutenção (reparação) na documentação que acompanha o aparelho.

Material de classe II	
Corrente contínua	
Corrente alternada	
Apenas para uso no interior	





### **Conteúdo da caixa**

Verifique e identifique o conteúdo da sua caixa:

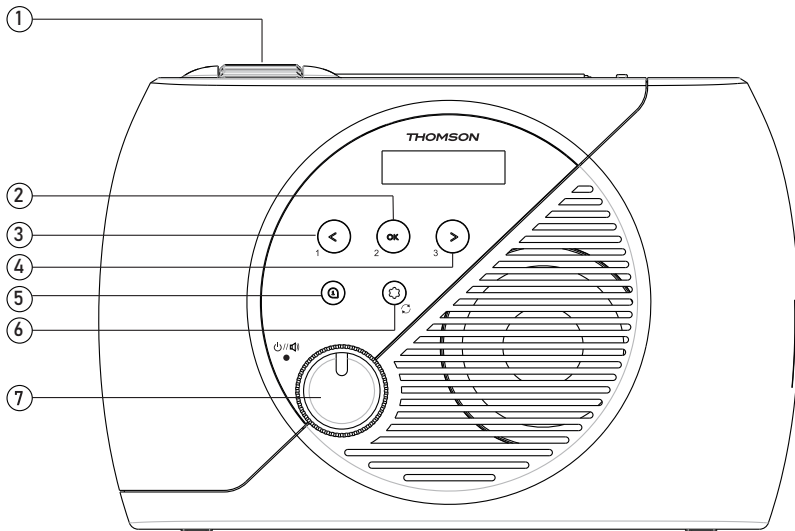
- Aparelho
- Instruções de utilização
- Adaptador de rede

### **Descrição das peças**



1.		Sintonizador de frequência	5.		Informações
2.	</1	Anterior/Estação Favorita 1	6.		Menu
3.	OK/2	OK/Estação Favorita 2	6.		Pesquisa automática
4.	>/3	Seguinte/Estação preferida 3	7.		Botão de alimentação/volume

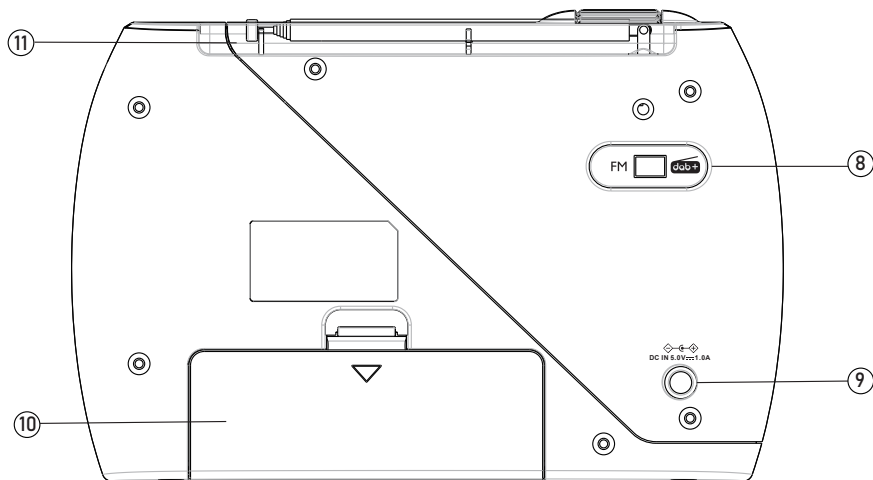

- 8. Seletor de modo (DAB/FM)
- 9. Tomada de alimentação elétrica
- 10. Compartimento da bateria
- 11. Antena telescópica

## Início

### Alimentação elétrica

Coloque o aparelho no local pretendido.

- Insira o adaptador de rede na entrada de alimentação do rádio.
- Em seguida, ligue o adaptador de rede a uma tomada elétrica.

### Alimentação a pilhas

- Retire a tampa do compartimento das pilhas, fazendo-a deslizar para baixo.
- Insira 4 pilhas LR6 (AA/UM3) de 1,5 V, garantindo que a polaridade está correta.
- Volte a colocar a tampa.

## Funcionamento

- Rode o Botão de alimentação/Volume para a direita para ligar o rádio. Ouvirá um ligeiro «clique» quando ligar o rádio.
- Para desligar o rádio, rode o Botão de alimentação/Volume para a esquerda até ouvir um «clique» suave.
- Ajuste o volume utilizando o Botão de alimentação/Volume.

## Modo rádio DAB



- Para melhorar a receção de rádio, estenda a antena telescópica. Ajuste a sua posição, comprimento e ângulo para obter a melhor qualidade de receção.
- Mude o seletor de modo para DAB+ e o modo DAB aparecerá na janela do visor do rádio.

## Procura automática de estações de rádio

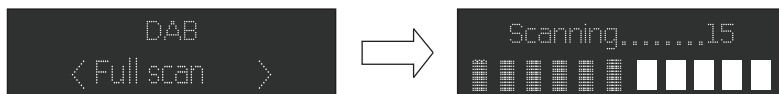
1. Utilize o seletor de modo para selecionar o modo DAB (se o aparelho não estiver já neste modo). Se colocar o aparelho no modo DAB pela primeira vez, este procura automaticamente as estações de rádio disponíveis. (Se já tiver utilizado o modo DAB, o aparelho seleciona automaticamente a estação que ouviu da última vez)
2. Prima e mantenha premido o botão  para iniciar a procura automática de estações disponíveis. Durante a procura, será apresentada uma barra de progresso para indicar o avanço do processo.
3. Quando a procura automática estiver concluída, as três primeiras estações DAB serão automaticamente guardadas nos botões P1, P2 e P3. Pode ouvir outras estações rodando o sintonizador de frequência.



## Pesquisa manual de estações de rádio

1. Prima o botão  no aparelho.
2. Prima os botões < ou > para selecionar «Sintonização manual» e, em seguida, prima o botão OK para aceder ao menu de serviços.
3. Prima < ou > para selecionar a estação que pretende. É apresentada a intensidade do sinal.
4. Prima  para sair do modo de Procura.
5. Se não encontrar nenhuma estação, verifique se a antena está totalmente estendida e teste a receção lançando uma nova procura automática a partir de outro local.

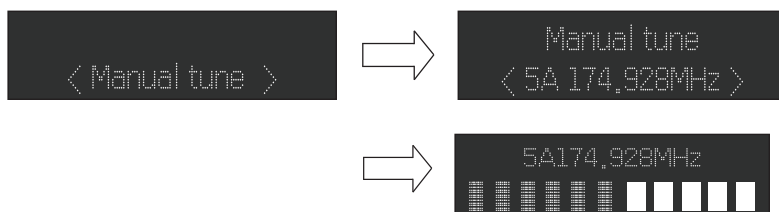

## Registo manual

Quando estiver a ouvir uma estação de rádio de que gosta, basta premir e manter premido o botão 1, 2 ou 3 para a guardar no canal predefinido correspondente.

## Função DRC (Dynamic Range Control)

A função DRC (ou Dynamic Range Control) é uma tecnologia utilizada para ouvir sons suaves mais claramente em ambientes ruidosos.

1. No menu DAB, prima o botão < ou > para selecionar «DRC». Prima o botão OK para visualizar « \* » no canto superior direito do ecrã.  
«DRC OFF»: a função DRC está desativada; não será efetuado qualquer processamento DRC.  
«DRC LOW»: a definição da função DRC corresponde a metade do nível de saída.  
«DRC HIGH»: a definição da função DRC corresponde ao nível de saída máximo.
2. Prima  para confirmar a definição. O ecrã volta ao normal.

## Remover estações da lista que já não estão disponíveis

No menu DAB, prima < ou > para visualizar o submenu «Prune» (Eliminação). Prima o botão OK para selecionar a opção «Prune» (Eliminação).

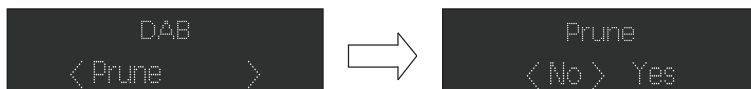

## Sistema (DAB/FM)

No menu DAB, prima < ou > para visualizar o submenu «System» (Sistema). Prima o botão OK para aceder ao submenu de definições do sistema.

## Hora/data

1. Prima os botões < ou > para selecionar «Set Time/Date» (Acertar hora/data) e, em seguida, prima o botão OK para confirmar, e o dígito das horas começará a piscar.
2. Prima < ou > para definir as horas e, em seguida, prima OK para confirmar e o dígito dos minutos começará a piscar.
3. Prima < ou > para definir os minutos; em seguida, prima OK para confirmar e o dígito do dia começará a piscar.
4. Prima < ou > para definir o dia e, em seguida, prima OK para confirmar, e o dígito do mês começará a piscar.
5. Prima < ou > para definir o mês e, em seguida, prima OK para confirmar, e o dígito do ano começará a piscar.
6. Prima < ou > para definir o ano e, em seguida, prima OK para confirmar. A hora e a data ficam registadas.

## Retroiluminação

1. Prima o botão para selecionar «Time out/on level» (Função desativada/Função ativada) e prima o botão OK para confirmar.  
«Time out» (Função desativada): 180-120-90-60-45-30-20-10-«on» (Função Ativada)  
Nível de intensidade da iluminação: Alto-Médio-Baixo

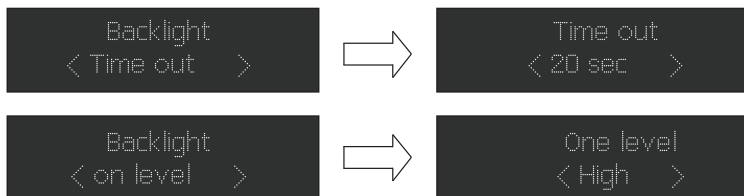

### Idioma

Prima OK para aceder à secção Idiomas. O idioma predefinido é o inglês; aparecerá um «\*» quando for apresentado o idioma selecionado.

Os utilizadores podem escolher entre «English», «Deutsch», «Italiano», «Français», «Nederlands», «Espanol» e «Polski».

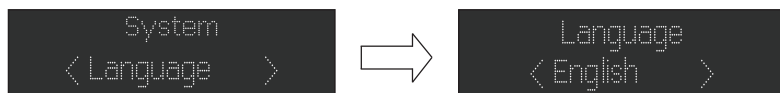

### Repor as definições de fábrica

Nas definições do sistema DAB, prima < ou > para aceder a <Factory Reset> (Reposição das definições de fábrica). Se quiser fazer uma reposição de fábrica, prima < ou > para visualizar «YES» (SIM) e, em seguida, prima OK para confirmar. O rádio será completamente reposto. Todas as predefinições e listas de estações serão eliminadas. O ecrã volta ao normal.

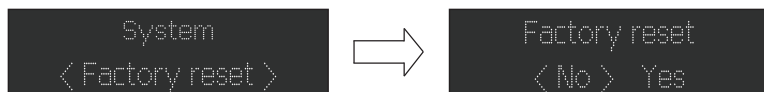

### Visualização da versão do software do aparelho

Nas definições do sistema DAB, prima < ou > para selecionar «SW version» (Versão do software) e, em seguida, prima OK para ver a versão do software.

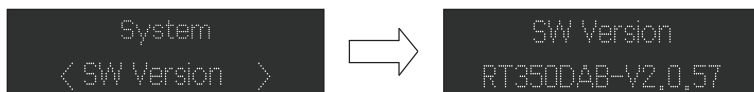

### Rádio FM

Estenda a antena telescópica completamente e com cuidado para encontrar a sua posição ideal.

### Pesquisa automática

Utilize o seletor de modo no painel traseiro para selecionar o modo FM.

1. Mantenha o botão  premido. O aparelho procura as frequências e para automaticamente quando encontra uma estação com intensidade de sinal suficiente.
2. Quando a procura automática estiver concluída, as três primeiras estações FM serão automaticamente armazenadas nos botões P1, P2 e P3. Pode ouvir outras estações rodando o sintonizador de frequência.

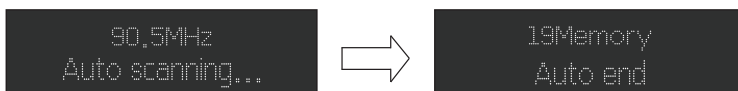

## Menu

No modo FM, prima  para aceder ao menu de definições FM. Prima < / > para escolher as definições de procura de estações e, em seguida, prima «Enter» para escolher a definição de sensibilidade:

Estações apenas com um sinal forte: ~19 dB

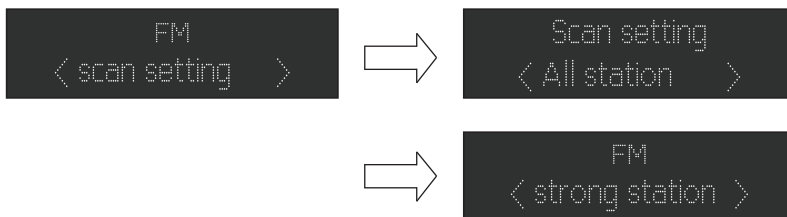

## Avisos sobre a bateria



Risco de incêndio ou explosão se as pilhas forem substituídas por um modelo inadequado.

A eliminação de pilhas numa fogueira ou num forno quente, ou o corte ou esmagamento mecânico de pilhas, pode provocar uma explosão.

Deixar as baterias num ambiente onde a temperatura é extremamente elevada pode provocar uma explosão ou a fuga de um líquido ou gás inflamável.

As pilhas sujeitas a uma pressão de ar extremamente baixa podem provocar uma explosão ou a fuga de um líquido ou gás inflamável.

A temperatura ambiente máxima de funcionamento do produto é de 40 °C.



Antes de instalar ou utilizar o aparelho, consulte as informações elétricas e de segurança que se encontram no exterior da caixa.

Este produto contém uma ou várias pilhas.

- Utilize as pilhas corretamente para evitar qualquer ferimento ou um incêndio causado por uma fuga, um sobreaquecimento, uma explosão, uma erosão ou qualquer outro dano.
- Mantenha as pilhas novas e usadas fora do alcance das crianças ou de qualquer pessoa vulnerável. Se o compartimento das pilhas não fechar bem, deixar de utilizar o produto.
- Se o líquido de uma pilha alcalina entrar em contacto com a pele e/ou os olhos, lave-os imediatamente com água limpa e consulte um médico.
- Na ocorrência de uma fuga de líquido da pilha alcalina, limpe o líquido com um pano e substitua a pilha por uma nova.
- Não engolir a(s) pilha(s). Se a pilha for engolida, pode provocar queimaduras internas graves em apenas 2 horas e causar morte. Se as pilhas forem engolidas, contacte imediatamente um centro de informação antivenenos e consulte um médico.
- Utilize pilhas AA Ni-MH, alcalinas ou de lítio.



- Não carregue estas pilhas. O carregamento de pilhas não recarregáveis provoca emissões de gás e/ou de calor que podem provocar explosões e/ou incêndios.
- Não utilize diferentes tipos de pilhas ou pilhas novas e antigas em simultâneo.
- Insira as pilhas de acordo com a polaridade (+ e -) correta.
- Não coloque em contacto os mesmos polos das pilhas.
- Retire rapidamente as pilhas gastas. Risco de explosão da pilha caso esta não seja corretamente substituída ou caso o aparelho não seja utilizado durante algum tempo.
- Substitua a pilha por um modelo idêntico ou equivalente.
- As pilhas (ou conjunto de pilhas ou baterias) não devem ser expostas a um calor excessivo, como raios de sol, um incêndio, etc.
- Não aqueça as pilhas e não as elimine no fogo ou na água.
- Não retire as pilhas com pinças metálicas e não utilize objetos metálicos, como a ponta de uma caneta ou pinça. Evite deformar, esmagar e perfurar as pilhas.
- Não desmonte as pilhas.
- Tape as extremidades das pilhas com fita adesiva para evitar explosões e a combustão ao eliminá-las.
- Pense no ambiente no momento de eliminar as pilhas
- Não elimine as pilhas com o lixo doméstico.
- No momento da eliminação das pilhas, respeite a regulamentação local em vigor em matéria de eliminação.

 <b>AVISO DA BATERIA</b>	
<b>MANTER FORA DO ALCANCE DAS CRIANÇAS</b> Engolir pode provocar queimaduras químicas, perfuração dos tecidos moles e morte. Podem ocorrer queimaduras graves no prazo de 2 horas após a ingestão. Consulte um médico imediatamente.	

## Características técnicas do aparelho

Tipo	Características técnicas	Tipo	Características técnicas Altifalante
Altifalante	3 W	Impedância do altifalante	4 $\Omega$
Potência de pico	9 W	Potência RMS	3 W
Consumo de energia	3,2 W	Potência de entrada	CA 230 V 50 Hz ou 4 pilhas LR6 (AA/UM3) de 1,5 V
Relação S/B	60 dB	Frequência FM/DAB	88,8 - 108 MHz DAB: 174,928 - 239,200 MHz
Dimensões	222 x 147 x 63 mm	Peso	0,6 kg

## Características técnicas do adaptador

- Nome do fabricante ou marca registada do adaptador: FD
- Número do modelo do adaptador: DK15-050-1000-EU
- Tensão e frequência de entrada: 100 - 240 V~ 50 - 60 Hz, 0,2 A
- Tensão, corrente e potência de saída: 5,0 V---1,0 A, 5,0 W

## Proteção ambiental



O seu produto foi concebido e fabricado com materiais e componentes de elevada qualidade, que podem ser reciclados e reutilizados.

Importa chamar a atenção para os aspetos ambientais da eliminação das baterias.



Quando o símbolo do caixote do lixo com uma cruz estiver presente num produto, isso significa que o produto está abrangido pela Diretiva Europeia 2002/96/CE. Informe-se sobre o sistema local de recolha seletiva de produtos elétricos e eletrónicos. Aja em conformidade com as regras locais e não elimine os seus produtos antigos juntamente com o lixo doméstico. A eliminação deste produto ajuda a evitar potenciais consequências negativas para o meio ambiente e para a saúde humana.

## Informações adicionais

- THOMSON é uma marca da Talisman Brands, Inc. utilizada sob licença pela Bigben Interactive.
- Este produto é fabricado e vendido sob a responsabilidade da Bigben Interactive.
- THOMSON e o logotipo THOMSON são marcas utilizadas sob licença pela Bigben Interactive - para mais informações: [www.thomson-brand.com](http://www.thomson-brand.com).
- Quaisquer outros produtos, serviços, denominações sociais, marcas, designações comerciais, nomes de produtos e logotipos referido no presente são da propriedade dos respetivos titulares.

## Declaração de conformidade

- A Bigben Interactive declara que o tipo de equipamento de rádio RT350DAB/RT353DAB está em conformidade com a Diretiva 2014/53/UE. O texto integral da Declaração de Conformidade da UE está disponível no seguinte endereço Internet: [www.bigben.fr/support](http://www.bigben.fr/support)

## Garantia

Este produto é garantido pela Bigben durante 2 anos a partir da data de compra, salvo nos países do Espaço Económico Europeu que ofereçam uma garantia de maior duração. Recomendamos que conserve o seu talão de compra para uma eventual reclamação. A garantia cobre as avarias devidas a material defeituoso, a um elemento em falta ou a um defeito de fabrico. Neste caso, contacte o apoio técnico. Para qualquer problema com um produto defeituoso, contacte o estabelecimento onde adquiriu o produto e faça-se acompanhar do seu talão. A garantia não cobre problemas de utilização não conforme.

### Apoio técnico

Se tiver algum problema técnico, pode contactar o nosso serviço de apoio ao cliente. Para o efeito, recomendamos que se certifique primeiro de que dispõe do máximo de informações possível sobre o problema e o produto.

Email : [soporte@metronic.com](mailto:soporte@metronic.com) – Tel : +34 93 713 26 25

Serviço disponível de segunda a sexta-feira, das 9h às 17h

Fabricado na China

Fabricado por BIGBEN INTERACTIVE SA

396-466, Rue de la Voyette

CRT2 – FRETIN

CS 90414

59814 LESQUIN Cedex - França

[www.bigben.eu](http://www.bigben.eu)

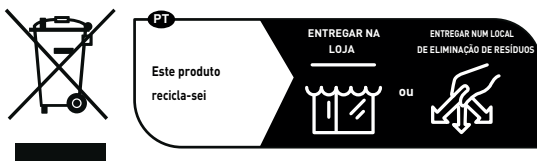

**Fabricant : Bigben Interactive FRANCE**

396-466, rue de la Voyette – CRT2

59273 Fretin, France

**Vertrieben von Bigben Interactive DEUTSCHLAND GmbH**

Walter Gropius Str. 28, 50126 Bergheim, Deutschland

**Distribué par Bigben Interactive Belgium s.a./n.v.**

Boulevard d'Angleterre 2 / Bte 4

1420 Braine l'Alleud, Belgium

**Gedistribueerd door Bigben Interactive NEDERLAND b.v.**

's-Gravelandseweg 80, 1217 EW Hilversum, Nederland

**Distribuido por Lineas Omenex Metronic S.L.**

Po. Ind. Can Salvatella – Avda. Arraona 54-56

08210 Barberà del Vallès (BCN) - España

**Distribuito da Metronic Italia s.r.l**

via Marconi 31, 20071 Vermezzo con Zelo (MI), Italia

**FABRIQUÉ EN CHINE / MADE IN CHINA**

**HOTLINE**

**FRANCE**, du lundi au vendredi (sauf jours fériés) -

9h00-18h00 : [www.bigben.fr/support](http://www.bigben.fr/support) (Chatbot)

ou [support@bigben.fr](mailto:support@bigben.fr)

**DEUTSCHLAND**, Montag bis Freitag von

09:00 bis 18:00 Uhr (außer an Feiertagen)

Tel.: 02271-9047997

Mail: [support@bigben-interactive.de](mailto:support@bigben-interactive.de)

**BELGIQUE**, [customerservice@bigben-interactive.be](mailto:customerservice@bigben-interactive.be)

**NEDERLAND**, [customerservice@bigben-interactive.nl](mailto:customerservice@bigben-interactive.nl)

**ESPAÑA / PORTUGAL**, [soporte@metronic.com](mailto:soporte@metronic.com)

Tel.: +34 93 713 26 25

**ITALIA**, [tecnico@metronic.com](mailto:tecnico@metronic.com) - Tel. : 02 94 94 36 91

**OTHERS**, from Monday to Friday - 9.00 am - 6.00 pm

[www.bigben.fr/support](http://www.bigben.fr/support) (Chatbot) & [support@bigben.fr](mailto:support@bigben.fr)

[www.bigben.eu](http://www.bigben.eu)

# THOMSON

DE

RADIO FM/DAB

**RT350DAB**

**RT353DAB**



## BEDIENUNGSANLEITUNG

LESEN SIE DIESE BEDIENUNGSANLEITUNG BITTE VOR GEBRAUCH  
DES GERÄTS SORGFÄLTIG DURCH UND BEWAHREN SIE SIE ZUR  
SPÄTEREN EINSICHTNAHME AUF.

Erste Schritte	66	Technische Daten des Geräts	75
Warnungen und Sicherheitshinweise	66	Technische Daten des Netzteils	75
Verpackungsinhalt	68	Umweltschutz	75
Beschreibung der Teile	68	Zusätzliche Informationen	75
Warnhinweise zu den Batterien	73	Konformitätserklärung	76

## **Erste Schritte**

- Nehmen Sie das Gerät aus der Verpackung.
- Entfernen Sie alle Verpackungsmaterialien von dem Produkt.
- Verstauen Sie die Verpackungsmaterialien in dem Karton oder entsorgen Sie sie sicher gemäß den auf der Verpackung angegebenen Anweisungen zur Abfalltrennung.

## **Warnungen und Sicherheitshinweise**

Es ist wichtig, dass Sie vor dem Gebrauch des Geräts alle Anweisungen gelesen und verstanden haben. Schäden, die durch die Nichtbeachtung der Anweisungen entstehen, sind nicht durch die Garantie gedeckt.



1. Das Gehäuse des Geräts niemals entfernen.
2. Stellen Sie dieses Gerät niemals auf andere elektrische Geräte.
3. Verlegen Sie das Netzkabel so, dass niemand darauf treten kann und dass es nicht eingeklemmt wird, insbesondere an den Steckern, Steckdosen und am Kabelausgang des Geräts. Überprüfen Sie, ob die Netzspannung der auf dem Schild auf der Rückseite des Geräts angegebenen Spannung entspricht. Ergreifen Sie beim Trennen des Netzkabels von der Netzsteckdose immer den Stecker. Ziehen Sie niemals am Kabel selbst. Vergewissern Sie sich vor dem Anschließen des Netzsteckers, dass alle anderen Anschlüsse hergestellt wurden.
4. Verwenden Sie ausschließlich vom Hersteller empfohlene Geräte/Zubehörteile.
5. Lassen Sie alle Reparaturen von entsprechend qualifiziertem Fachpersonal durchführen. Eine Reparatur ist erforderlich, wenn das Gerät in irgendeiner Weise beschädigt wurde, insbesondere:
  - wenn das Stromkabel beschädigt ist;
  - wenn Flüssigkeiten in das Gerät eingedrungen sind oder wenn Gegenstände in das Gerät eingeführt wurden;
  - wenn das Gerät Regen oder Feuchtigkeit ausgesetzt wurde;
  - wenn das Gerät nicht ordnungsgemäß funktioniert;
  - oder wenn das Gerät heruntergefallen ist oder einen Stoß erlitten hat.
6. Das Typenschild befindet sich an der Rückseite des Geräts.
7. Blockieren Sie niemals die Lüftungsöffnungen.
8. Achten Sie darauf, dass genügend Freiraum für die Belüftung vorhanden ist. Stellen Sie das Produkt auf eine stabile Oberfläche.





9. Das Gerät muss in temperierter Umgebung benutzt werden. Vor direkter Sonneneinstrahlung, offenen Flammen oder Hitze schützen. Auf ausreichenden Abstand zu Heizungen, Öfen oder anderen Geräten (einschließlich Verstärkern), die Wärme erzeugen, achten. Nicht in der Nähe von Wärmequellen installieren.
10. Die Batterien (Akkublock oder eingebaute Batterien) vor übermäßiger Hitze wie z. B. Sonnenlicht, Feuer usw. schützen.
11. Das Gerät vor der Reinigung immer vom Stromnetz trennen. Keine Teile dieses Geräts schmieren. Reinigen Sie das Gerät mit einem weichen Tuch. Verwenden Sie keine Scheuermittel oder aggressiven Reinigungsmittel.
12. Vergewissern Sie sich, dass Stromkabel, Stecker und Netzteil stets ungehindert zugänglich sind, damit das Gerät bei Bedarf jederzeit von der Netzsteckdose getrennt werden kann.
13. Das Gerät nicht in der Nähe von Wasserstellen benutzen. Das Gerät vor Tropf- und Spritzwasser schützen. Benutzen Sie das Gerät nicht in einer feuchten oder nassen Umgebung.
14. Bei Gewitter oder bei längerer Nichtbenutzung den Netzstecker des Geräts ziehen.
15. Dieses Gerät darf von Kindern ab 8 Jahren und Personen mit eingeschränkten physischen, sensorischen oder geistigen Fähigkeiten oder ohne ausreichende Kenntnisse oder Erfahrung nur unter der Voraussetzung benutzt werden, dass sie beaufsichtigt werden oder in die sichere Bedienung des Geräts eingewiesen wurden und dass sie die möglichen Risiken verstanden haben. Kinder dürfen weder mit dem Gerät noch mit dem Kabel spielen (Strangulierungsgefahr). Die Reinigung und Wartung darf nicht durch Kinder ohne Aufsicht erfolgen.
16. Dieses Gerät darf nur mit der auf der Kennzeichnung am Gerät angegebenen Sicherheitskleinspannung betrieben werden.
17. Dieses Gerät ist nur für den häuslichen Gebrauch bestimmt; verwenden Sie es nicht im Freien.



Das Blitzsymbol in einem gleichseitigen Dreieck weist den Benutzer auf das Vorliegen einer gefährlichen, nicht isolierten Spannung im Inneren des Geräts hin, die eine Stromschlaggefahr darstellen kann.



Das Ausrufezeichen in einem Dreieck weist den Benutzer auf wichtige Sicherheitshinweise für den Betrieb oder die Wartung (Reparatur) in der dem Gerät beiliegenden Bedienungsanleitung hin.

Schutzklasse II	
Gleichstrom	
Wechselstrom	
Ausschließlich für den Gebrauch im Innenraum	

## **Verpackungsinhalt**

Prüfen und identifizieren Sie den Verpackungsinhalt:

- Gerät
- Bedienungsanleitung
- Netzteil

## **Beschreibung der Teile**

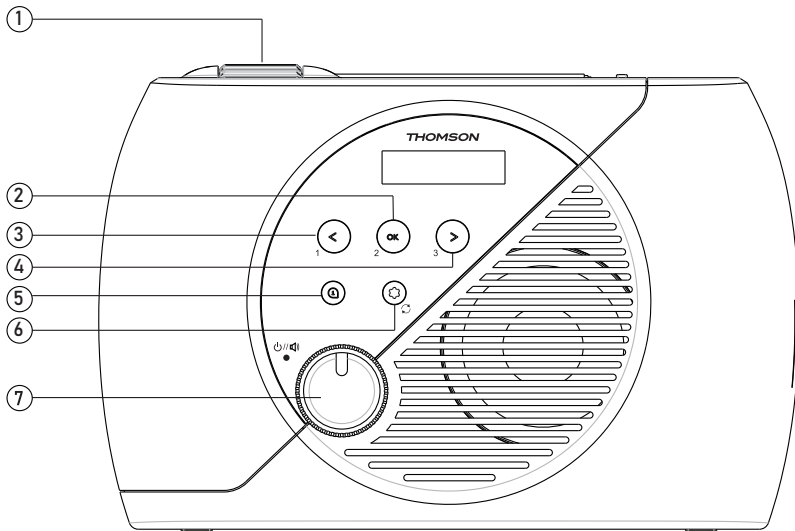



1.		Frequenzwahlrad	5.		Informationen
2.	</1	Voriger/Bevorzugter Sender 1	6.		Menü
3.	OK/2	OK/Bevorzugter Sender 2	6.		Automatische Suche
4.	>/3	Nächster/Bevorzugter Sender 3	7.		Ein-/Ausrichter/ Lautstärkereger

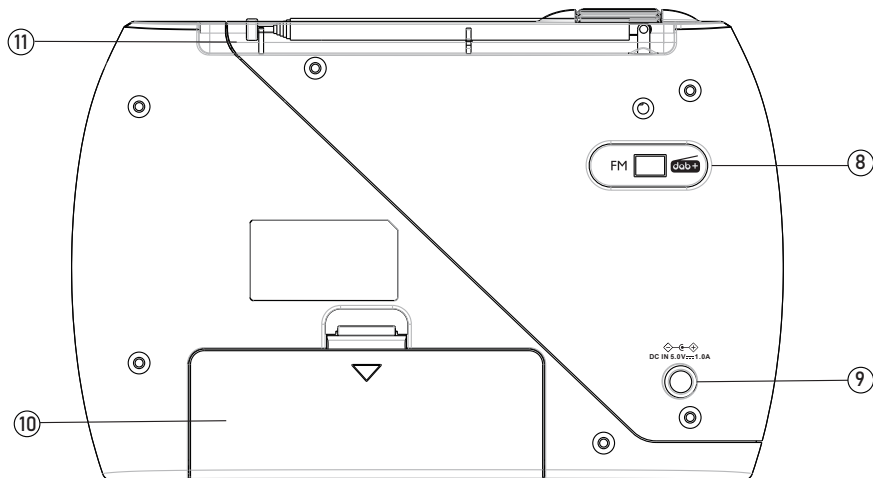

- 8. Moduswahltaete (DAB/FM)
- 9. Netzstromanschluss
- 10. Batteriefach
- 11. Teleskopantenne

## Erste Schritte

### Netzstromversorgung

Stellen Sie das Gerat am gewunschten Ort auf.

- Stecken Sie das Netzteil in den Stromversorgungsanschluss des Radios.
- Schlieen Sie dann das Netzteil an eine Netzsteckdose an.

### Batteriebetrieb

- Entfernen Sie die Abdeckung des Batteriefachs, indem Sie sie nach unten schieben.
- Legen Sie 4 x 1,5 V Batterien des Typs LR6 (AA/AM3) ein und achten Sie dabei auf die angegebene Polaritat.
- Setzen Sie die Abdeckung wieder auf.

## Betrieb

- Drehen Sie den Ein-/Ausschalter/Lautstärkeregler nach rechts, um das Radio einzuschalten. Beim Einschalten des Radios hören Sie ein leises "Klick".
- Um das Radio auszuschalten, drehen Sie den Ein-/Ausschalter/Lautstärkeregler nach links, bis ein leises "Klick" zu hören ist.
- Stellen Sie die Lautstärke mithilfe des Ein-/Ausschalters/Lautstärkereglers ein.

## Modus DAB Radio



- Ziehen Sie die Teleskopantenne aus, um den Radioempfang zu verbessern. Passen Sie ihre Position, Länge und ihren Winkel an, um eine optimale Empfangsqualität zu erzielen.
- Schalten Sie die Moduswahltaste auf DAB+, der DAB-Modus wird dann im Anzeigefenster des Radios angezeigt.

## Automatische Suche nach Radiosendern:

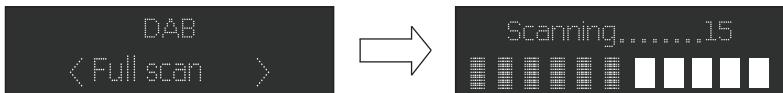
1. Wählen Sie mithilfe der Moduswahltaste den DAB-Modus aus (falls sich das Gerät nicht bereits in diesem Modus befindet). Wenn Sie das Gerät zum ersten Mal auf den DAB-Modus einstellen, startet das Gerät eine automatische Suche nach den verfügbaren Radiosendern. (Wenn der DAB-Modus bereits genutzt wurde, wählt das Gerät automatisch den Sender aus, der beim letzten Mal gehört wurde.)
2. Halten Sie die Taste  gedrückt, um den automatischen Suchlauf nach verfügbaren Sendern zu starten. Während der Suche wird ein Fortschrittsbalken angezeigt, der den Fortschritt des Suchvorgangs anzeigt.
3. Wenn der automatische Suchlauf abgeschlossen ist, werden die ersten drei DAB-Sender automatisch auf den Tasten P1, P2 und P3 gespeichert. Durch Drehen des Frequenzwahlrads können Sie andere Sender einstellen.



## Manuelle Suche nach Radiosendern:

1. Drücken Sie die Taste  des Geräts.
2. Drücken Sie die Taste < oder >, um "Manual tune" (Manuelle Einstellung) zu wählen, drücken Sie dann die Taste OK, um zum Bedienmenü zu gelangen.
3. Drücken Sie < oder >, um den gewünschten Sender zu wählen. Die Signalstärke wird angezeigt.
4. Drücken Sie , um den Suchmodus zu verlassen.
5. Wenn Sie keinen Sender gefunden haben, überprüfen Sie, ob die Antenne vollständig ausgefahren ist, und testen Sie den Empfang, indem Sie von einem anderen Ort aus eine neue automatische Suche starten.

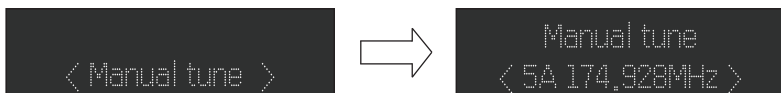



## Manuelles Speichern

Wenn Sie einen Radiosender hören, der Ihnen gefällt, können Sie ihn mit einem langen Druck auf die Taste 1, 2 oder 3 auf dem entsprechenden voreingestellten Kanal speichern.

## DRC-Funktion (Dynamic Range Control)

DRC oder Dynamic Range Control ist eine Technologie, die es ermöglicht, leise Töne in einer lauten Umgebung besser zu hören.

1. Drücken Sie im DAB-Modus die Tasten < oder >, um "DRC" zu wählen. Drücken Sie die Taste {OK, um „ \* " in oben rechts im Display anzuzeigen.  
„DRC OFF": Die DRC-Funktion ist deaktiviert; es wird keine DRC-Verarbeitung durchgeführt.  
„DRC LOW": Die Einstellung der DRC-Funktion entspricht der Hälfte des Ausgangspegels.  
„DRC HIGH": Die Einstellung der DRC-Funktion entspricht dem maximalen Ausgangspegel.
2. Drücken Sie , um diese Einstellung zu bestätigen. Die Anzeige kehrt zum Normalzustand zurück.

## Entfernen von Sendern, die in der Liste aufgeführt, aber nicht mehr verfügbar sind

Drücken Sie im DAB-Menü < oder >, um das Untermenü "Prune" (Entfernen) anzuzeigen. Drücken Sie die Taste OK, um die Option "Prune" (Entfernen) auszuwählen.

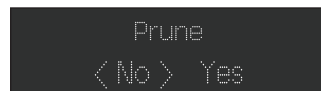

## System (DAB/FM)

Drücken Sie im DAB-Menü < oder >, um das Untermenü „System" anzuzeigen. Drücken Sie die Taste OK, um das Untermenü Systemeinstellungen aufzurufen.

## Uhrzeit/Datum

1. Drücken Sie die Tasten < oder >, um "Set Time/Date" (Einstellung Uhrzeit/Datum) auszuwählen, drücken Sie dann zur Bestätigung die Taste OK, die Stundenziffer beginnt zu blinken.
2. Drücken Sie < oder >, um die Stunden einzustellen, drücken Sie dann zur Bestätigung OK, die Minutenziffer beginnt zu blinken..
3. Drücken Sie < oder >, um die Minuten einzustellen, drücken Sie dann zur Bestätigung OK, die Tagesziffer beginnt zu blinken.
4. Drücken Sie < oder >, um den Tag einzustellen, drücken Sie dann zur Bestätigung OK, die Monatsziffer beginnt zu blinken.
5. Drücken Sie < oder >, um den Monat einzustellen, drücken Sie dann zur Bestätigung OK, die Jahresziffer beginnt zu blinken.
6. Drücken Sie < oder >, um das Jahr einzustellen, drücken Sie dann zur Bestätigung OK. Die Uhrzeit und das Datum werden gespeichert.

## Hintergrundbeleuchtung

1. Drücken Sie die Taste, um „Time out/on level“ (Funktion deaktiviert/Funktion aktiviert) auszuwählen, und drücken Sie dann zur Bestätigung die Taste OK.  
„Time out“ (Funktion deaktiviert): 180-120-90-60-45-30-20-10-„on“ (Funktion aktiviert)  
Intensitätsstufe der Beleuchtung: High-Medium-Low (Stark - mittel - schwach)

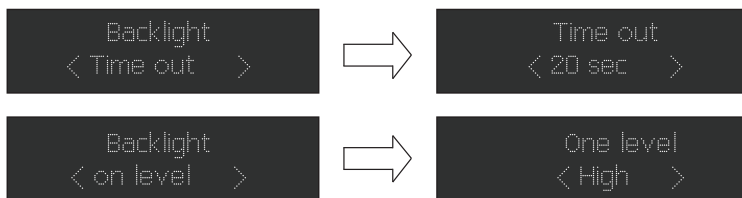

## Sprache

Drücken Sie die Taste OK, um zum Menüpunkt Sprachen zu gelangen. Die Standardsprache ist Englisch; in der Anzeige der ausgewählten Sprache erscheint „\*“. Die Nutzer können zwischen „English“, „Deutsch“, „Italiano“, „Français“, „Nederlands“, „Español“, „Polski“ wählen

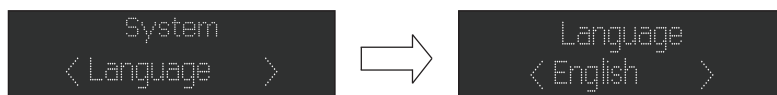

## Auf Werkseinstellungen zurücksetzen

Drücken Sie in den DAB-Systemeinstellungen < oder >, um <Factory Reset> (Auf Werkseinstellungen zurücksetzen) aufzurufen. Wenn Sie einen Reset durchführen möchten, drücken Sie < oder >, um „YES“ (Ja) anzuzeigen, und dann OK, um zu bestätigen. Ihr Radio wird vollständig zurückgesetzt. Alle Voreinstellungen und Senderlisten werden gelöscht. Die Anzeige kehrt zum Normalzustand zurück.

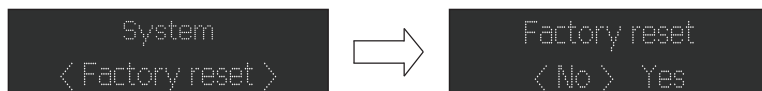

## Anzeige der Softwareversion des Geräts

Drücken Sie in den DAB-Systemeinstellungen < oder >, um <SW-Version> auszuwählen, und drücken Sie dann OK, um die Softwareversion anzuzeigen.

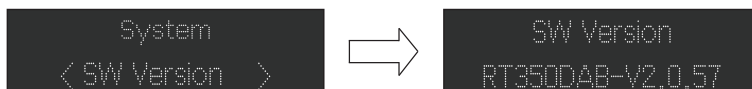

## FM-Radio

Ziehen Sie die Teleskopantenne vollständig und vorsichtig aus, um die optimale Position zu finden.

## Automatische Suche

Wählen Sie mit der Moduswahltaaste auf der Rückseite den FM-Modus.

1. Halten Sie die Taste  gedrückt. Das Gerät durchsucht die Frequenzen und stoppt automatisch, wenn es einen Sender mit ausreichender Signalstärke gefunden hat.
2. Wenn die automatische Suche abgeschlossen ist, werden die ersten drei FM-Sender automatisch auf den Tasten P1, P2 und P3 gespeichert. Durch Drehen des Frequenzwahlrads können Sie andere Sender einstellen.

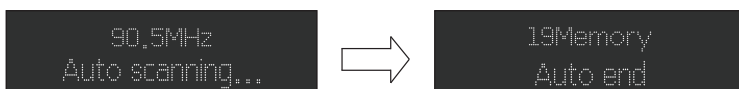

## Menü

Drücken Sie im FM-Modus  und rufen Sie das FM-Einstellungsmenü auf. Drücken Sie < />, um die Einstellungen für den Sendersuchlauf auszuwählen, und drücken Sie dann auf „Eingabe“, um die Einstellung der Empfindlichkeit auszuwählen:

Nur Sender mit einem starken Signal: ~19 dB

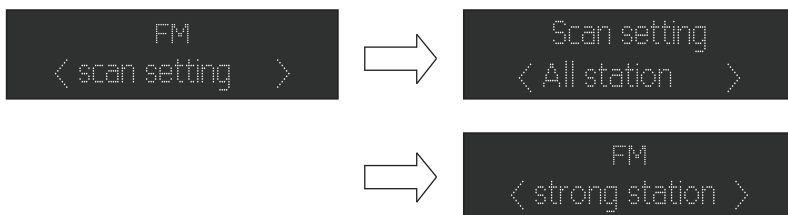

## Warnhinweise zu den Batterien



Beim Ersatz von Batterien durch einen falschen Batterietyp besteht Feuer- oder Explosionsgefahr.

Die Entsorgung von Batterien in Feuer oder heißen Öfen und das mechanische Zerquetschen oder Zerschneiden von Batterien können zur Explosion führen.

Das Belassen von Batterien in Umgebungen mit extrem hohen Temperaturendies kann Explosion oder zum Austreten von entzündlichen Flüssigkeiten oder Gasen führen.

Batterien, die extrem niedrigem Luftdruck ausgesetzt werden, können explodieren oder entzündliche Flüssigkeiten oder Gase freisetzen.



Die maximale Betriebstemperatur des Produkts beträgt 40°C.

Bevor Sie das Gerät aufstellen oder benutzen, beachten Sie bitte die Informationen zu Elektrizität und Sicherheit auf der Außenseite des Gehäusebodens.

Dieses Produkt enthält eine Batterie oder Batterien.

- Verwenden Sie die Batterien ordnungsgemäß, um Verletzungen oder Brände durch Auslaufen, Überhitzung, Explosion, Erosion oder andere Schäden zu vermeiden.
- Lagern und bewahren Sie neue und gebrauchte Batterien außerhalb der Reichweite von Kindern oder anderen gefährdeten Personen auf. Wenn sich das Batteriefach nicht richtig schließen lässt, verwenden Sie das Produkt nicht mehr.

- Wenn die Flüssigkeit einer Alkalibatterie mit der Haut und/oder den Augen in Berührung kommt, sofort mit klarem Wasser ausspülen und einen Arzt aufsuchen.
- Wenn die Flüssigkeit einer Alkalibatterie ausläuft, die Flüssigkeit mit einem Tuch abwischen und die Batterie durch eine neue austauschen.
- Die Batterie(n) nicht verschlucken. Wenn eine Batterie verschluckt wird, kann sie in nur 2 Stunden schwere innere Verbrennungen verursachen und zum Tod führen. Wenn die Batterien verschluckt werden, wenden Sie sich umgehend an eine Giftnotrufzentrale und suchen Sie einen Arzt auf.
- Nur AA-Ni-MH-, Alkali- oder Lithium-Batterien verwenden.
- Diese Batterien nicht aufladen. Beim Laden von nicht wiederaufladbaren Batterien wird Gas und/oder Wärme freigesetzt, was zu Explosionen und/oder Bränden führen kann.
- Keine unterschiedlichen Batterietypen oder neue und alte Batterien gleichzeitig verwenden.
- Beim Einsetzen der Batterien auf die richtige Polarität (+ und –) achten.
- Gleiche Batteriepole nicht miteinander in Kontakt bringen.
- Entladene Batterien umgehend entfernen. Die Batterie kann explodieren, wenn sie nicht ordnungsgemäß ausgetauscht wird oder wenn das Gerät längere Zeit nicht benutzt wird.
- Die Batterie durch den gleichen oder einen gleichwertigen Modell ersetzen.
- Batterien (bzw. Akku- oder Batterieblock) dürfen nicht übermäßiger Hitze ausgesetzt werden, wie z. B. Sonnenlicht, Feuer usw.
- Batterien nicht erhitzen und nicht in Feuer oder Wasser werfen.
- Die Batterien nicht mit Metallklammern entfernen und keine Metallgegenstände wie Stiftspitzen oder Pinzetten verwenden. Batterien nicht verformen, quetschen oder durchstechen.
- Batterien nicht auseinander nehmen.
- Bei der Entsorgung die Enden der Batterien mit Klebeband abkleben, um Explosionen und Verbrennungen zu vermeiden.
- Entsorgen Sie die Batterien auf umweltfreundliche Weise
- Batterien nicht im normalen Hausmüll entsorgen.
- Achten Sie bei der Entsorgung von Batterien darauf, die örtlichen Entsorgungsvorschriften einzuhalten.

 <b>BATTERIEWARNUNG</b>	
<p><b>AUSSERHALB DER REICHWEITE VON KINDERN AUFBEWAHREN</b></p> <p>Verschlucken kann zu Verätzungen, Perforation von Weichgewebe und zum Tod führen. Schwere Verätzungen können innerhalb von 2 Stunden nach Verschlucken auftreten. Suchen Sie unverzüglich einen Arzt auf.</p>	

## Technische Daten des Geräts

Typ	Technische Daten	Typ	Technische Daten Lautsprecher
Lautsprecher	3 W	Impedanz des Lautsprechers	4 Ω
Spitzenleistung	9 W	RMS-Leistung	3 W
Energieverbrauch	3,2 W	Eingangsleistung	AC 230 V 50 Hz oder 4 x 1,5 V Batterien Typ LR6 (AA/UM3)
S/R-Verhältnis	60 dB	FM/DAB-Frequenz	88,8 - 108 MHz DAB: 174,928 - 239,200 MHz
Abmessungen	147 x 222 x 63 mm	Gewicht	0,6 kg

## Technische Daten des Netzteils

- Name des Herstellers des Netzteils oder des eingetragenen Warenzeichens: FD
- Modellnummer des Netzteils: DK15-050-1000-EU
- Eingangsspannung und -frequenz: 100 - 240 V~ 50 - 60 Hz, 0,2 A
- Spannung, Stromstärke und Ausgangsleistung: 5,0 V---1,0 A, 5,0 W

## Umweltschutz



Das Produkt wurde mit qualitativ hochwertigen Werkstoffen und Komponenten konzipiert und hergestellt, die recycelt und wiederverwendet werden können.

Bei der Entsorgung der Batterien auf den Umweltschutz achten.



Das Symbol einer durchgestrichenen Mülltonne auf Rädern auf einem Produkt bedeutet, dass das Produkt der europäischen Richtlinie 2002/96/EG unterliegt. Bitte informieren Sie sich über örtlichen Abfallannahmestellen, an denen elektrische und elektronische Altgeräte einer getrennten Sammlung zugeführt werden. Bitte beachten Sie die örtlichen Vorschriften und entsorgen Sie Ihre Altgeräte nicht über den Hausmüll. Mit der ordnungsgemäßen Entsorgung dieses Produkts tragen Sie dazu bei, mögliche negative Folgen für die Umwelt und die menschliche Gesundheit zu vermeiden.

## Zusätzliche Informationen

- THOMSON ist eine Marke von Talisman Brands, Inc. und wird unter Lizenz von Bigben Interactive genutzt.
- Dieses Produkt wurde im Auftrag von Bigben Interactive hergestellt und verkauft.
- THOMSON, und das THOMSON-Logo sind Marken, die unter Lizenz von Bigben Interactive genutzt werden - für weitere Informationen siehe unter: [www.thomson-brand.com](http://www.thomson-brand.com).
- Alle anderen Produkte, Dienstleistungen, Firmennamen, Marken, Handelsnamen, Produktnamen und Logos, auf die hier verwiesen wird, sind das Eigentum ihrer jeweiligen Inhaber.

## Konformitätserklärung

- Bigben Interactive erklärt hiermit, dass die Funkanlage des Typs RT350DAB/RT353DAB der Richtlinie 2014/53/EU entspricht. Der vollständige Text der EU-Konformitätserklärung kann unter der folgenden Internetadresse eingesehen werden: [www.bigben.fr/support](http://www.bigben.fr/support)

## Garantie

Für dieses Produkt gewährt Bigben eine Garantie von 2 Jahren ab Kaufdatum, außer in den Ländern des Europäischen Wirtschaftsraums, in denen eine längere Garantiezeit gewährt wird. Wir empfehlen Ihnen, Ihren Kassenbeleg für eventuelle Reklamationen aufzubewahren. Die Garantie gilt für Mängel, die auf Materialfehler, fehlende Teile oder Herstellungsfehler zurückzuführen sind. Wenden Sie sich in diesem Fall bitte an unseren technischen Support. Bei Problemen mit einem defekten Produkt wenden Sie sich bitte mit Ihrem Kassenbeleg an das Geschäft oder den Händler, bei dem Sie das Produkt erworben haben. Die Garantie gilt nicht für Defekte, die auf unsachgemäßen Gebrauch zurückzuführen sind.

Technischer Kundendienst

Montag bis Freitag von 9:00 bis 18:00 Uhr (außer Feiertagen)

Tel.: 02271-9047997 – [support@bigben-interactive.de](mailto:support@bigben-interactive.de)

Hergestellt in China

Hergestellt durch BIGBEN INTERACTIVE SA

396-466, Rue de la Voyette

CRT2 – FRETIN

CS 90414

59814 LESQUIN Cedex - Frankreich

[www.bigben.eu](http://www.bigben.eu)



### **Fabricant : Bigben Interactive FRANCE**

396-466, rue de la Voyette – CRT2

59273 Fretin, France

### **Vertrieben von Bigben Interactive DEUTSCHLAND GmbH**

Walter Gropius Str. 28, 50126 Bergheim, Deutschland

### **Distribué par Bigben Interactive Belgium s.a./n.v.**

Boulevard d'Angleterre 2 / Bte 4

1420 Braine l'Alleud, Belgium

### **Gedistribueerd door Bigben Interactive NEDERLAND b.v.**

's-Gravelandseweg 80, 1217 EW Hilversum, Nederland

### **Distribuido por Lineas Omenex Metronic S.L.**

Pol. Ind. Can Salvatella – Avda. Arraona 54-56

08210 Barberà del Vallès (BCN) - España

### **Distribuito da Metronic Italia s.r.l**

via Marconi 31, 20071 Vermezzo con Zelo (MI), Italia

**FABRIQUÉ EN CHINE / MADE IN CHINA**

### **HOTLINE**

**FRANCE**, du lundi au vendredi (sauf jours fériés) - 9h00-18h00 : [www.bigben.fr/support](http://www.bigben.fr/support) (Chatbot) ou [support@bigben.fr](mailto:support@bigben.fr)

**DEUTSCHLAND**, Montag bis Freitag von 09:00 bis 18:00 Uhr (außer an Feiertagen)

Tel.: 02271-9047997

Mail: [support@bigben-interactive.de](mailto:support@bigben-interactive.de)

**BELGIQUE**, [customerservice@bigben-interactive.be](mailto:customerservice@bigben-interactive.be)

**NEDERLAND**, [customerservice@bigben-interactive.nl](mailto:customerservice@bigben-interactive.nl)

**ESPAÑA / PORTUGAL**, [soporte@metronic.com](mailto:soporte@metronic.com)

Tel.: +34 93 713 26 25

**ITALIA**, [tecnico@metronic.com](mailto:tecnico@metronic.com) - Tel. : 02 94 94 36 91

**OTHERS**, from Monday to Friday - 9.00 am - 6.00 pm

[www.bigben.fr/support](http://www.bigben.fr/support) (Chatbot) & [support@bigben.fr](mailto:support@bigben.fr)

[www.bigben.eu](http://www.bigben.eu)



# THOMSON

NL

RADIO FM/DAB

**RT350DAB**

**RT353DAB**



## GEBRUIKSAANWIJZING

ALVORENS DIT APPARAAT TE GEBRUIKEN, LEES DEZE INSTRUCTIES AANDACHTIG DOOR EN BEWAAR DEZE VOOR LATERE RAADPLEGING.

Starten	78	Technische kenmerken van het apparaat	87
Waarschuwingen en veiligheidsinstructies	78	Technische kenmerken van de adapter	87
Inhoud van de doos	80	Milieubescherming	87
Omschrijving van de onderdelen	80	Aanvullende informatie	87
Waarschuwing betreffende de batterijen	85	Conformiteitsverklaring	88

## **Starten**

- Haal het apparaat uit de doos.
- Haal alle verpakkingsmaterialen van het product.
- Doe de verpakkingsmaterialen in de doos of gooi deze veilig weg met inachtneming van de aanbevelingen voor afvalsortering op de verpakking van het apparaat.

## **Waarschuwingen en veiligheidsinstructies**

U dient alle instructies gelezen en begrepen te hebben voordat u dit apparaat gaat gebruiken. In geval van schade als gevolg van het niet naleven van de instructies, zal de garantie niet van toepassing zijn.



1. De behuizing van dit apparaat nooit verwijderen.
2. Dit apparaat nooit op een ander elektronisch toestel plaatsen.
3. Het snoer zodanig beschermen dat het niet klem kan komen te zitten en dat men er niet op kan trappen, met name de stekker, het stopcontact en de uitgang van het apparaat. Zorg ervoor dat de netspanning overeenkomt met de spanning vermeld op het identificatieplaatje op de achterkant van het apparaat. Trek altijd aan de stekker zelf en nooit aan het snoer om de stekker uit het stopcontact te halen. Zorg ervoor dat u alle andere aansluitingen hebt gedaan voordat u de stekker in het stopcontact doet.
4. Gebruik alleen installaties/accessoires die door de fabrikant aanbevolen worden.
5. Vertrouw reparaties van het apparaat alleen toe aan gekwalificeerde reparateurs. Het apparaat moet gerepareerd worden als het op een of andere manier beschadigd is, met name:
  - als het snoer beschadigd is;
  - als een vloeistof op het apparaat geknoeid is of een voorwerp in het apparaat gestoken is;
  - als het apparaat is blootgesteld aan regen of vocht;
  - als het apparaat niet goed werkt;
  - of als het apparaat gevallen of gestoten is.
6. Het typeplaatje bevindt zich op de achterkant van het apparaat.
7. De ventilatieopeningen nooit blokkeren.
8. Zorg ervoor dat er voldoende ruimte is rondom het apparaat voor een goede ventilatie. Plaats het product op een stabiel oppervlak.

9. Dit apparaat moet bij kamertemperatuur gebruikt worden, beschermd tegen direct zonlicht, open vuur of warmtebronnen, verwarmingsapparatuur, kooktoestellen en andere apparaten (met inbegrip van versterkers) die warmte produceren. Dit apparaat niet in de buurt van warmtebronnen plaatsen.
10. De batterijen (geïnstalleerde accu of batterijen) mogen niet worden blootgesteld aan extreme hitte, zoals zonlicht, brand, enz.
11. Haal altijd de stekker uit het stopcontact voordat u het apparaat reinigt. Geen enkel onderdeel van dit apparaat smeren. Reinig het apparaat met een zachte doek. Gebruik geen schuurmiddelen of agressieve reinigingsmiddelen.
12. Zorg ervoor dat u altijd eenvoudig toegang heeft tot het snoer, de stekker of de adapter zodat u het apparaat indien nodig kunt loskoppelen.
13. Gebruik dit apparaat niet in de buurt van water. Zorg ervoor dat het niet in contact komt met druppels of spetters. Dit apparaat niet gebruiken in een vochtige of natte omgeving.
14. Het apparaat loskoppelen tijdens onweer of als u het langere tijd niet gebruikt.
15. Dit apparaat kan gebruikt worden door kinderen van 8 jaar en ouder en door personen die fysieke, zintuiglijke of mentale beperkingen hebben of gebrek aan ervaring of kennis hebben op voorwaarde dat ze het apparaat onder toezicht gebruiken of instructies ontvangen hebben over het veilige gebruik van het apparaat en de eventuele risico's begrijpen. Kinderen mogen niet met het apparaat of het snoer spelen (risico op verwurging). De reiniging en het onderhoud mogen niet worden uitgevoerd door kinderen zonder toezicht.
16. Het apparaat mag alleen van stroom voorzien worden onder zeer lage veiligheidsspanning die overeenkomt met de markering op het apparaat.
17. Alleen voor huishoudelijk gebruik; niet buiten gebruiken.



Het symbool van een bliksemschicht in een gelijkzijdige driehoek waarschuwt gebruikers over de aanwezigheid van gevaarlijke niet geïsoleerde elektrische spanning in het apparaat die krachtig genoeg is om een elektrische schok te veroorzaken.



Het uitroepteken in een driehoek geeft de aanwezigheid van belangrijke instructies aan met betrekking tot de functionering en het onderhoud (reparatie) in de documentatie meegeleverd met het apparaat.

Klasse II materiaal	
Gelijkstroom	
Wisselstroom	
Alleen voor binnengebruik	





### **Inhoud van de doos**

Controleer en bekijk de inhoud van de doos:

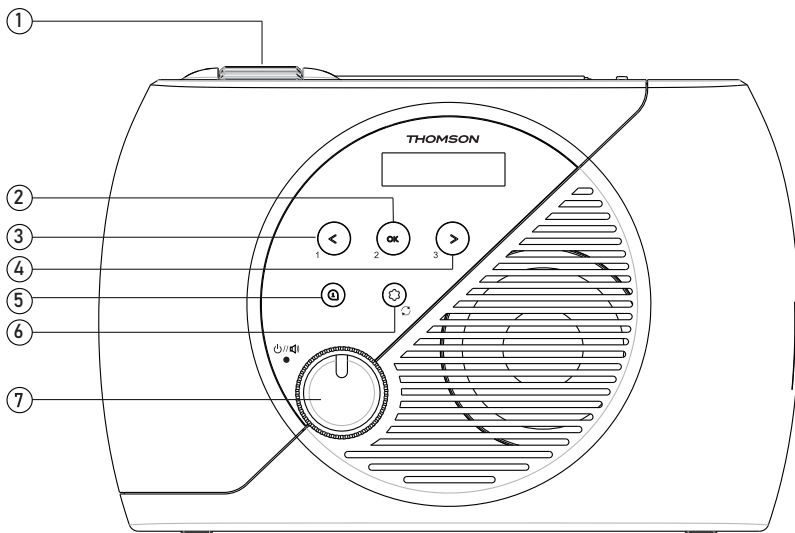
- Apparaat
- Gebruiksaanwijzing
- Netstroomadapter

### **Omschrijving van de onderdelen**



1.		Wieltje voor selectie van frequentie	5.		Informatie
2.	</1	Vorige/voorkeuzender 1	6.		Menu
3.	OK/2	OK/Voorkeuzender 2	6.		Automatisch zoeken
4.	>/3	Volgende/ voorkeurstation 3	7.		Aan/uit-knop/ volumeknop

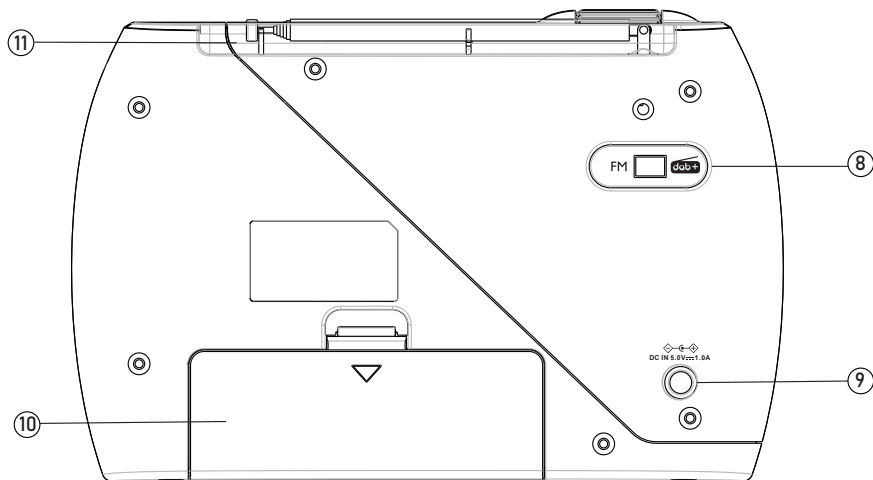

- 8. Keuzeknop (DAB/FM)
- 9. Netsnoer
- 10. Batterijvakje
- 11. Uitschuifbare antenne

### Aan de slag

#### Stroomvoorziening

Plaats het apparaat op de gewenste plaats.

- Steek de netadapter in de stroomingang van de radio.
- Steek vervolgens de stekker in een stopcontact.

#### Stroomvoorziening met batterijen

- Verwijder het deksel van het batterijvakje door het naar beneden te schuiven.
- Plaats 4 LR6 (AA/AM3) 1,5 V batterijen en let daarbij op de aangegeven polariteit.
- Doe het deksel weer op het vakje.

## Werking

- Draai de volume-/Aan-/Uit-knop naar rechts om de radio aan te zetten. U hoort een lichte "klik" wanneer u de radio aanzet.
- Draai de volume-/Aan-/Uit-knop naar links totdat u een lichte "klik" hoort, de radio staat nu uit.
- Pas het volume aan met de volume-/aan/uit-knop.

## DAB-modus



- Schuif de antenne uit om de ontvangst van de radio te verbeteren. Stel de stand, de lengte en de hoek van de antenne zo in dat u een optimale ontvangstkwaliteit verkrijgt.
- Zet de keuzeknop op DAB+ en de DAB-modus verschijnt op het display van de radio.

### Automatisch zoeken van radiozenders:

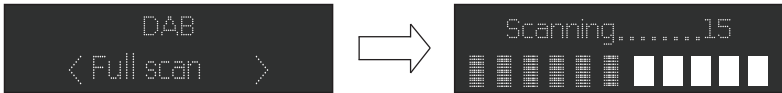
1. Gebruik de keuzeknop om de DAB-modus te selecteren (als het apparaat nog niet in deze modus staat). Als u het apparaat voor het eerst in de DAB-modus zet, zoekt het automatisch naar beschikbare radiozenders. (Als u de DAB-modus al gebruikt hebt, zal het apparaat automatisch de zender selecteren waar de vorige keer naar geluisterd is.)
2. Houd de knop ingedrukt  om automatisch te zoeken naar beschikbare zenders. Tijdens het zoeken verschijnt er een balkje dat de voortgang van het proces aangeeft.
3. Zodra het automatisch zoeken is voltooid, worden de eerste drie DAB-zenders automatisch opgeslagen op de knoppen P1, P2 en P3. U kunt naar andere zenders luisteren door aan het wielte te draaien waarmee u de frequentie selecteert.



### Handmatig zoeken naar radiozenders:

1. Druk op de knop  van het toestel.
2. Druk op de knop < of > om "Manual tune" (Handmatige selectie) te selecteren en druk op de knop OK om naar het servicemenu te gaan.
3. Druk op < of > om de gewenste zender te selecteren. De signaalsterkte wordt weergegeven.
4. Druk op  om de zoekmodus te verlaten.
5. Als u geen enkele zender hebt gevonden, controleer dan of de antenne volledig is uitgeschoven en test de ontvangst door opnieuw automatisch te zoeken vanaf een andere locatie.

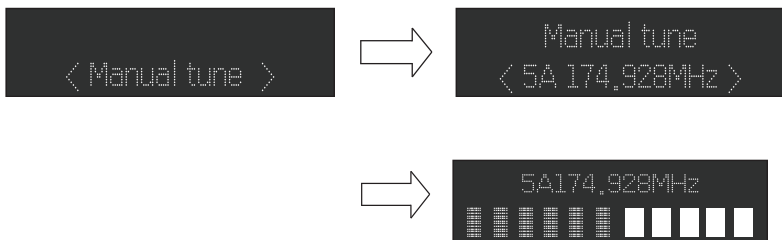

## Handmatig opslaan

Als u naar een zender luistert waar u op een later moment weer naar wilt luisteren, houd u knop 1, 2 of 3 ingedrukt om de zender op te slaan op het overeenkomstige vooraf afgestelde kanaal.

## DRC-functie (Dynamic Range Control)

De DRC-functie of Dynamic Range Control is een technologie die gebruikt wordt om zachte geluiden in een lawaaierige omgeving beter te horen.

1. Druk in DAB-modus op de knop < of > om "DRC" te selecteren. Druk op de knop OK om rechts bovenaan het scherm "\*" weer te geven.  
"DRC OFF": De DRC-functie wordt uitgeschakeld. Er wordt geen DRC toegepast op het geluid.  
"DRC LOW": de instelling van de DRC-functie komt overeen met de helft van het uitgangsniveau.  
"DRC HIGH": de instelling van de DRC-functie komt overeen met het maximale uitgangsniveau.
2. Druk op  om deze instelling te bevestigen. De weergave wordt weer normaal.

## Zenders verwijderen die op de lijst staan maar die niet langer beschikbaar zijn

Druk in DAB-modus op < of > om het submenu "Prune" (Wissen) weer te geven. Druk op de knop OK om de optie "Prune" (Wissen) te kiezen.

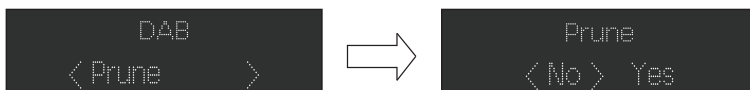

## Systeem (DAB/FM)

Druk in DAB-modus op < of > om het submenu "System" (systeem) weer te geven. Druk op de knop OK om het submenu voor de systeeminstellingen te openen.

## Tijd/datum

1. Druk op de knoppen < of > om "Set Time/Date" (tijd/datum instellen) te selecteren, druk vervolgens op OK om te bevestigen, het cijfer voor het uur begint te knippen.
2. Druk op < of > om het uur in te stellen en druk op OK om te bevestigen, het cijfer voor de minuten begint te knippen.
3. Druk op < of > om de minuten in te stellen en druk op OK om te bevestigen, het cijfer voor de dag begint te knippen.
4. Druk op < of > om de dag in te stellen en druk op OK om te bevestigen, het cijfer voor de maand begint te knippen.
5. Druk op < of > om de maand in te stellen en druk op OK om te bevestigen, het cijfer voor het jaar begint te knippen.
6. Druk op < of > om het jaar in te stellen en druk op OK om te bevestigen. De tijd en datum worden opgeslagen.

## Achtergrondverlichting

1. Druk op de knop om "Time out/on level" (functie gedeactiveerd/functie geactiveerd) te selecteren en druk vervolgens op OK om te bevestigen.  
"Time-out" (functie gedeactiveerd: 180-120-90-60-45-30-20-10-"on" (Functie geactiveerd)  
Niveau van lichtintensiteit: High-Medium-Low (Hoog-Middelmatig-Laag)

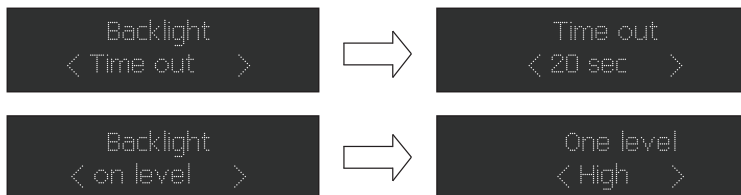

## Taal

Druk op de knop OK om toegang te krijgen tot de talen. De standaardtaal is Engels; er verschijnt een "\*" bij de geselecteerde taal  
De gebruikers kunnen kiezen tussen "English", "Deutsch", "Italiano", "Français", "Nederlands", "Español" en "Polski"

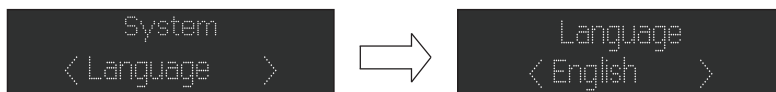

## Herstellen naar fabrieksinstellingen

Druk in de DAB-systeeminstellingen op < of > om Fabrieksreset (herstellen naar fabrieksinstellingen) te openen. Wanneer u het apparaat opnieuw wilt instellen, drukt u op < of > zodat "YES" wordt weergegeven en druk op OK om te bevestigen. Uw radio zal volledig opnieuw worden ingesteld. Alle vooraf ingestelde instellingen en de lijsten met zenders worden gewist. De weergave wordt weer normaal.

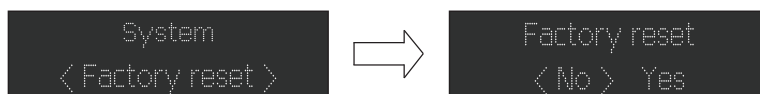

## Weergave van de softwareversie van het toestel

Druk in de DAB-systeeminstellingen op < of > om <SW version> (softwareversie) te selecteren en druk vervolgens op OK om de softwareversie te bekijken.

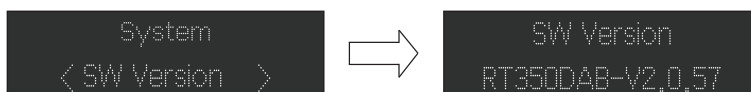

## FM-radio

Strek de telescopische antenne volledig en voorzichtig uit om de optimale stand te vinden.



## Automatisch zoeken

Gebruik de keuzeschakelaar voor de modi op het achterpaneel om de FM-modus te selecteren.

1. Houd de knop  ingedrukt. Het apparaat scant de frequenties en stopt automatisch wanneer het een zender met voldoende signaalsterkte vindt.
2. Zodra het automatisch zoeken is voltooid, worden de eerste drie FM-zenders automatisch opgeslagen op de knoppen P1, P2 en P3. U kunt naar andere zenders luisteren door aan het wielje te draaien waarmee u de frequentie selecteert.

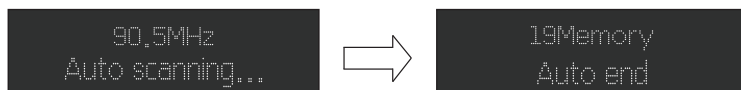

## Menu

Druk in de FM-modus op  om het menu FM-instellingen te openen. Druk in FM-modus op </> om de instellingen voor het zoeken naar zenders te kiezen en druk op "Enter" om de instelling van de gevoeligheid te kiezen:

Alleen zenders met een sterk signaal: ~19 dB

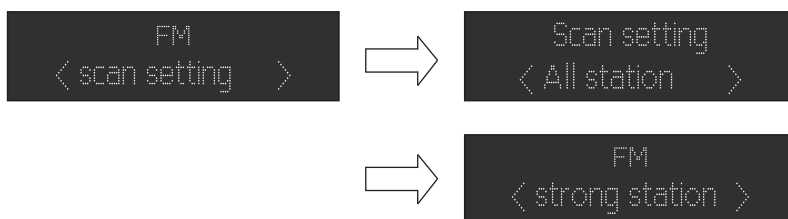

## Waarschuwing betreffende de batterijen



Risico op brand of explosie als de batterijen vervangen worden door een batterij van het onjuiste type.

Het weggooien van een batterij in open vuur of een warme oven, het doorsnijden of mechanisch pletten van een batterij kan een explosie veroorzaken.

Een batterij in een omgeving met extreem hoge temperaturen kan een explosie of het lekken van een ontvlambare vloeistof of ontvlambaar gas veroorzaken.

Een batterij waarop een extreem lage atmosferische druk uitgeoefend wordt, kan een explosie of het lekken van een ontvlambare vloeistof of ontvlambaar gas veroorzaken.



De maximale bedrijfstemperatuur van het product is 40 °C

Raadpleeg de elektrische en veiligheidsinformatie op de buitenzijde van de behuizing voordat u het apparaat installeert of gebruikt.

Dit product bevat een batterij of batterijen.

- Gebruik de batterijen op de juiste wijze om letsels of brand als gevolg van lekkage, oververhitting, explosie, erosie of andere schade te voorkomen.
- Bewaar nieuwe en gebruikte batterijen buiten het bereik van kinderen en andere kwetsbare personen. Gebruik het product niet langer als het batterijvakje niet goed sluit.

- Als de vloeistof van een alkalinebatterij in contact komt met uw huid en/of ogen, moet u de huid en/of ogen onmiddellijk spoelen met schoon water en een arts raadplegen.
- Als een alkalinebatterij lekt, veeg de vloeistof er dan met een doekje af en vervang de batterij door een nieuwe.
- Slik de batterij(en) niet in. Als de batterij ingeslikt wordt, kan deze binnen 2 uur ernstige inwendige brandwonden veroorzaken en de dood tot gevolg hebben. Als de batterijen worden ingeslikt, neem dan onmiddellijk contact op met een antigifcentrum en raadpleeg een arts.
- Gebruik AA Ni-MH-, alkaline- of lithiumbatterijen.
- Laad deze batterijen niet op. Het opladen van niet-oplaadbare batterijen veroorzaakt gas-en/of warmte-emissies die tot explosies en/of brand kunnen leiden.
- Gebruik geen verschillende soorten batterijen of nieuwe en oude batterijen tegelijk.
- Plaats de batterijen correct volgens hun polariteit (+ en -).
- Breng dezelfde polen van de batterijen niet met elkaar in contact.
- Verwijder lege batterijen snel. De batterij kan ontploffen als deze niet op de juiste manier wordt vervangen of als het apparaat lange tijd niet wordt gebruikt.
- Vervang de batterij door hetzelfde of een gelijkwaardig model.
- Batterijen (of batterijblok of accu) mogen niet worden blootgesteld aan overmatige hitte, zoals zonlicht, vuur, enz.
- Verhit de batterijen niet en gooi ze niet in vuur of water.
- Verwijder de batterijen niet met een metalen tang en gebruik geen metalen voorwerpen zoals de punt van een balpen of tangen. Voorkom dat de batterijen vervormd, geplet of doorboord worden.
- Haal de batterijen niet uit elkaar.
- Bedek de uiteinden van de batterijen met plakband om explosie en verbranding te voorkomen wanneer u ze weggooit.
- Gelieve batterijen op een milieuvriendelijke manier weg te gooien
- Gooi batterijen niet weg met het gewone huisvuil.
- Wanneer u batterijen weggooit, zorg er dan voor dat u voldoet aan de plaatselijke voorschriften voor afvalverwerking.

 <p><b>WAARSCHUWING BETREFFENDE DE BATTERIJ</b></p>	
<p><b>BUITEN HET BEREIK VAN KINDEREN HOUDEN</b>          Inslikken kan chemische brandwonden, perforatie van zacht weefsel en de dood veroorzaken. Er kunnen binnen 2 uur na het inslikken ernstige brandwonden optreden. Roep onmiddellijk medische hulp in.</p>	

## Technische kenmerken van het apparaat

Type	Technische kenmerken	Type	Technische kenmerken Speaker
Speaker	3 W	Impedantie van luidspreker	4 $\Omega$
Piekvermogen	9 W	RMS-vermogen	3 W
Energieverbruik	3,2 W	Ingangsvermogen	CA 230 V 50 Hz of 4 x 1,5 V Lr6-batterijen (AA/UM3)
Signaal - ruisverhouding	60 dB	FM/DAB-frequentie	88.8 - 108 MHz DAB: 174.928 - 239,200 MHz
Afmetingen	222 x 147 x 63 mm	Gewicht	0,6 kg

## Technische kenmerken van de adapter

- Naam van fabrikant van adapter of handelsmerk: FD
- Nummer van het adaptermodel: DK15-050-1000-EU
- Ingangsspanning en -frequentie: 100 - 240 V~ 50 - 60 Hz, 0,2 A
- Uitgangsspanning, -stroom en -vermogen: 5,0 V---1,0 A, 5,0 W

## Milieubescherming



Uw product is ontworpen en vervaardigd uit materialen en onderdelen van hoge kwaliteit die gerecycled en herbruikt kunnen worden.

Het is belangrijk op de hoogte te zijn van de milieuaspecten en het correct weggooien van de batterijen.



De doorgestreepte afvalcontainer op een product betekent dat het product onder de Europese richtlijn 2002/96 /EG valt. Vraag na bij uw gemeente waar u elektrische en elektronische producten kunt afdanken. Houd u aan de plaatselijke regels en gooi uw afgedankte producten niet bij het gewone huishoudelijke afval. Een juiste afvoer van dit product draagt bij aan het voorkomen van schadelijke gevolgen voor het milieu en de menselijke gezondheid.

## Aanvullende informatie

- THOMSON is een handelsmerk van Talisman Brands, Inc. dat onder licentie wordt gebruikt door Bigben Interactive.
- Dit product wordt vervaardigd en verkocht onder de verantwoordelijkheid van Bigben Interactive.
- THOMSON en het THOMSON-logo zijn handelsmerken gebruikt onder licentie van Bigben Interactive - voor meer informatie: [www.thomson-brand.com](http://www.thomson-brand.com).
- Alle andere producten, diensten, bedrijfsnamen, handelsmerken, handelsnamen, productnamen en logo's waarnaar hierin wordt verwezen, zijn het eigendom van hun respectieve eigenaren.

## Conformiteitsverklaring

- Bigben Interactive verklaart hierbij dat de radioapparatuur van het type RT350DAB/RT353DAB voldoet aan de richtlijn 2014/53/EU. De volledige EU-conformiteitsverklaring is te raadplegen op de volgende website: [www.bigben.fr/support](http://www.bigben.fr/support)

## Garantie

Bigben geeft een garantie van 2 jaar op dit product vanaf de datum van aankoop behalve in de landen van de Economische Europese Ruimte waarin de garantie langer is. Wij raden u aan uw kassabon te bewaren voor eventuele toekomstige claims. De garantie dekt pannes te wijten aan een materieel defect, een ontbrekend onderdeel of een fabricagefout. Neem in dat geval contact op met de dienst technische ondersteuning. Wanneer het product defect is, dient u naar uw verkooppunt te gaan met uw kassabon. De garantie dekt geen problemen door niet-conform gebruik.

## Klantenservice

Neem voor technische problemen contact op met onze klantenservice:

Nederland: [customerservice@bigben-interactive.nl](mailto:customerservice@bigben-interactive.nl)

Belgie: [customerservice@bigben-interactive.be](mailto:customerservice@bigben-interactive.be)

Vervaardigd in China

Vervaardigd door BIGBEN INTERACTIVE SA

396-466, Rue de la Voyette

CRT2 – FRETIN

CS 90414

59814 LESQUIN Cedex - Frankrijk

[www.bigben.eu](http://www.bigben.eu)



### **Fabricant : Bigben Interactive FRANCE**

396-466, rue de la Voyette – CRT2

59273 Fretin, France

### **Vertrieben von Bigben Interactive DEUTSCHLAND GmbH**

Walter Gropius Str. 28, 50126 Bergheim, Deutschland

### **Distribué par Bigben Interactive Belgium s.a./n.v.**

Boulevard d'Angleterre 2 / Bte 4

1420 Braine l'Alleud, Belgium

### **Gedistribueerd door Bigben Interactive NEDERLAND b.v.**

's-Gravelandseweg 80, 1217 EW Hilversum, Nederland

### **Distribuido por Lineas Omenex Metronic S.L.**

Pol. Ind. Can Salvatella – Avda. Arraona 54-56

08210 Barberà del Vallès (BCN) - España

### **Distribuito da Metronic Italia s.r.l**

via Marconi 31, 20071 Vermezzo con Zelo (MI), Italia

**FABRIQUÉ EN CHINE / MADE IN CHINA**

### **HOTLINE**

**FRANCE**, du lundi au vendredi (sauf jours fériés) -

9h00-18h00 : [www.bigben.fr/support](http://www.bigben.fr/support) (Chatbot)

ou [support@bigben.fr](mailto:support@bigben.fr)

**DEUTSCHLAND**, Montag bis Freitag von

09:00 bis 18:00 Uhr (außer an Feiertagen)

Tel.: 02271-9047997

Mail: [support@bigben-interactive.de](mailto:support@bigben-interactive.de)

**BELGIQUE**, [customerservice@bigben-interactive.be](mailto:customerservice@bigben-interactive.be)

**NEDERLAND**, [customerservice@bigben-interactive.nl](mailto:customerservice@bigben-interactive.nl)

**ESPAÑA / PORTUGAL**, [soporte@metronic.com](mailto:soporte@metronic.com)

Tel.: +34 93 713 26 25

**ITALIA**, [tecnico@metronic.com](mailto:tecnico@metronic.com) - Tel. : 02 94 94 36 91

**OTHERS**, from Monday to Friday - 9.00 am - 6.00 pm

[www.bigben.fr/support](http://www.bigben.fr/support) (Chatbot) & [support@bigben.fr](mailto:support@bigben.fr)

[www.bigben.eu](http://www.bigben.eu)

# THOMSON

PL

RADIO FM/DAB

**RT350DAB**

**RT353DAB**



## INSTRUKCJA OBSŁUGI

PRZED UŻYCIEM URZĄDZENIA DOKŁADNIE PRZECZYTAĆ  
INSTRUKCJĘ I ZACHOWAĆ JĄ DO WYKORZYSTANIA W  
PRZYSZŁOŚCI.

Uruchomienie	90	Specyfikacja techniczna urządzenia	99
Ostrzeżenia i instrukcje bezpieczeństwa	90	Specyfikacja techniczna zasilacza	99
Zawartość pudełka	92	Ochrona środowiska	99
Opis części	92	Informacje dodatkowe	99
Ostrzeżenia o baterii	97	Deklaracja zgodności	100

## **Uruchomienie**

- Wyjąć urządzenie z pudełka.
- Usunąć wszystkie materiały opakowaniowe z produktu.
- Umieścić materiały opakowaniowe w pudełku lub zutylizować je w bezpieczny sposób zgodnie z instrukcjami w zakresie recyklingu podanymi na opakowaniu urządzenia.

## **Ostrzeżenia i instrukcje bezpieczeństwa**

Przed użyciem tego urządzenia należy przeczytać i zrozumieć wszystkie instrukcje. W przypadku uszkodzenia wynikającego z nieprzestrzegania instrukcji gwarancja nie ma zastosowania.



1. Nigdy nie zdejmować obudowy tego urządzenia.
2. Nigdy nie kłaść tego urządzenia na innym sprzęcie elektrycznym.
3. Chronić przewód zasilający przed nadeięciem lub ściśnięciem, szczególnie przy wtyczkach, gniazdach i wyjściach urządzenia. Upewnić się, że napięcie zasilania odpowiada napięciu wskazanemu na tabliczce z tyłu urządzenia. Odłączając wtyczkę sieciową od gniazdka, należy zawsze trzymać za wtyczkę. Nigdy nie ciągnąć za przewód. Przed podłączeniem do gniazdka upewnić się, że podłączono wszelkie inne przyłącza.
4. Używać tylko dodatków i akcesoriów zalecanych przez producenta.
5. Wszelkie naprawy urządzenia należy pozostawić wykwalifikowanemu osobom zajmującym się naprawami. Naprawa jest konieczna, gdy urządzenie zostało w jakikolwiek sposób uszkodzone, w szczególności:
  - jeśli uszkodzony jest przewód zasilający;
  - w przypadku rozlania cieczy lub włożenia przedmiotów obcych do urządzenia;
  - jeśli urządzenie zostało wystawione na deszcz lub wilgoć;
  - jeśli urządzenie nie działa prawidłowo;
  - jeśli urządzenie zostało upuszczone lub narażone na wstrząs.
6. Tabliczka znamionowa znajduje się z tyłu urządzenia.
7. Nigdy nie blokować otworów wentylacyjnych.
8. Należy zapewnić wystarczająco dużo miejsca w celu wentylacji. Należy umieścić produkt na stabilnej powierzchni.
9. To urządzenie należy stosować w klimacie umiarkowanym, z dala od bezpośredniego światła słonecznego, otwartego ognia, źródeł ciepła, grzejników, kuchenek i wszelkich innych urządzeń (w tym wzmocniaczy) generujących ciepło. Nie montować go w pobliżu źródeł ciepła.

10. Baterie (akumulator lub włożone baterie) nie mogą być wystawiane na działanie nadmiernego ciepła, na przykład na bezpośrednie światło słoneczne, ogień itp.
11. Przed czyszczeniem odłączyć wtyczkę od gniazdka. Nie smarować żadnej części tego urządzenia. Czyścić miękką szmatką. Nie używać materiałów ściernych ani agresywnych środków czyszczących.
12. Należy się upewnić, że przez cały czas możliwy jest łatwy dostęp do przewodu zasilającego, wtyczki lub zasilacza, aby w razie potrzeby móc odłączyć urządzenie od gniazdka sieciowego.
13. Nie używać tego urządzenia w pobliżu punktu wodnego. Nie może wejść ono w kontakt z kroplami ani rozpryskami. Nie używać tego urządzenia w wilgotnym lub mokrym otoczeniu.
14. Odłączyć to urządzenie podczas burzy z piorunami lub gdy nie jest używane przez dłuższy czas.
15. Z urządzenia mogą korzystać dzieci w wieku 8 lat i starsze, a także osoby o ograniczonych zdolnościach fizycznych, czuciowych lub umysłowych albo bez doświadczenia i wiedzy, pod warunkiem, że znajdują się pod nadzorem lub otrzymały instrukcje dotyczące bezpiecznego korzystania z urządzenia i rozumieją ryzyko związane z korzystaniem z urządzenia. Dzieci nie mogą bawić się urządzeniem ani przewodem (ryzyko uduszenia). Dzieci bez nadzoru nie powinny czyścić ani konserwować urządzenia.
16. To urządzenie można zasilать wyłącznie bardzo niskim napięciem bezpiecznym odpowiadającym oznaczeniom na urządzeniu.
17. Urządzenie przeznaczone jest wyłącznie do użytku domowego; nie używać go na zewnątrz.



Symbol błyskawicy w trójkącie równobocznym ostrzega użytkowników o znajdujących się wewnątrz urządzenia niebezpiecznych nieizolowanych napięciach elektrycznych, które są wystarczająco silne, aby stwarzać ryzyko porażenia prądem.



Wykrzyknik w trójkącie wskazuje na obecność ważnych instrukcji dotyczących obsługi i konserwacji (naprawy) w dokumentacji dołączonej do urządzenia.

Materiał klasy II	
Prąd stały	
Prąd zmienny	
Tylko do użytku w pomieszczeniach	

### **Zawartość pudełka**



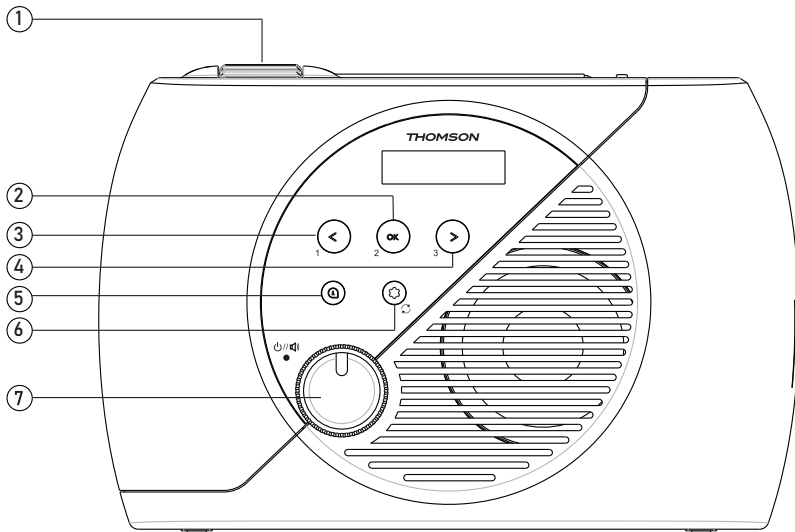

Sprawdzić zawartość opakowania i zapoznać się z nim:

- Urządzenie
- Instrukcja obsługi
- Zasilacz sieciowy

### **Opis części**





1.		Pokrętko wyboru częstotliwości	5.		Informacje
2.	</1	Wstecz/preferowana stacja 1	6.		Menu
3.	OK/2	OK/Preferowana stacja 2	6.		Wyszukiwanie automatyczne
4.	>/3	Dalej/preferowana stacja 3	7.		Przycisk zasilania/głośności

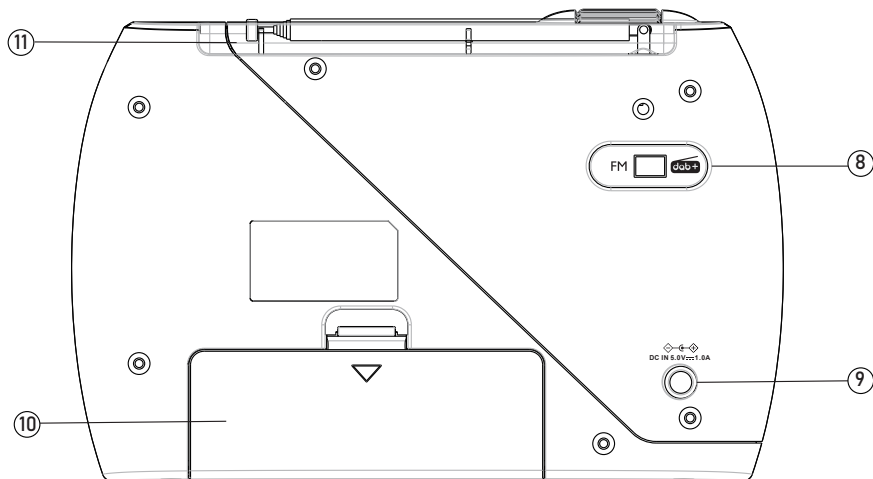

- 8. Przełącznik trybu (DAB/FM)
- 9. Wtyczka zasilania sieciowego
- 10. Komora na baterie.
- 11. Antena teleskopowa

## Pierwsze użytkowanie

### Zasilanie sieciowe

Ustawić urządzenie w żądanym miejscu.

- Podłączyć zasilacz sieciowy do wejścia zasilania radia.
- Następnie podłączyć zasilacz do gniazda sieciowego.

### Zasilanie bateryjne

- Zdjąć pokrywkę komory baterii, przesuwając ją w dół.
- Włożyć 4 baterie LR6 (AA/UM3) 1,5 V zgodnie z prawidłową biegunowością.
- Założyć pokrywkę.

## Działanie

- Obróć pokrętko zasilania/głośności w prawo, aby włączyć radio. Po włączeniu radia rozlegnie się delikatne kliknięcie.
- Aby wyłączyć radio, obrócić pokrętko zasilania/głośności w lewo, aż rozlegnie się ciche kliknięcie.
- Wyregulować głośność za pomocą przycisku zasilania/głośności.

## Tryb radia DAB



- Rozłożyć antenę teleskopową, aby polepszyć odbiór radia. Dostosować jej położenie, długość i kąt, aby uzyskać najlepszą jakość odbioru.
- Ustawić przełącznik wyboru trybu na DAB+, a tryb DAB pojawi się w oknie wyświetlacza radia.

## Automatyczne wyszukiwanie stacji radiowych

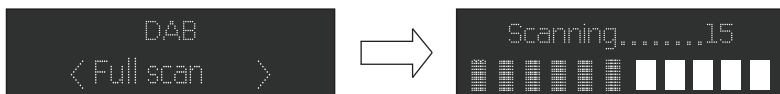
1. Użyj pokrętła wyboru trybu, aby wybrać tryb DAB (jeśli urządzenie nie znajduje się jeszcze w tym trybie). Po ustawieniu urządzenia w trybie DAB po raz pierwszy, automatycznie wyszuka ono dostępne stacje radiowe. (jeśli tryb DAB był już używany, urządzenie automatycznie wybierze stację, która była odsłuchiwana ostatnim razem)
2. Nacisnąć i przytrzymać przycisk , aby rozpocząć automatyczne wyszukiwanie dostępnych stacji. Podczas wyszukiwania widoczny będzie pasek postępu, który wskazuje postęp procesu.
3. Po zakończeniu automatycznego wyszukiwania pierwsze trzy stacje DAB zostaną automatycznie przypisane do przycisków P1, P2 i P3. Można słuchać innych stacji, obracając pokrętko wyboru częstotliwości.



## Ręczne wyszukiwanie stacji radiowych

1. Nacisnąć przycisk  na urządzeniu.
2. Naciskać przyciski < lub >, aby wybrać „Manual tune” (dostrajanie ręczne), a następnie nacisnąć przycisk OK, aby przejść do menu serwisowego.
3. Nacisnąć < lub >, aby wybrać żądaną stację. Wyświetli się siła sygnału.
4. Nacisnąć przycisk , aby wyjść z trybu wyszukiwania.
5. Jeśli nie znaleziono żadnych stacji, sprawdzić, czy antena jest w pełni rozłożona i przetestować odbiór, uruchamiając nowe automatyczne wyszukiwanie z innego miejsca.

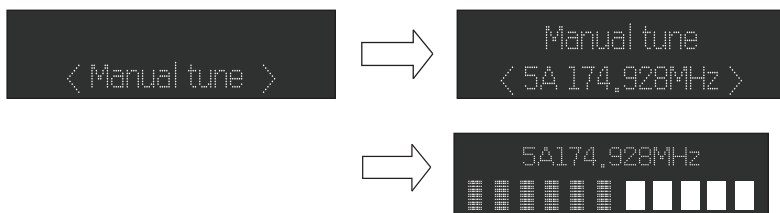

## Zapisywanie ręczne

Podczas słuchania ulubionej stacji radiowej, wystarczy nacisnąć i przytrzymać przycisk 1, 2 lub 3, aby zapisać ją na odpowiednio zaprogramowanym kanale.

## Funkcja DRC (Dynamic Range Control)

Funkcja DRC (lub Dynamic Range Control) to technologia wykorzystywana do zapewnienia lepszego brzmienia w hałaśliwym otoczeniu.

1. W menu DAB należy nacisnąć przycisk < lub >, aby wybrać „DRC”. Nacisnąć przycisk OK, aby wyświetlić „\*” w prawym górnym rogu ekranu.  
„DRC OFF”: funkcja DRC jest wyłączona, przetwarzanie DRC nie będzie miało miejsca.  
„DRC LOW”: ustawienie funkcji DRC odpowiada połowie poziomu wyjściowego.  
„DRC HIGH”: ustawienie funkcji DRC odpowiada maksymalnemu poziomowi wyjściowemu.
2. Nacisnąć , aby potwierdzić ustawienie. Wyświetlacz powróci do normalnego trybu.

## Usuwanie z listy stacji, które nie są już dostępne

W menu DAB nacisnąć przycisk < lub >, aby wyświetlić podmenu „Prune” (usuwanie). Nacisnąć przycisk OK, aby wybrać opcję „Prune” (usuwanie).

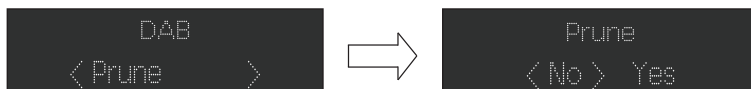

## System (DAB/FM)

W menu DAB nacisnąć przycisk < lub >, aby wyświetlić podmenu „System” (system). Nacisnąć przycisk OK, aby przejść do podmenu ustawień systemowych.

## Godzina/data

1. Nacisnąć przycisk < lub >, aby wybrać opcję „Set Time/Date” (ustaw datę/godzinę), a następnie nacisnąć przycisk OK, aby potwierdzić, a cyfra godziny zacznie migać.
2. Nacisnąć < lub >, aby ustawić godziny, a następnie nacisnąć OK, aby potwierdzić. Cyfry minut zaczną migać.
3. Nacisnąć < lub >, aby ustawić minuty, a następnie nacisnąć OK, aby potwierdzić. Cyfry dnia zaczną migać.
4. Nacisnąć < lub >, aby ustawić dzień, a następnie nacisnąć OK, aby potwierdzić. Cyfry miesiąca zaczną migać.
5. Nacisnąć < lub >, aby ustawić miesiąc, a następnie nacisnąć OK, aby potwierdzić. Cyfry roku zaczną migać.
6. Nacisnąć < lub >, aby ustawić rok, a następnie nacisnąć OK, aby potwierdzić. Godzina i data zostaną rejestrowane.

## Podświetlenie

1. Nacisnąć przycisk, aby wybrać opcję „Time out/on level” (funkcja wyłączona/funkcja włączona), a następnie nacisnąć przycisk OK, aby potwierdzić.  
„Time out” (funkcja wyłączona): 180-120-90-60-45-30-20-10- „on” (funkcja włączona)  
Poziom intensywności oświetlenia: High-Medium-Low (wysoki-średni-niski)

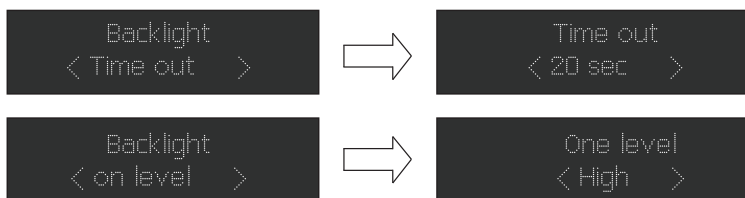

## Język

Nacisnąć przycisk OK, aby przejść do sekcji Języki. Językiem domyślnym jest angielski; na wyświetlaczu obok wybranego języka pojawi się „\*”.

Użytkownik może wybierać między następującymi językami: „English”, „Deutsch”, „Italiano”, „Français”, „Nederlands”, „Espanol” i „Polski”.

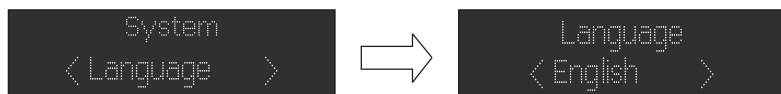

## Przywracanie ustawień fabrycznych

W ustawieniach systemu DAB nacisnąć < lub >, aby uzyskać dostęp do Factory Reset (przywracanie ustawień fabrycznych). Jeśli użytkownik chce wykonać reset, nacisnąć < lub >, aby wyświetlić „YES” (tak), a następnie nacisnąć OK, aby potwierdzić. Radio zostanie całkowicie zresetowane. Wszystkie ustawienia wstępne i stacje zostaną usunięte. Wyświetlacz powróci do normalnego trybu.

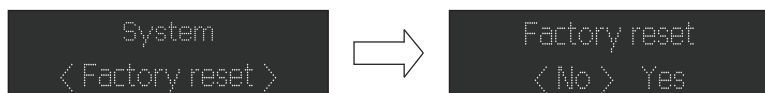

## Wyświetlanie wersji oprogramowania sprzętowego urządzenia

W ustawieniach systemu DAB nacisnąć przycisk < lub >, aby wybrać opcję <SW version> (wersja oprogramowania), a następnie nacisnąć przycisk OK, aby sprawdzić wersję oprogramowania.

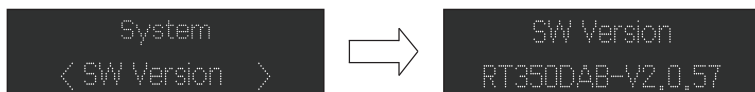

## Radio FM

Całkowicie i ostrożnie rozłożyć antenę teleskopową, aby znaleźć jej optymalną pozycję.

## Wyszukiwanie automatyczne

Użyć pokrętki wyboru trybu na panelu tylnym, aby wybrać tryb FM.

1. Nacisnąć i przytrzymać przycisk . Urządzenie przeskanuje częstotliwości i zatrzyma się automatycznie, gdy znajdzie stację o wystarczającej sile sygnału.
2. Po zakończeniu automatycznego wyszukiwania pierwsze trzy stacje FM zostaną automatycznie przypisane do przycisków P1, P2 i P3. Można słuchać innych stacji, obracając pokrętkę wyboru częstotliwości.

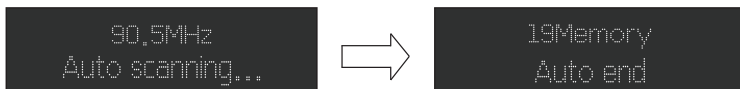

## Menu

W trybie FM nacisnąć przycisk , aby uzyskać dostęp do menu ustawień FM. Nacisnąć </>, aby wybrać ustawienia wyszukiwania stacji, a następnie nacisnąć „Enter”, aby wybrać ustawienie czułości:

Tylko stacje z silnym sygnałem: ~19 dB

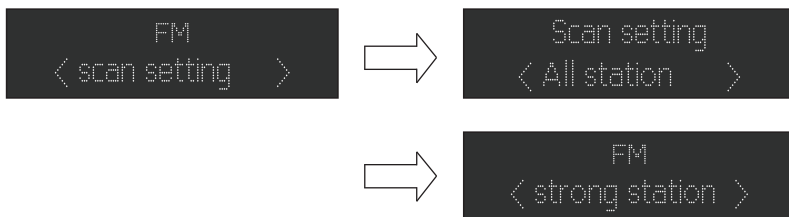

## Ostrzeżenia o baterii



Wymiana baterii na baterię niewłaściwego typu stwarza ryzyko pożaru lub wybuchu.

Wrzucanie baterii do ognia lub gorącego piekarnika bądź mechaniczne przecinanie lub kruszenie baterii może spowodować wybuch.

Pozostawienie baterii w środowisku o bardzo wysokiej temperaturze może spowodować ich wybuch lub wyciek łatwopalnego płynu lub gazu.

Poddanie baterii działaniu bardzo niskiego ciśnienia może spowodować wybuch lub wyciek łatwopalnej cieczy lub gazu.



Maksymalna dopuszczalna temperatura otoczenia podczas pracy produktu wynosi 40°C.

Przed instalacją lub użytkowaniem urządzenia należy zapoznać się z danymi elektrycznymi i dotyczącymi bezpieczeństwa znajdującymi się po zewnętrznej stronie obudowy.

Ten produkt zawiera baterię lub baterie.

- Używać baterii prawidłowo, aby uniknąć obrażeń ciała lub pożaru spowodowanego wyciekami, przegrzaniem, wybuchem, erozją lub innymi uszkodzeniami.
- Nowe i zużyte baterie należy przechowywać w miejscu niedostępnym dla dzieci i innych narażonych osób. Jeśli komora (komory) baterii nie jest prawidłowo zamknięta, przestań korzystać z produktu.
- Jeśli płyn z baterii alkalicznej wejdzie w kontakt ze skórą i/lub oczami, natychmiast przemyć je czystą wodą i skonsultować się z lekarzem.
- Jeśli dojdzie do wycieku płynu z baterii alkalicznej, wytrzeć płyn szmatką i wymienić baterię na nową.
- Nie połykać baterii. Połknięcie baterii może spowodować poważne oparzenia wewnętrzne w ciągu zaledwie 2 godzin i doprowadzić do śmierci. W razie połknięcia baterii natychmiast skontaktować się z centrum kontroli zatruc oraz z lekarzem.
- Używać baterii AA Ni-MH, alkalicznych lub litowych.

- Nie ładować tych baterii. Ładowanie baterii jednorazowych powoduje emisję gazów i/lub ciepła, które mogą powodować wybuchy i/lub pożary.
- Nie używać jednocześnie różnych typów baterii ani nowych i starych baterii.
- Włożyć baterie zgodnie z polaryzacją (+ i -).
- Nie należy zwierać tych biegunów baterii.
- Szybko wyjąć rozładowane baterie. Istnieje ryzyko wybuchu baterii w przypadku nieprawidłowej wymiany lub jeśli urządzenie nie jest używane przez długi czas.
- Wymienić baterię na ten sam lub równoważny model.
- Baterie (lub pakiet baterii lub bateria) nie powinny być wystawiane na działanie nadmiernego ciepła, takiego jak światło słoneczne, ogień itp.
- Nie podgrzewać baterii ani nie wrzucać ich do ognia lub wody.
- Nie wyjmować baterii metalową pęsetą ani nie używać żadnych metalowych przedmiotów, takich jak końcówka pióra lub szczypecy. Unikać deformacji, zginięcia i przebijania baterii.
- Nie demontować tych baterii.
- Zakryć końce baterii taśmą, aby zapobiec wybuchowi i spaleniowi po utylizacji.
- Podczas utylizacji baterii wykazać dbałość o środowisko
- Nie wyrzucać baterii wraz ze zwykłymi odpadami domowymi.
- Podczas utylizacji baterii należy przestrzegać lokalnych przepisów dotyczących utylizacji.

<p> <b>OSTRZEŻENIE DOTYCZĄCE BATERII</b></p> <p><b>TRZYMAĆ POZA ZASIĘGIEM DZIECI</b>          Połknięcie może doprowadzić do oparzeń chemicznych, perforację tkanek miękkich i śmierć. Poważne oparzenia mogą wystąpić w ciągu 2 godzin od połknięcia. Natychmiast poszukać pomocy medycznej.</p>	
--	---

## Specyfikacja techniczna urządzenia

Typ	Specyfikacja techniczna	Typ	Specyfikacja techniczna Głośnik
Głośnik	3 W	Impedancja głośnika	4Ω
Moc szczytowa	9 W	Moc RMS	3 W
Zużycie energii	3,2 W	Moc wejściowa	CA 230 V 50 Hz lub 4 baterie LR6 (AA/UM3) 1,5 V
Stosunek sygnału do szumu (SNR)	60 dB	Częstotliwość FM/ DAB	88,8–108 MHz DAB: 174,928– 239,200 MHz
Wymiary	222 x 147 x 63 mm	Ciężar	0,6 kg

## Specyfikacja techniczna zasilacza

- Nazwa lub znak towarowy producenta zasilacza: FD
- Numer modelu zasilacza: DK15-050-1000-EU
- Napięcie wejściowe i częstotliwość: 100–240 V~ 50–60 Hz, 0,2 A
- Napięcie, natężenie i moc wyjściowa: 5,0 V---1,0 A, 5,0 W

## Ochrona środowiska



Ten produkt został zaprojektowany i wyprodukowany z wysokiej jakości materiałów i komponentów, które można poddać recyklingowi i ponownie wykorzystać.

Należy zwrócić uwagę na środowiskowe aspekty utylizacji baterii.



Gdy na produkcie widoczny jest symbol przekreślonego kosza na śmieci, oznacza to, że produkt podlega Dyrektywie Europejskiej 2002/96/CE. Z pytaniami należy zwrócić się do lokalnego systemu selektywnej zbiórki produktów elektrycznych i elektronicznych. Należy postępować zgodnie z lokalnymi przepisami i nie wyrzucać starych urządzeń wraz z odpadami domowymi. Zapewniając utylizację tego produktu, użytkownik pomaga również zapobiegać potencjalnie negatywnym skutkom dla środowiska i zdrowia ludzkiego.

## Informacje dodatkowe

- THOMSON jest znakiem towarowym Talisman Brands, Inc. używanym w ramach licencji przez Bigben Interactive.
- Ten produkt został wyprodukowany i jest sprzedawany na odpowiedzialność firmy Bigben Interactive.
- THOMSON i logo THOMSON są znakami towarowymi używanymi w ramach licencji przez Bigben Interactive – dalsze informacje: [www.thomson-brand.com](http://www.thomson-brand.com).
- Wszystkie inne produkty, usługi, nazwy firm, znaki towarowe, nazwy handlowe, nazwy produktów i logo wymienione w niniejszym dokumencie są własnością ich odpowiednich właścicieli.

## Deklaracja zgodności

- Bigben Interactive niniejszym oświadcza, że sprzęt radiowy typu RT350DAB/ RT353DAB jest zgodny z Dyrektywą 2014/53/UE. Pełny tekst deklaracji zgodności UE jest dostępny pod następującym adresem internetowym: [www.bigben.fr/support](http://www.bigben.fr/support)

## Gwarancja

Ten produkt jest objęty gwarancją firmy Bigben przez 2 lata od daty zakupu, z wyjątkiem krajów Europejskiego Obszaru Gospodarczego oferujących dłuższy okres gwarancji. Zalecamy zachowanie paragonu kasowego na wypadek ewentualnej reklamacji. Gwarancja obejmuje awarie spowodowane wadami materiałowymi, brakiem elementu lub wadą fabryczną. W takim przypadku należy skontaktować się z działem wsparcia technicznego naszej firmy. W przypadku jakichkolwiek problemów z wadliwym produktem należy udać się do miejsca jego zakupu z paragonem kasowym. Gwarancja nie obejmuje problemów związanych z niewłaściwym użytkowaniem.

### Pomoc techniczna

W przypadku problemów technicznych prosimy o kontakt z naszym działem pomocy technicznej.

Od poniedziałku do piątku (za wyjątkiem dni wolnych od pracy) – od 9:00 do 18:00: [support@bigben.fr](mailto:support@bigben.fr) /

- [www.bigben.fr/support/](http://www.bigben.fr/support/) (Chatbot)

Wyprodukowano w Chinach

Wyprodukowano przez BIGBEN INTERACTIVE SA

396-466, Rue de la Voyette

CRT2 – FRETIN

CS 90414

59814 LESQUIN Cedex - Francja

[www.bigben.eu](http://www.bigben.eu)





**Fabricant : Bigben Interactive FRANCE**

396-466, rue de la Voyette – CRT2

59273 Fretin, France

**Vertrieben von Bigben Interactive DEUTSCHLAND GmbH**

Walter Gropius Str. 28, 50126 Bergheim, Deutschland

**Distribué par Bigben Interactive Belgium s.a./n.v.**

Boulevard d'Angleterre 2 / Bte 4

1420 Braine l'Alleud, Belgium

**Gedistribueerd door Bigben Interactive NEDERLAND b.v.**

's-Gravelandseweg 80, 1217 EW Hilversum, Nederland

**Distribuido por Lineas Omenex Metronic S.L.**

Po. Ind. Can Salvatella – Avda. Arraona 54-56

08210 Barberà del Vallès (BCN) - España

**Distribuito da Metronic Italia s.r.l**

via Marconi 31, 20071 Vermezzo con Zelo (MI), Italia

**FABRIQUÉ EN CHINE / MADE IN CHINA**

**HOTLINE**

**FRANCE**, du lundi au vendredi (sauf jours fériés) -

9h00-18h00 : [www.bigben.fr/support](http://www.bigben.fr/support) (Chatbot)

ou [support@bigben.fr](mailto:support@bigben.fr)

**DEUTSCHLAND**, Montag bis Freitag von

09:00 bis 18:00 Uhr (außer an Feiertagen)

Tel.: 02271-9047997

Mail: [support@bigben-interactive.de](mailto:support@bigben-interactive.de)

**BELGIQUE**, [customerservice@bigben-interactive.be](mailto:customerservice@bigben-interactive.be)

**NEDERLAND**, [customerservice@bigben-interactive.nl](mailto:customerservice@bigben-interactive.nl)

**ESPAÑA / PORTUGAL**, [soporte@metronic.com](mailto:soporte@metronic.com)

Tel.: +34 93 713 26 25

**ITALIA**, [tecnico@metronic.com](mailto:tecnico@metronic.com) - Tel. : 02 94 94 36 91

**OTHERS**, from Monday to Friday - 9.00 am - 6.00 pm

[www.bigben.fr/support](http://www.bigben.fr/support) (Chatbot) & [support@bigben.fr](mailto:support@bigben.fr)

[www.bigben.eu](http://www.bigben.eu)

# THOMSON

SV

RADIO FM/DAB

**RT350DAB**

**RT353DAB**



## BRUKSANVISNING

INNAN DU ANVÄNDER ENHETEN, LÄS DENNA BRUKSANVISNING  
NOGGRANT OCH BEHÅLL DEN FÖR FRAMTIDA REFERENS.

Börja använda	103	Teknisk beskrivning av enheten	112
Varningar och säkerhetsanvisningar	103	Teknisk beskrivning av adaptern	112
Förpackningens innehåll	105	Miljöskydd	112
Beskrivning av delarna	105	Mer information	112
Information om batterier	110	Försäkran om överensstämmelse	113

## **Börja använda**

- Ta ur enheten ur lådan.
- Ta bort allt förpackningsmaterial från produkten.
- Placera förpackningsmaterialet i lådan eller gör dig av med det på ett säkert sätt genom att följa sorteringsanvisningarna på enhetens förpackning.

## **Varningar och säkerhetsanvisningar**

Du ska ha läst och förstått alla instruktioner innan du använder den här enheten. Vid skada på grund av att instruktionerna inte har följts gäller inte garantin.



1. Ta aldrig bort kåpan från den här enheten.
2. Placera aldrig den här enheten på någon annan elektrisk utrustning.
3. Skydda nätsladden så att du inte trampar på eller fastnar i den, särskilt vid enhetens kontakter, eluttag och utgång. Kontrollera att matningsspänningen matchar spänningen som visas på märkningen på baksidan av enheten. När du kopplar ur nätuttaget ska du alltid ta ut kontakten ur uttaget. Dra aldrig i sladden. Innan du ansluter nätuttaget, se till att du har gjort alla andra anslutningar.
4. Använd endast utrustning/tillbehör som rekommenderas av tillverkaren.
5. Överlåt alla reparationer av enheten till kvalificerade reparatörer. En reparation krävs när enheten har skadats på något sätt, exempelvis:
  - om nätsladden är skadad
  - i händelse av vätskespill eller införande av föremål i enheten
  - om enheten exponeras för regn eller fukt
  - om enheten inte fungerar normalt
  - eller om enheten har fallit eller utsatts för en stöt.
6. Märkskylten finns på enhetens baksida.
7. Blockera aldrig ventilationshålen.
8. Se till att du har tillräckligt med utrymme för att säkerställa ventilationen. Placera produkten på en stabil yta.
9. Denna enhet måste användas i en tempererad miljö, skyddad från direkt solljus, öppna lågor eller värme, värmare, spisar eller någon annan enhet (exempelvis förstärkare) som genererar värme. Placera den inte nära värmekällor.
10. Batterier (batteripaket eller installerade batterier) ska inte utsättas för kraftig värme, såsom solljus, eld etc.

11. Koppla alltid ur enheten innan du rengör den. Smörj inte någon del av den här enheten. Rengör den med en mjuk trasa. Använd inte produkter med slipmedel eller starka rengöringsmedel.
12. Se till att du alltid enkelt kan komma åt nätsladden, kontakten eller adaptern så att du kan koppla ur enheten från nätuttaget om det behövs.
13. Använd inte denna enhet i närheten av där det finns vatten. Den ska inte komma i kontakt med droppar eller stänk. Använd inte enheten i en fuktig eller våt miljö.
14. Koppla ur enheten vid åskväder eller om du inte ska använda den på länge.
15. Denna enhet kan användas av barn i åldern 8 år och äldre, samt av personer med nedsatt fysisk, sensorisk eller mental förmåga eller brist på erfarenhet och kunskap, förutsatt att de övervakas eller har fått instruktioner om säker användning av produkten och förstår riskerna. Barn ska inte leka med enheten eller med sladden (risk för strypning). Rengöring och underhåll bör inte utföras av barn utan tillsyn.
16. Denna enhet får endast drivas med en mycket låg säkerhetsspänning som motsvarar märkningen på apparaten.
17. Enheten är endast avsedd för hemmabruk, använd den inte utomhus.



Blixtsymbolen i en liksidig triangel varnar användare för att det inuti enheten finns farlig oisolerad elektrisk spänning som är tillräckligt kraftig för att utgöra en risk för dödande elchock.



Utropstecknet i en triangel indikerar att det finns viktiga drifts- och underhållsinstruktioner (service) i dokumentationen som medföljer produkten.

Class II material	
Direct current	
Alternating current	
For indoor use only	

## Förpackningens innehåll

Kontrollera och identifiera innehållet i förpackningen:

- Enhet
- Bruksanvisning
- Nätadapter

## Beskrivning av delarna

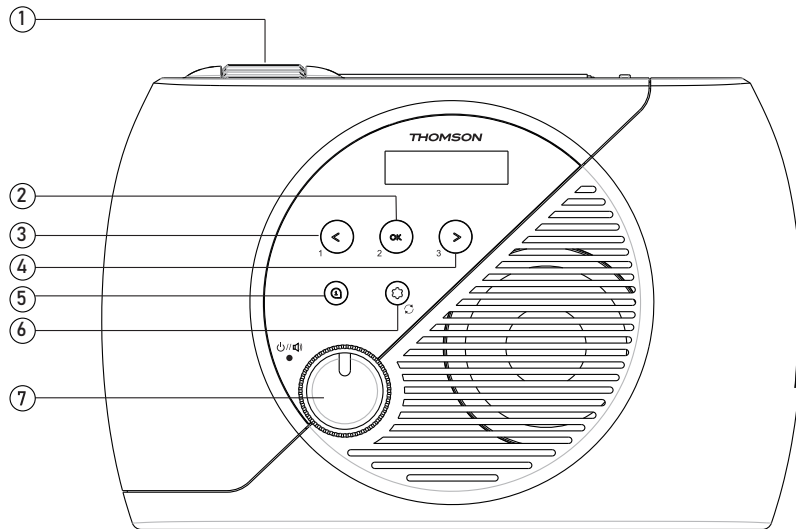

1.		Ratt för val av frekvens	5.		Information
2.	</1	Föregående/ favoritstation 1	6.		Meny
3.	OK/2	OK/favoritstation 2	6.		Automatisk sökning
4.	>/3	Nästa/favoritstation 3	7.		Strömbrytare/ volymknapp

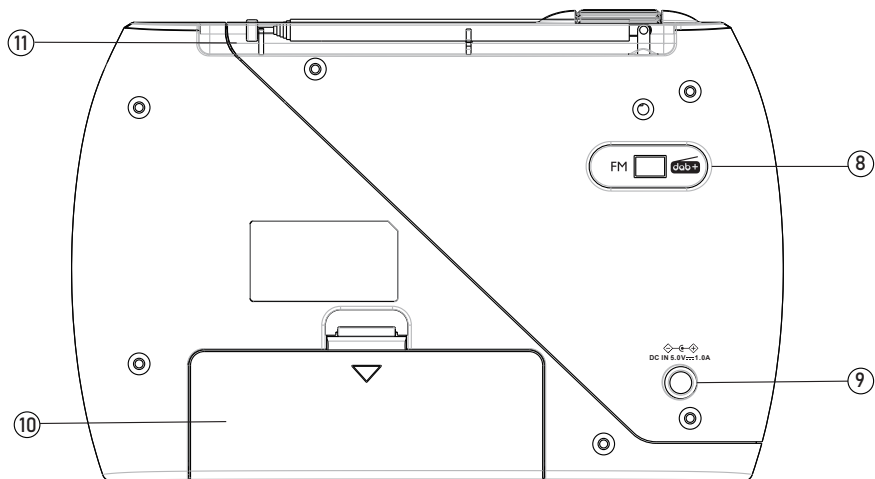

- 8. Lägesväljare (DAB/FM)
- 9. Nätuttag för strömförsörjning
- 10. Batterifack
- 11. Teleskopisk antenn

## Kom igång

### Strömförsörjning

Placera enheten på önskad plats.

- Sätt i nätadaptern i radions strömingång.
- Anslut sedan nätadaptern till ett uttag.

### Batteridrift

- Ta bort locket till batterifacket genom att skjuta det nedåt.
- Sätt i 4 st LR6 (AA/UM3) 1,5 V-batterier och se till att polariteten är korrekt.
- Sätt tillbaka locket.

### Använd

- Vrid strömbrytaren/volyknappen åt höger för att slå på radion. När du sätter på radion hör du ett lätt klick.
- Stäng av radion genom att vrida strömbrytaren/volyknappen åt vänster tills du hör ett mjukt klick.
- Justera volymen med hjälp av strömbrytaren/volyknappen.

### DAB-radioläge



- Förbättra radiomottagningen genom att förlänga teleskopantennen. Justera dess position, längd och vinkel för att få bästa möjliga mottagningskvalitet.
- Ställ lägesväljaren på DAB+, så visas DAB-läget i radions displayfönster.

## Automatisk sökning av radiostationer

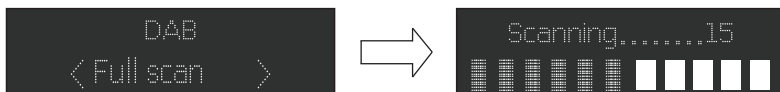
1. Använd lägesväljaren för att välja DAB-läge (om enheten inte redan är i detta läge). Om du ställer in apparaten på DAB-läge för första gången söker den automatiskt efter tillgängliga radiostationer. (Om du redan har använt DAB-läget väljer apparaten automatiskt den station som du lyssnade på senast)
2. Håll knappen  intryckt för att starta den automatiska sökningen för att hitta tillgängliga stationer. Under sökningen visas en förloppsindikator för att visa processens förlopp.
3. När den automatiska sökningen har slutförts lagras de tre första DAB-stationerna automatiskt på knapparna P1, P2 och P3. Du kan lyssna på andra stationer genom att vrida på frekvensvalsraden.



## Manuell sökning av radiostation

1. Tryck på knappen  på enheten.
2. Tryck på knappen < eller > för att välja "Manual tune" (manuell inställning) och tryck sedan på knappen OK för att komma till servicemenyn.
3. Tryck på < eller > för att välja önskad station. Signalstyrkan visas.
4. Tryck på  för att avsluta sökläget.
5. Om du inte har hittat några stationer, kontrollera att antennen är helt utdragen och testa mottagningen genom att starta en ny automatisk sökning på en annan plats.

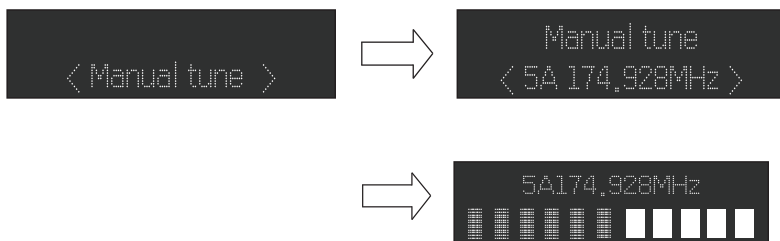

## Manuell registrering

När du lyssnar på en radiostation som du gillar kan du helt enkelt trycka och hålla ned knapp 1, 2 eller 3 för att lagra den på motsvarande förinställda kanal.

## Funktionen DRC (Dynamic Range Control)

DRC (eller Dynamic Range Control) är en teknik som används för att bättre höra svaga ljud i en bullrig miljö.

1. I DAB-läge, tryck på knappen < eller > för att välja "DRC". Tryck på knappen OK för att visa "\*" längst upp till höger på displayen.  
"DRC OFF": DRC-funktionen är inaktiverad, DRC-bearbetning kommer inte att ske.  
"DRC LOW": DRC-funktionens inställning motsvarar halva utgångsnivån.  
"DRC HIGH": inställningen för DRC-funktionen motsvarar den maximala utgångsnivån.
2. Tryck på  för att bekräfta denna inställning. Displayen återgår till normalläget.

## Ta bort stationer från listan som inte längre är tillgängliga

I DAB-menyn trycker du på < eller > för att visa undermenyn "Prune" (radera). Tryck på knappen OK för att välja alternativet "Prune" (radera).

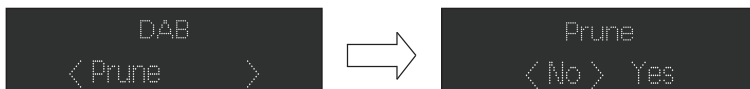

## System (DAB/FM)

I DAB-menyn trycker du på < eller > för att visa undermenyn "System". Tryck på knappen OK för att komma till undermenyn för systeminställningar.

## Tid/datum

1. Tryck på knappen < eller > för att välja "Set Time/Date" (ställ in tid/datum), tryck sedan på knappen OK för att bekräfta och timsiffran börjar blinka.
2. Tryck på < eller > för att ställa in timmarna och tryck sedan på OK för att bekräfta. Minutsiffran börjar att blinka.
3. Tryck på < eller > för att ställa in minuterna och tryck sedan på OK för att bekräfta. Dagsiffran börjar att blinka.
4. Tryck på < eller > för att ställa in dagen, tryck sedan på OK för att bekräfta. Månadssiffran börjar att blinka.
5. Tryck på < eller > för att ställa in månaden och tryck sedan på OK för att bekräfta. Årssiffran börjar att blinka.
6. Tryck på < eller > för att ställa in året, tryck sedan på OK för att bekräfta. Tid och datum är nu registrerade.

## Bakgrundsbelysning

1. Tryck på knappen för att välja "Time out/on level" (funktion av/funktion på) och tryck sedan på knappen OK för att bekräfta.  
"Time out" (funktion av): 180-120-90-60-45-30-20-10-"on" (funktion på)  
Ljusintensitet: High-Medium-Low (hög-mellan-låg)

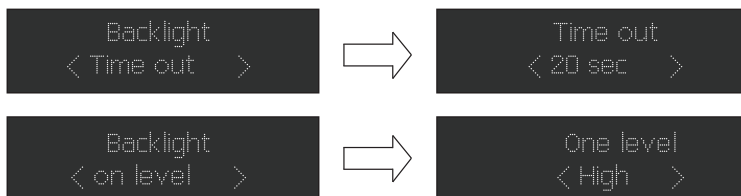

## Språk

Tryck på knappen OK för att komma till språkval. Standardspråket är engelska. "\*" visas vid det valda språket.

Användare kan välja mellan "English", "Deutsch", "Italiano", "Français", "Nederlands", "Espanol" eller "Polski".



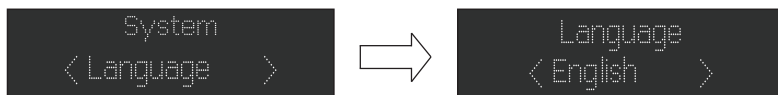

### Fabriksåterställning av inställningarna

I DAB-systeminställningarna trycker du på < eller > för att komma till <Factory Reset> (fabriksåterställning av inställningarna). Om du vill göra en återställning, tryck på < eller > för att visa "YES" (ja) och tryck sedan på OK för att bekräfta. Din radio kommer att nollställas helt. Alla förinställningar och stationslistor kommer att raderas. Displayen återgår till normalläget.

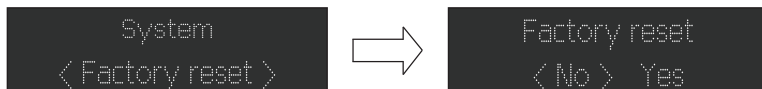

### Visa enhetens programvaruversion

I inställningarna för DAB-systemet, tryck på < eller > för att välja <SW version> (programvaruversion) och tryck sedan på OK för att visa programvaruversionen.

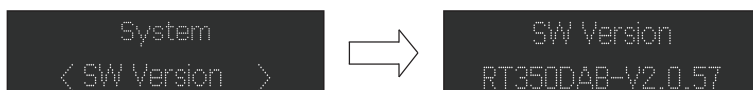

### FM-radio

Dra försiktigt ut teleskopantennen helt för att hitta dess optimala position.

### Automatisk sökning

Använd lägesväljaren på baksidan för att välja FM-läge.

1. Håll knappen  intryckt. Enheten söker av frekvenserna och stannar automatiskt när den hittar en station med tillräcklig signalstyrka.
2. När den automatiska sökningen har slutförts lagras de tre första FM-stationerna automatiskt på knapparna P1, P2 och P3. Du kan lyssna på andra stationer genom att vrida på frekvensvalsratten.

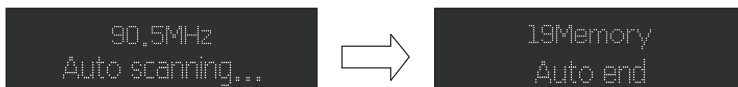

### Meny

I FM-läge, tryck på  för att komma till FM-inställningsmenyn. Tryck på < / > för att välja inställningar för stationssökning och tryck sedan på "Enter" för att välja känslighetsinställning:

Endast stationer med stark signal: ~19 dB

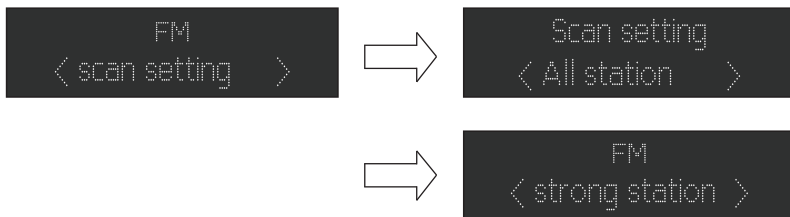

## Information om batterier



Risk för brand eller explosion om batterierna byts ut mot fel modell.

Att kasta batterier i eld, i en varm ugn eller genom att mekaniskt skära eller krossa batterier kan orsaka en explosion.

Om batterier lämnas i en miljö där temperaturen är extremt hög kan det leda till en explosion eller till att brandfarlig vätska eller gas läcker ut.

Batterier som utsätts för extremt lågt lufttryck kan orsaka explosion eller läckage av brandfarlig vätska eller gas.



Den maximala omgivningstemperaturen vid drift av produkten är 40 °C.

Innan du installerar eller använder enheten bör du läsa igenom el- och säkerhetsinformationen på utsidan av höljets baksida.

Denna produkt innehåller ett eller flera batterier.

- Använd batterier på rätt sätt för att undvika personskador eller brand orsakad av läckage, överhettning, explosion, erosion eller andra skador.
- Håll nya och använda batterier utom räckhåll för barn eller utsatta personer. Om batterifacket/-facken inte längre kan stängas ordentligt, sluta att använda produkten.
- Om vätskan från ett alkaliskt batteri kommer i kontakt med huden och/eller ögonen, skölj omedelbart med rent vatten och kontakta läkare.
- Om vätska från ett alkaliskt batteri läcker ut, torka upp vätskan med en trasa och byt ut batteriet mot ett nytt.
- Svälj inte batteriet/batterierna. Om ett batteri sväljs kan det orsaka allvarliga inre brännskador på så lite som 2 timmar och orsaka dödsfall. Om batterier sväljs ska du omedelbart kontakta en giftinformationscentral och uppsöka läkare.
- Använd AA Ni-MH, alkaliska eller litiumbatterier.
- Ladda inte dessa batterier. Laddning av icke uppladdningsbara batterier orsakar gas- och/eller värmeutsläpp som kan leda till explosioner och/eller bränder.
- Använd inte olika typer av batterier och blanda inte nya och gamla.
- Sätt i batterierna med rätt pol (+ och -).
- Sätt inte ihop samma pol på batterierna.
- Ta snabbt bort tomma batterier. Risk för att batteriet exploderar om det inte byts ut korrekt eller om enheten inte används under en viss tid.
- Byt ut batteriet mot samma eller motsvarande modell.
- Batterier eller batteripaket ska inte utsättas för kraftig värme, exempelvis solljus, eld etc.
- Värm inte batterier och släng dem inte i eld eller vatten.

- Ta inte ur batterierna med metalltänger eller använd metallföremål som t.ex. spetsen på en penna eller en tång. Undvik att deformera, krossa och punktera batterier.
- Ta inte isär batterierna.
- Täck batteriernas ändrar med tejp för att förhindra explosioner och förbränning när du ska göra dig av med dem.
- Kasserera batterierna på ett miljövänligt sätt.
- Släng inte batterierna med det vanliga hushållsavfallet.
- Se till att följa de lokala bestämmelserna när du kasserar batterier.

<p> <b>BATTERIVARNING</b></p> <p><b>FÖRVARAS UTOM RÄCKHÅLL FÖR BARN</b> Svälj inte batteriet, risk för kemiska brännskador. Om knappcells batteriet sväljs kan det på så kort tid som 2 timmar orsaka allvarliga inre brännskador som kan vara dödliga. Om du misstänker att ett batteri har sväljts eller förts in i någon del av kroppen ska du omedelbart uppsöka läkare.</p>	
---	---

## Teknisk beskrivning av enheten

Typ	Teknisk beskrivning	Typ	Teknisk beskrivning Högtalare
Högtalare	3 W	H ö g t a l a r e n s impedans	4 Ω
Högsta effekt	9 W	RMS-effekt	3 W
Energiförbrukning	3,2 W	Ineffekt	AC 230 V 50 Hz eller 4 x 1,5 V LR6-batterier (AA/UM3)
S/N-förhållande	60 dB	FM/DAB-frekvens	88,8 - 108 MHz DAB: 174,928 - 239,200 MHz
Mått	222 x 147 x 63 mm	Vikt	0,6 kg

## Teknisk beskrivning av adaptern

- Adaptertillverkarens namn eller varumärke: FD
- Adaptorns modellnummer: DK15-050-1000-EU
- Ingångsspänning och frekvens: 100 - 240 V~ 50 - 60 Hz, 0,2 A
- Utgångsspänning, ström och effekt: 5,0 V---1,0 A, 5,0 W

## Miljöskydd



Din produkt har designats och tillverkats med högkvalitativa material och komponenter, som kan återvinnas och återanvändas. Var uppmärksam på miljöaspekterna för batteriavfall.



När symbolen med en överkorsad soptunna finns på en produkt betyder det att produkten omfattas av EU-direktivet 2002/96/EG. Ta reda på det lokala systemet för sopsortering för elektriska och elektroniska produkter. Följ de lokala reglerna och släng inte dina gamla produkter med hushållsavfallet. Genom att säkerställa att denna produkt tas om hand hjälper du också till att förhindra potentiella negativa konsekvenser för miljön och människors hälsa.

## Mer information

- THOMSON är ett varumärke som tillhör Talisman Brands, Inc. som används med licens av Bigben Interactive.
- Denna produkt har tillverkats och sålts under Bigben Interactives ansvar.
- THOMSON och THOMSON-logotypen är varumärken som används med licens av Bigben Interactive – för mer information: [www.thomson-brand.com](http://www.thomson-brand.com).
- Alla andra produkter, tjänster, företagsnamn, varumärken, handelsnamn, produktnamn och logotyper som hänvisas till häri tillhör deras respektive ägare.

## Försäkran om överensstämmelse

- Bigben Interactive förklarar härmed att radioutrustningen av typen RT350DAB/RT353DAB uppfyller direktiv 2014/53/EU. Den fullständiga texten till EU-försäkran om överensstämmelse finns tillgänglig på följande adress på internet: [www.bigben.fr/support](http://www.bigben.fr/support)

## Garanti

Denna produkt är garanterad av Bigben under 2 år från inköpsdatumet, utom i de länder inom Europeiska ekonomiska samarbetsområdet som har en längre garantiperiod. Vi rekommenderar att du sparar ditt kvitto för eventuella reklamationer. Garantin täcker avbrott på grund av defekt utrustning, saknade delar eller tillverkningsfel. Kontakta i så fall vår tekniska support. För eventuella problem med en defekt produkt, kontakta ditt inköpsställe med ditt kvitto. Garantin täcker inte problem med felaktig användning.

### Teknisk support

Om du har några tekniska problem, kontakta vår helpdesk.

Måndag till fredag (utom helgdagar) - kl. 9.00-18.00: [support@bigben.fr](mailto:support@bigben.fr) /

- [www.bigben.fr/support/](http://www.bigben.fr/support/) (Chatbot)

### Tillverkad i Kina

Tillverkad av BIGBEN INTERACTIVE SA

396-466, Rue de la Voyette

CRT2 – FRETIN

CS 90414

59814 LESQUIN Cedex - Frankrike

[www.bigben.eu](http://www.bigben.eu)



### **Fabricant : Bigben Interactive FRANCE**

396-466, rue de la Voyette – CRT2

59273 Fretin, France

### **Vertrieben von Bigben Interactive DEUTSCHLAND GmbH**

Walter Gropius Str. 28, 50126 Bergheim, Deutschland

### **Distribuido por Lineas Omenex Metronic S.L.**

Boulevard d'Angleterre 2 / Bte 4

1420 Braine l'Alleud, Belgium

### **Gedistribueerd door Bigben Interactive NEDERLAND b.v.**

's-Gravelandseweg 80, 1217 EW Hilversum, Nederland

### **Distribuido por Lineas Omenex Metronic S.L.**

Pot. Ind. Can Salvatella – Avda. Arraona 54-56

08210 Barberà del Vallès (BCN) - España

### **Distribuito da Metronic Italia s.r.l.**

via Marconi 31, 20071 Vermezzo con Zelo (MI), Italia

**FABRIQUÉ EN CHINE / MADE IN CHINA**

### **HOTLINE**

**FRANCE**, du lundi au vendredi (sauf jours fériés) -

9h00-18h00 : [www.bigben.fr/support](http://www.bigben.fr/support) (Chatbot)

ou [support@bigben.fr](mailto:support@bigben.fr)

**DEUTSCHLAND**, Montag bis Freitag von

09:00 bis 18:00 Uhr (außer an Feiertagen)

Tel.: 02271-9047997

Mail: [support@bigben-interactive.de](mailto:support@bigben-interactive.de)

**BELGIQUE**, customerservice@bigben-interactive.be

**NEDERLAND**, customerservice@bigben-interactive.nl

**ESPAÑA / PORTUGAL**, soporte@metronic.com

Tel.: +34 93 713 26 25

**ITALIA**, tecnico@metronic.com - Tel. : 02 94 94 36 91

**OTHERS**, from Monday to Friday - 9.00 am - 6.00 pm

[www.bigben.fr/support](http://www.bigben.fr/support) (Chatbot) & [support@bigben.fr](mailto:support@bigben.fr)

[www.bigben.eu](http://www.bigben.eu)

# THOMSON

FI

RADIO FM/DAB

**RT350DAB**

**RT353DAB**



## KÄYTTÖOHJE

LUE TÄMÄ KÄYTTÖOHJE HUOLELLISESTI ENNEN LAITTEEN KÄYTTÖÄ JA SÄILYTÄ SE MYÖHEMPÄÄ KÄYTTÖÄ VARTEN.

Käynnistys	115	Laitteen tekniset ominaisuudet	124
Varoitukset ja turvallisuusohjeet	115	Sovittimen tekniset ominaisuudet	124
Pakkauksen sisältö	117	Ympäristönsuojelu	124
Osien kuvaus	117	Lisätietoja	124
Paristoja koskeva varoitus	122	Vaativuustentmukaiuusvakuutus	125

## **Käynnistys**

- Ota laite laatikosta.
- Poista kaikki tuotteen pakkausmateriaalit.
- Aseta pakkausmateriaalit laatikkoon tai hävitä ne turvallisesti laitteen pakkauksessa olevien kierrätysohjeiden mukaisesti.

## **Varoitukset ja turvallisuusohjeet**

Sinun on luettava ja ymmärrettävä kaikki ohjeet, ennen tämän laitteen käyttöä. Takuu ei ole voimassa, jos vaurio johtuu ohjeiden noudattamatta jättämisestä.



1. Älä koskaan irrota tämän laitteen koteloa.
2. Älä koskaan aseta tätä laitetta muiden sähkölaitteiden päälle.
3. Suojaa virtajohto, jotta vältät sen päälle astumista tai siihen takertumista erityisesti pistokkeiden, käyttöpistorasioiden ja laitteen ulostulokohdan kohdalta. Tarkista, että syöttöjännite vastaa laitteen takana olevassa kilvessä ilmoitettua jännitettä. Kun irrotat pistokkeen, ota aina pistoke pois pistorasiasta. Älä koskaan vedä johdosta. Ennen kuin kytket pistorasiaan, varmista, että olet tehnyt kaikki muut liitännät.
4. Käytä vain valmistajan suosittelemia laitteita/lisävarusteita.
5. Anna kaikki laitteen korjaukset pätevän huoltohenkilöstön tehtäväksi. Korjaus on tarpeen, kun laite on vaurioitunut jollakin tavalla, mukaan lukien:
  - virtajohto on vaurioitunut;
  - laitteeseen on valunut nestettä tai sinne on pudonnut esineitä;
  - laite on altistunut sateelle tai kosteudelle;
  - laite ei toimi normaalisti;
  - laite on pudonnut tai siihen on kohdistunut isku.
6. Tyypikilpi sijaitsee laitteen pohjassa.
7. Älä koskaan tuki tuuletusaukkoja.
8. Varmista, että laitteella on riittävästi tilaa ilmanvaihtoa varten. Aseta tuote vakaalle alustalle.
9. Tätä laitetta tulee käyttää lauhkeassa ympäristössä suojattuna suoralta auringonvalolta, avotulelta tai lämmöltä, lämmittimiltä, liesiltä tai muilta lämpöä tuottavilta laitteilta (vahvistimet mukaan lukien). Älä asenna laitetta lämmönlähteiden lähelle.
10. Paristoja (akkuja tai asennettuja paristoja) ei saa altistaa liialliselle kuumuudelle, kuten auringonvalolle, tulipalolle jne.
11. Irrota laite pistorasiasta aina ennen puhdistusta. Älä voitele mitään tämän laitteen osaa.

- Puhdista se pehmeällä liinalla. Älä käytä hankaavia tai voimakkaita puhdistusaineita.
12. Varmista aina, että pääset helposti käsiksi virtajohtoon, pistokkeeseen tai sovittimeen, jotta voit tarvittaessa irrottaa tämän laitteen pistorasiasta.
  13. Älä käytä tätä laitetta vedenlähteen lähellä. Se ei saa joutua kosketuksiin tippuvan tai roiskuvan veden kanssa. Älä käytä tätä laitetta kosteassa tai märässä ympäristössä.
  14. Irrota tämä laite pistorasiasta ukkosmyrskyjen aikana tai kun sitä ei käytetä pitkään aikaan.
  15. Tätä laitetta voivat käyttää 8-vuotiaat ja sitä vanhemmat lapset sekä henkilöt, joiden fyysiset, aisti- tai henkiset kyvyt ovat heikentyneet tai joilla ei ole kokemusta ja tietoa, mikäli heitä valvotaan tai he ovat saaneet ohjeet laitteen turvalliseen käyttöön ja ymmärtävät siihen liittyvät riskit. Lapset eivät saa leikkiä laitteella tai johdolla (kuristumisvaara). Lapset eivät saa suorittaa puhdistusta ja huoltoa ilman valvontaa.
  16. Tähän laitteeseen saa syöttää vain laitteessa olevan merkinnän mukaista erittäin pientä turvajännitettä.
  17. Tämä laite on tarkoitettu vain kotikäyttöön; älä käytä sitä ulkona.



Tasavivuisessa kolmiossa oleva salama varoittaa käyttäjiä laitteen eristämättömistä vaarallisista sähköjännitteistä, jotka ovat riittävän suuria aiheuttamaan sähköiskun vaaran.



Kolmion sisällä oleva huutomerkki osoittaa, että laitteen mukana seuraavissa asiakirjoissa on tärkeitä käyttö- ja huolto-ohjeita.

Luokan II laite	
Tasavirta	
Vaihtovirta	
Vain sisäkäyttöön	







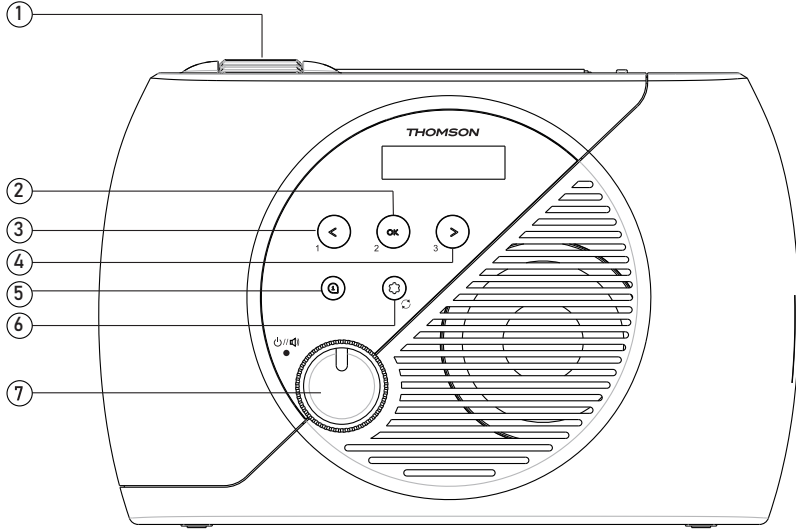

## **Pakkauksen sisältö**

Pakkauksen sisällön tarkistaminen ja tunnistaminen:

- Laite
- Käyttöohje
- Verkkovirtasovitin

## **Osien kuvaus**



1.		Taajuuksien valintakiekko	5.		Tiedot
2.	</1	Edellinen/ Suosikkiasema 1	6.		Valikko
3.	OK/2	OK/Suosikkiasema 2	6.		Automaattihaku
4.	>/3	Seuraava/ Suosikkiasema 3	7.		Virtapainike/ äänenvoimakkuuspainike

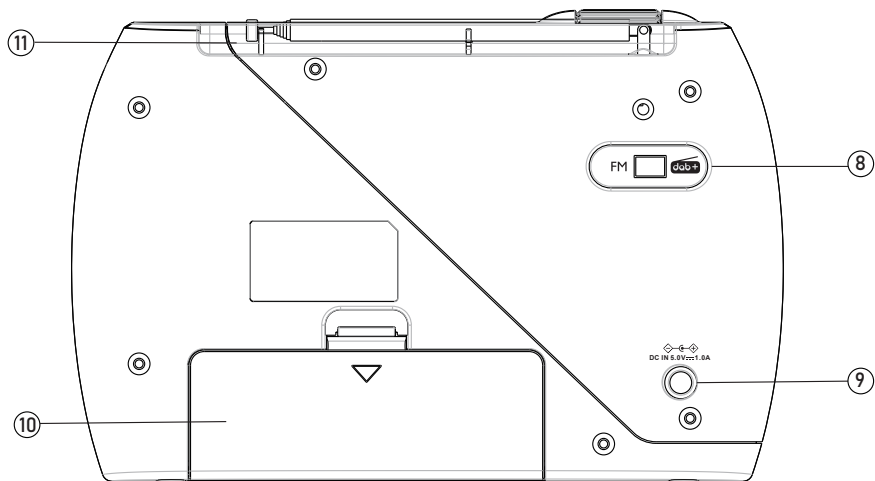

8. Tilan valitsin (DAB/FM)
9. Verkkovirtalähde
10. Paristokotelo
11. Teleskooppiantenni

### Aux-in-liitin

#### Verkkovirtalähde

Sijoita laite haluttuun paikkaan.

- Työnnä verkkovirtasovitin radion virtalähteen tuloon.
- Liitä sitten verkkovirtasovitin pistorasiaan.

#### Paristovirtalähde

- Poista paristokotelon kansi liu'uttamalla sitä alaspäin.
- Aseta 4 LR6 (AA/UM3) 1,5 V paristoa ja varmista, että napaisuus on oikea.
- Laita kansi takaisin paikalleen.

### Toiminta

- Käynnistä radio kiertämällä virtapainiketta/äänenvoimakkuuspainiketta oikealle. Kuulet pienen naksahduksen radion käynnistyksen yhteydessä.
- Sammuta radio kiertämällä virtapainiketta/äänenvoimakkuuspainiketta vasemmalle, kunnes kuulet pienen naksahduksen.
- Säädä äänenvoimakkuutta virtapainikkeella/äänenvoimakkuuspainikkeella.

### Radiotila DAB



- Teleskooppiantennilla radion vastaanotto paranee. Säädä sen asentoa, pituutta ja kulmaa parhaan vastaanottoalaadun saavuttamiseksi.
- Käännä tilanvalitsin asentoon DAB+, jolloin DAB-tila ilmestyy radion näyttöikkunaan.

## Radioasemien automaattihaku

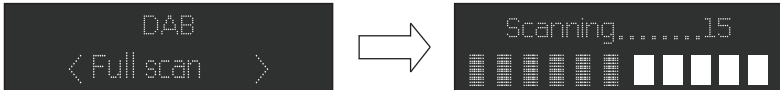
1. Valitse tilavalitsimella DAB-tila (ellei radio jo ole siinä tilassa). Jos säädät laitteen ensimmäistä kertaa DAB-tilaan, laite hakee automaattisesti saatavilla olevia radioasemia. (Jos DAB-tilaa on jo käytetty, laite valitsee automaattisesti edellisellä kerralla kuunnellun aseman.)
2. Paina painiketta  käynnistääksesi automaattisen haun käytettävissä olevien asemien löytämiseksi. Haun aikana näkyviin tulee edistymispalkki, joka ilmaisee prosessin edistymisen.
3. Kun automaattihaku on valmis, kolme ensimmäistä DAB-asemaa tallennetaan automaattisesti painikkeisiin P1, P2 ja P3. Voit kuunnella muita asemia kiertämällä taajuuksien valintakiekkoa.



## Radioasemien manuaalinen haku

1. Paina laitteen painiketta .
2. Paina painikkeita < tai > ja valitse «Manuaalinen asetus» (Manuaalinen viritys), siirry sen jälkeen palveluvalikkoon painamalla OK-painiketta.
3. Valitse haluamasi asema painamalla < tai >. Signaalin voimakkuus näkyy näytössä.
4. Paina  ja poistu hakutilasta.
5. Jos et ole löytänyt yhtään asemaa, tarkista, että antenni on täysin ulosvedetty, ja testaa vastaanotto käynnistämällä uusi automaattihaku toisesta paikasta.

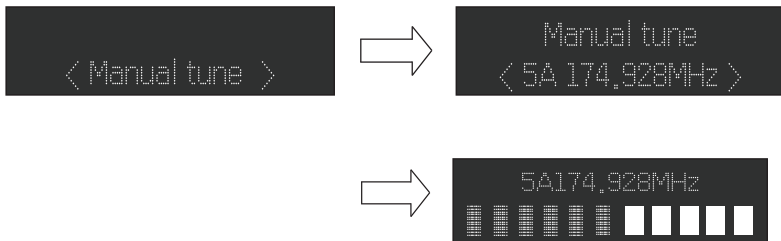

## Käsin tallennus

Kun kuuntelet haluamaasi radioasemaa, voit tallentaa sen vastaavalle esiasetetulle kanavalle painamalla pitkään painiketta 1, 2 tai 3.

## DRC (Dynamic Range Control) -toiminto

DRC eli Dynamic Range Control on tekniikka, jonka avulla vaimeat äänet kuullaan paremmin meluisassa ympäristössä.

1. Paina DAB-valikossa <- tai >-painiketta valitaksesi «DRC». Painamalla OK-painiketta näytön oikeassa yläkulmassa näkyy «\*».  
«DRC OFF»: DRC-toiminto on poistettu käytöstä, DRC-käsittelyä ei tapahdu.  
«DRC LOW»: DRC-toiminnon säätö vastaa puolta lähtötasosta.  
«DRC HIGH»: DRC-toiminnon säätö vastaa suurinta lähtötasoa.

2. Vahvista säätö painamalla . Näyttö palautuu normaaliksi.

### Asemien poisto luettelosta, jotka eivät ole enää käytettävissä

Paina DAB-valikossa < tai > näyttääksesi «Puhdista» (Poisto) -alavalikon. Painamalla OK-painiketta voit valita «Prune» (Poisto) -vaihtoehdon.

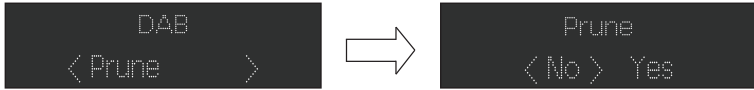

### Järjestelmä (DAB/FM)

Paina DAB-valikossa < tai > näyttääksesi «Järjestelmä»-alavalikon. Paina OK-painiketta päästäksesi järjestelmäasetusten alavalikkoon.

### Aika/päivämäärä

1. Paina painikkeita < tai > valitaksesi «Set Time/Date» (Aseta aika/päivämäärä), vahvista sen jälkeen painamalla OK-painiketta, ja tuntimäärä alkaa vilkkumaan.
2. Aseta tunnit painamalla < tai >, vahvista painamalla OK-painiketta, ja minuuttimäärä alkaa vilkkua.
3. Aseta minuutit painamalla < tai >, vahvista painiketta OK-painiketta, ja päivämäärä alkaa vilkkua.
4. Aseta päivämäärä painamalla < tai >, vahvista painamalla OK-painiketta, ja kuukausimäärä alkaa vilkkua.
5. Aseta kuukausimäärä painamalla painiketta < tai >, vahvista painamalla OK-painiketta, ja vuosimäärä alkaa vilkkua.
6. Aseta vuosi painamalla < tai >, vahvista painamalla OK-painiketta. Kellonaika ja päivämäärä on asetettu.

### Näytön taustavalo

1. Valitse painamalla «Time out/on level» (Toiminto ei käytössä/Toiminto käytössä), vahvista painamalla OK-painiketta.  
«Time out» (Toiminto ei käytössä): 180-120-90-60-45-30-20-10-«on» (Toiminto käytössä)  
Valaistuksen voimakkuus: High-Medium-Low (Voimakas - keskitaso - heikko)

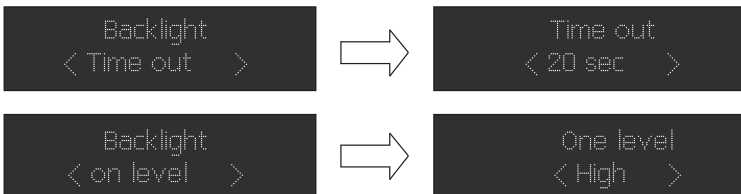

## Kieli

Painamalla OK-painiketta pääset kohtaan Kielet. Oletusarvoinen kieli on englanti; «\*» näkyy valitun kielen kohdalla.

Käyttäjät voivat valita seuraavista: "English", "Deutsch", "Italiano", "Français", "Nederlands", "Espanol" ja "Polski".

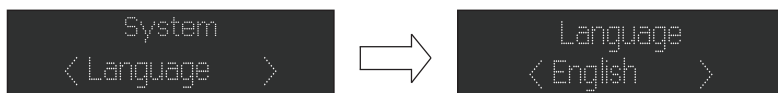

## Tehdasasetusten nollaus

Paina DAB-järjestelmän asetuksissa < tai > päästäksesi kohtaan <Factory Reset> (Tehdasasetusten nollaus). Jos haluat nollata, paina < tai > niin, että «YES» (Kyllä) tulee näkyviin, ja vahvista painamalla OK. Radiosi nollataan kokonaan. Kaikki esiasetukset ja asemaluettelot poistetaan. Näyttö palautuu normaaliksi.

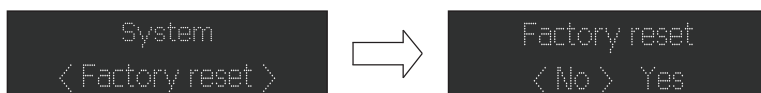

## Laitteen ohjelmistoversion näyttö

Paina DAB-järjestelmän asetuksissa < tai > valitaksesi <SW-version> (Ohjelmistoversio), tarkista ohjelmistoversio painamalla OK.

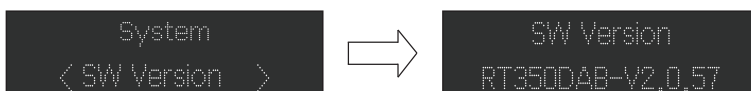

## FM-radio

Avaa teleskooppiantenni kokonaan ja varovasti, jotta löydät sen optimaalisen asennon.

## Automaattihaku

Valitse FM-tila takapaneelissa olevalla tilanvalitsimella.

1. Paina painiketta  ja pidä painettuna. Laite selaa taajuuksia ja pysähtyy automaattisesti, kun se on löytänyt aseman riittävällä signaalin voimakkuudella.
2. Kun automaattihaku on valmis, kolme ensimmäistä FM-asemaa tallennetaan automaattisesti painikkeisiin P1, P2 ja P3. Voit kuunnella muita asemia kiertämällä taajuuksien valintakiekkoa.

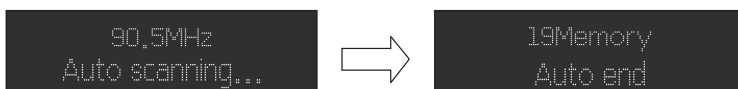

## Valikko

Painamalla  FM-tilassa ja siirryt FM-asetusten valikkoon. Paina </> ja valitse sitten asemahakuasetus painamalla «Enter» ja valitaksesi herkkyysasetuksen:

Asemat voimakkaalla signaalilla vain: ~19 dB

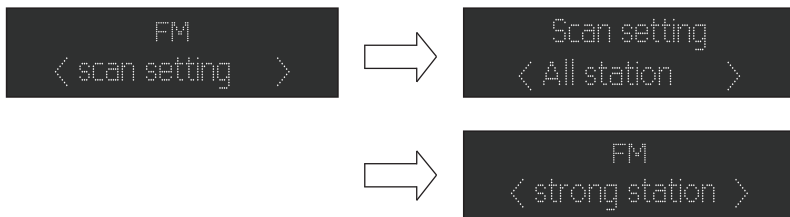

## Paristoja koskeva varoitus



Tulipalo- tai räjähdysvaara, jos paristot vaihdetaan sopimattomaan malliin. Paristojen hävittäminen polttamalla tai kuumassa uunissa tai paristojen mekaaninen leikkaaminen tai murskaaminen voi aiheuttaa räjähdysriskin.

Paristojen jättäminen ympäristöön, jossa lämpötila on erittäin korkea, voi johtaa räjähdysriskiin tai syttyvän nesteen tai kaasun vapautumiseen.

Äärimmäisen alhaiseen ilmanpaineeseen joutuvat paristot voivat aiheuttaa räjähdysriskin tai syttyvän nesteen tai kaasun vuotamisen.



Tuotteen suurin sallittu käyttölämpötila on 40 °C.

Ennen kuin asennat tai käytät laitetta, tutustu kotelon taustapuolella oleviin sähkö- ja turvallisuustietoihin.

Tämä tuote sisältää akun tai paristot.

- Käytä paristoja oikein välttääksesi vuodon, ylikuumenemisen, räjähdysriskin, eroosion tai muiden vaurioiden aiheuttamat vahingot tai tulipalot.
- Säilytä ja pidä uusia ja käytettyjä paristoja poissa lasten tai haavoittuvassa asemassa olevien henkilöiden ulottuvilta. Jos paristolokerot eivät enää sulkeudu kunnolla, lopeta tuotteen käyttö.
- Jos alkalipariston nestettä joutuu iholle ja/tai silmiin, huuhtele ne välittömästi puhtaalla vedellä ja hakeudu lääkärin hoitoon.
- Jos alkalipariston nestettä vuotaa, pyyhi neste kankaalla ja vaihda paristo uuteen.
- Älä niele paristoja. Jos akkuparisto niellään, se voi aiheuttaa vakavia sisäisiä palovammoja jopa 2 tunnissa ja aiheuttaa kuoleman. Jos nielaiset pariston, ota välittömästi yhteyttä myrkytystietokeskukseen ja hakeudu lääkärin hoitoon.
- Käytä AA Ni-MH-, alkali- tai litiumparistoja.
- Älä lataa näitä paristoja. Ei-ladattavien akkujen lataaminen aiheuttaa kaasun- ja/tai lämpöpäästöjä, jotka voivat aiheuttaa räjähdysriskin ja/tai tulipaloja.
- Älä käytä erityyppisiä paristoja tai uusia ja vanhoja paristoja samanaikaisesti.
- Aseta paristot oikein päin (+ ja –).
- Älä päästä samoja napoja kosketuksiin toistensa kanssa.
- Poista tyhjentyneet paristot välittömästi. Akun räjähdysvaara, jos akkua ei vaihdeta oikein tai jos laitetta ei käytetä tietyn ajan kuluessa.
- Vaihda akku samanlaiseen tai vastaavaan malliin.
- Paristot (tai akku tai paristo) eivät saa altistua liialliselle kuumuudelle, kuten auringonvalolle, tulelle jne.
- Älä kuumenna paristoja tai heitä niitä tuleen tai veteen.

- Älä poista paristoja metallipinseteillä tai käytä metalliesineitä, kuten kynän kärkeä tai pinsettejä. Vältä akkujen vääntymistä, murskaantumista ja puhkeamista.
- Älä pura paristoja.
- Peitä paristojen päät teipillä estääksesi räjähdyksen ja palamisen, kun ne on hävitettävä.
- Hävitä paristot ympäristöystävällisesti
- Älä heitä paristoja tavallisen kotitalousjätteen mukana.
- Kun hävität paristot, muista noudattaa paikallisia hävitysmääräyksiä.

 <b>AKUN VAROITUS</b>	
<p><b>SÄILYTETTÄVÄ LASTEN ULOTTUMATTOMISSA</b></p> <p>Älä niele paristoa, kemiallisen palovamman vaara. Nappiparisto voi aiheuttaa nielaistuna jo 2 tunnissa vakavia sisäisiä palovammoja, jotka voivat olla hengenvaarallisia. Jos epäilet, että paristo on nieltä tai työnnetty johonkin kehon osaan, hakeudu välittömästi lääkäriin.</p>	

## Laitteen tekniset ominaisuudet

Tyyppi	Tekniset tiedot	Tyyppi	Tekniset tiedot Kaiutin
Kaiutin	3 W	Kaiutinimpedanssi	4 Ω
Huipputeho	9 W	RMS-teho	3 W
Energiankulutus	3,2 W	Tuloteho	230 V 50 Hz 4 paristoa LR6 (AA/UM3), 1,5 V
S/B-suhde	60 dB	FM/DAB-taajuus	88,8–108 MHz DAB: 174,928– 239,200 MHz
Mitat	222 x 147 x 63 mm	Paino	0,6 kg

## Sovittimen tekniset ominaisuudet

- Sovittimen valmistajan nimi tai rekisteröity tavaramerkki: FD
- Sovittimen mallinumero: DK15-050-1000-EU
- Tulojännite ja -taajuus: 100 - 240 V~ 50 - 60 Hz, 0,2 A
- Lähtöjännite, -virta ja -teho: 5.0 V, 1,0 A, 5,0 W

## Ympäristönsuojelu



Tuotteesi on suunniteltu ja valmistettu korkealaatuisista materiaaleista ja komponenteista, jotka voidaan kierrättää ja käyttää uudelleen. Akkujen hävittämiseen liittyviin ympäristönäkökohtiin on kiinnitettävä huomiota.



Kun tuotteessa on tämä yliviivattua pyörillä varustettua jäteastiaa esittävä symboli, se tarkoittaa, että tuote kuuluu eurooppalaisen direktiivin 2002/96/EY soveltamisalaan. Tutustu paikalliseen sähkö- ja elektroniikkatuotteiden erilliskeräysjärjestelmään. Toimi paikallisten määräysten mukaisesti äläkä hävitä vanhoja tuotteita kotitalousjätteen mukana. Hävittämällä tämän tuotteen asianmukaisesti autat myös ehkäisemään mahdollisia haitallisia seurauksia ympäristölle ja ihmisten terveydelle.

## Lisätietoja

- THOMSON on Talisman Brands, Inc:n tavaramerkki, jota Bigben Interactive käyttää lisenssin nojalla.
- Tämä tuote on valmistettu ja myyty Bigben Interactiven vastuulla.
- THOMSON ja THOMSON-logo ovat tavaramerkkejä, joita Bigben Interactive käyttää lisenssillä – lisätietoja on seuraavassa osoitteessa: [www.thomson-brand.com](http://www.thomson-brand.com).
- Kaikki muut tässä asiakirjassa mainitut tuotteet, palvelut, yritysnimet, tuotemerkit, kauppanimet, tuotenimet ja logot ovat omistajiensa omaisuutta.



## Vaatimustenmukaisuusvakuutus

- Bigben Interactive vakuuttaa täten, että RT350DAB/RT353DAB-tyyppinen radiolaite on direktiivin 2014/53/EU mukainen. EU-vaatimustenmukaisuusvakuutuksen koko teksti on saatavilla seuraavassa Internet-osoitteessa: [www.bigben.fr/support](http://www.bigben.fr/support)

## Takuu

Bigben myöntää tälle tuotteelle 2 vuoden takuun ostopäivästä alkaen, lukuun ottamatta Euroopan talousalueen maita, joissa takuaika on pidempi. Suosittelemme, että säilytät kuitenkin mahdollisia reklamaatioita varten. Takuu kattaa toimintahäiriöt, jotka johtuvat viallisista materiaaleista, puuttuvista osista tai valmistusvirheistä. Ota tässä tapauksessa yhteyttä tekniseen tukipalveluumme. Jos viallisesta tuotteesta aiheutuu sinulle ongelmia, ota yhteyttä ostopaikkaan ja esitä kuitti. Takuu ei kata epäasianmukaisesta käytöstä johtuvia ongelmia.

### Tekninen tuki

Teknisten ongelmien sattuessa voitte ottaa yhteyttä asiakaspalveluumme.  
Maanantaista perjantaihin arkipäivisin klo 9.00–18.00: [support@bigben.fr](mailto:support@bigben.fr) /  
- [www.bigben.fr/support/](http://www.bigben.fr/support/) (Chatbot)

### Valmistettu Kiinassa

Valmistanut BIGBEN INTERACTIVE SA  
396-466, Rue de la Voyette  
CRT2 – FRETIN  
CS 90414  
59814 LESQUIN Cedex - Ranska  
[www.bigben.eu](http://www.bigben.eu)



**Fabricant : Bigben Interactive FRANCE**

396-466, rue de la Voyette – CRT2  
59273 Fretin, France

**Vertrieben von Bigben Interactive DEUTSCHLAND GmbH**

Walter Gropius Str. 28, 50126 Bergheim, Deutschland

**Distribué par Bigben Interactive Belgium s.a./n.v.**

Boulevard d'Angleterre 2 / Bte 4

1420 Braine l'Alleud, Belgium

**Gedistribueerd door Bigben Interactive NEDERLAND b.v.**

's-Gravelandseweg 80, 1217 EW Hilversum, Nederland

**Distribuido por Lineas Omenex Metronic S.L.**

Po. Ind. Can Salvatella – Avda. Arraona 54-56

08210 Barberà del Vallès (BCN) - España

**Distribuito da Metronic Italia s.r.l**

via Marconi 31, 20071 Vermezzo con Zelo (MI), Italia

**FABRIQUÉ EN CHINE / MADE IN CHINA**

**HOTLINE**

**FRANCE**, du lundi au vendredi (sauf jours fériés) -  
9h00-18h00 : [www.bigben.fr/support](http://www.bigben.fr/support) (Chatbot)  
ou [support@bigben.fr](mailto:support@bigben.fr)

**DEUTSCHLAND**, Montag bis Freitag von

09:00 bis 18:00 Uhr (außer an Feiertagen)

Tel.: 02271-9047997

Mail: [support@bigben-interactive.de](mailto:support@bigben-interactive.de)

**BELGIQUE**, [customerservice@bigben-interactive.be](mailto:customerservice@bigben-interactive.be)

**NEDERLAND**, [customerservice@bigben-interactive.nl](mailto:customerservice@bigben-interactive.nl)

**ESPAÑA / PORTUGAL**, [soporte@metronic.com](mailto:soporte@metronic.com)

Tel.: +34 93 713 26 25

**ITALIA**, [tecnico@metronic.com](mailto:tecnico@metronic.com) - Tel. : 02 94 94 36 91

**OTHERS**, from Monday to Friday - 9.00 am - 6.00 pm

[www.bigben.fr/support](http://www.bigben.fr/support) (Chatbot) & [support@bigben.fr](mailto:support@bigben.fr)

[www.bigben.eu](http://www.bigben.eu)

# THOMSON

DA

RADIO FM/DAB

**RT350DAB**

**RT353DAB**



## BRUGSANVISNING

FØR DU BRUGER DETTE APPARAT, SKAL DU LÆSE DENNE  
BETJENINGSVEJLEDNING OMHYGGELIGT OG GEMME DEN TIL  
SENERE BRUG.

Indledning	129	Apparatets tekniske egenskaber	137
Advarsler og sikkerhedsinstruktioner	129	Adapterens tekniske egenskaber	137
Indhold i kassen	130	Beskyttelse af miljøet	137
Beskrivelse af delene	130	Yderligere information	137
Advarsler om batterierne	135	Erklæring om overensstemmelse	138

## **Indledning**

- Tag apparatet ud af kassen.
- Fjern al emballage fra produktet.
- Læg indpakningsmaterialet tilbage i æsken eller smid det sikkert væk i henhold til instrukser om sortering der er anført på apparatets emballage.

## **Advarsler og sikkerhedsinstruktioner**

Du skal have læst og forstået alle instruktionerne, før du bruger dette apparat. I tilfælde af skader, der skyldes, at instruktionerne ikke er fulgt, gælder garantien ikke.



1. Fjern aldrig kabinettet fra dette apparat.
2. Placer aldrig dette apparat oven på andet elektrisk udstyr.
3. Beskyt netledningen mod at blive trådt på eller klemt, især ved stik, stikkontakter og det sted, hvor de kommer ud af apparatet. Kontrollér, at forsyningsspændingen svarer til den, der er angivet på pladen bag på apparatet. Tag altid stikket ud af stikkontakten, når du trækker stikket ud af stikkontakten. Du må aldrig trække i ledningen. Før du sætter netstikket i, skal du sikre dig, at du har foretaget alle de andre tilslutninger.
4. Brug kun udstyr/tilbehør, der er anbefalet af producenten.
5. Overlad alle reparationer til kvalificerede reparatører. Apparatet skal repareres, hvis det er blevet beskadiget på nogen måde, herunder:
  - hvis netledningen er beskadiget;
  - hvis der spildes væske, eller der kommer genstande ind i apparatet;
  - hvis apparatet udsættes for regn eller fugt;
  - hvis apparatet ikke fungerer normalt;
  - apparatet er blevet tabt eller udsat for slag.
6. Typeskiltet er placeret på bagsiden af apparatet.
7. Bloker aldrig ventilationsåbningerne.
8. Sørg for, at der er plads nok til ventilation. Placer produktet på en stabil overflade.
9. Dette apparat skal bruges i et tempereret miljø, væk fra direkte sollys, åben ild eller varme, varmeapparater, komfurer eller andre apparater (inklusive forstærkere), der genererer varme. Installer den ikke i nærheden af varmekilder.
10. Batterierne (batteripakken eller de installerede batterier) må ikke udsættes for overdreven varme, f.eks. sollys, ild osv.

11. Tag altid stikket ud af stikkontakten før rengøring. Smør ikke nogen dele af dette apparat. Rengør apparatet med en blød klud. Brug ikke slibende produkter eller aggressive rengøringsmidler.
12. Sørg for, at du altid har nem adgang til netledningen, stikket eller adapteren, så du kan tage apparatet ud af stikkontakten, hvis det bliver nødvendigt.
13. Brug ikke dette apparat i nærheden af vand. Apparatet må ikke komme i kontakt med dråber eller stænk. Brug ikke dette apparat i fugtige eller våde omgivelser.
14. Tag stikket ud af stikkontakten under tordenvejr, eller hvis apparatet ikke bruges i længere tid.
15. Dette apparat kan bruges af børn fra 8 år og opefter og af personer med nedsatte fysiske, sensoriske eller mentale evner eller manglende erfaring og viden, forudsat at de er under opsyn eller har modtaget instruktioner om, hvordan apparatet bruges sikkert, og forstår de involverede risici. Børn må ikke lege med apparatet eller ledningen (risiko for kvælning). Rengøring og vedligeholdelse må ikke udføres af børn uden opsyn.
16. Dette apparat må kun forsynes med den ekstra lave sikkerhedsspænding, der svarer til mærkningen på apparatet.
17. Dette apparat er kun beregnet til husholdningsbrug; det må ikke bruges udendørs.



Symbolet med lynet og pilespiden i en ligesidet trekant er beregnet til at advare brugeren om tilstedeværelsen af uisoleret farlig spænding i produktets kabinet, der kan være tilstrækkelig stor til at udgøre en risiko for elektrisk stød.



Udråbstegnet i en trekant angiver, at der findes vigtige drifts- og vedligeholdelsesinstruktioner (reparation) i den dokumentation, der følger med apparatet.

Klasse II materiale	
Jævnstrøm	
Vekselstrøm	
Kun til indendørs brug	

## Indhold i kassen

Tjek og identificer indholdet af din kasse:

- Apparat
- Brugsanvisning
- Netadapter

## Beskrivelse af delene

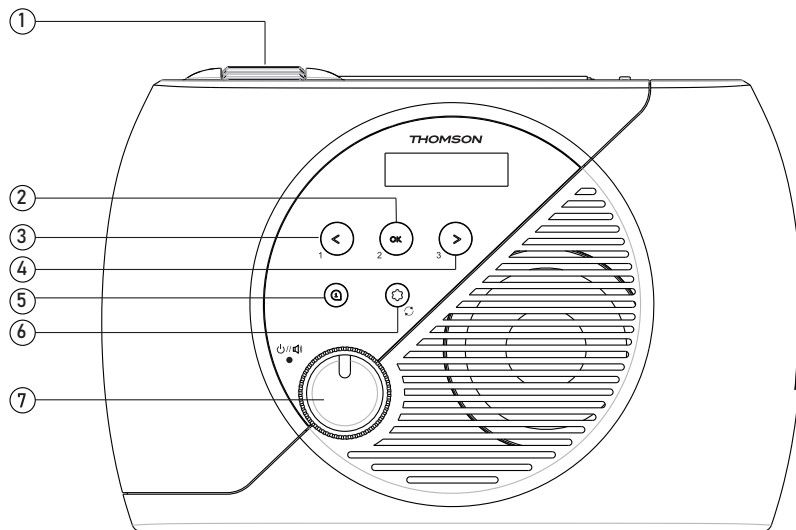

1.		Hjulet til valg af frekvens	5.		OPLYSNINGER
2.	</1	Forrige/foretrukne station 1	6.		Menuen
3.	OK/2	OK/foretrukken station 2	6.		Automatisk søgning
4.	>/3	Næste/foretrukket station 3	7.		Tænd/sluk/lydstyrkeknap

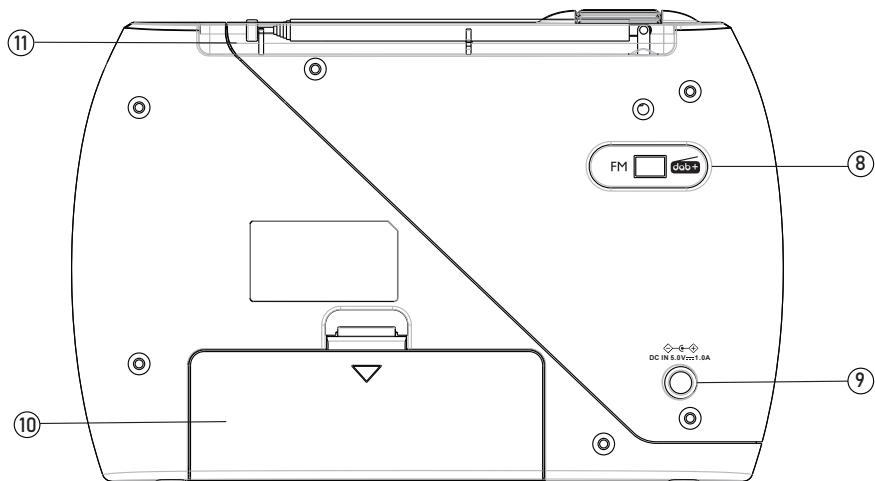

- 8. Tilstandsvælger (DAB/FM)
- 9. Stikkontakt til strømforsyning
- 10. Batterirum
- 11. Teleskopantenne

### Aux-in-stik

#### Strømforsyning

Placér apparatet på den ønskede placering.

- Sæt netadapteren i radioens strømindgang.
- Sæt derefter netadapteren i en stikkontakt.

#### Drevet af batterier

- Fjern dækslet til batterirummet ved at skubbe det nedad.
- Indsæt 4 LR6 (AA/UM3) 1,5 V batterier, og sørg for, at polariteten er korrekt.
- Sæt dækslet på plads igen.

#### Sådan virker den

- Drej Power/Volume-knappen til højre for at tænde for radioen. Du vil høre et let klik, når du tænder for radioen.
- For at slukke for radioen skal du dreje Power/Volume knappen til venstre, indtil du hører et blødt klik.
- Juster lydstyrken med Power/Volume knappen.

#### DAB-radio tilstand



- Træk teleskopantennen ud for at forbedre radiomodtagelsen. Juster dens position, længde og vinkel for at opnå den bedste modtagekvalitet.
- Sæt funktionsvælgeren på DAB+, og DAB funktionen vises i radioens display.

## Automatisk søgning efter radiostationer

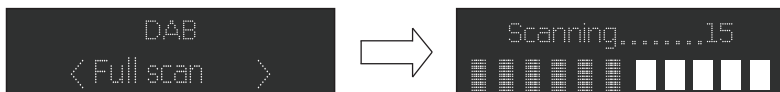
1. Brug tilstandsvælgeren til at vælge DAB tilstand (hvis apparatet ikke allerede er i denne tilstand). Hvis du indstiller apparatet til DAB-tilstand for første gang, vil det automatisk søge efter tilgængelige radiostationer. (Hvis du allerede har brugt DAB tilstand, vil apparatet automatisk vælge den station, du lyttede til sidste gang).
2. Hold knappen nede  for at starte den automatiske søgning efter tilgængelige stationer. Under søgningen vises en statuslinje for at vise, hvor langt processen er nået.
3. Når den automatiske søgning er færdig, gemmes de første tre DAB stationer automatisk på knapperne P1, P2 og P3. Du kan lytte til andre stationer ved at dreje på frekvensvælgeren.



## Manuel søgning efter radiostationer

1. Tryk på knappen  på apparatet.
2. Tryk på knappen < eller > for at vælge "Manual tune", og tryk derefter på knappen OK for at få adgang til servicemenuen.
3. Tryk på < eller > for at vælge den ønskede station. Signalstyrken vises på displayet.
4. Tryk på  for at afslutte søgetilstanden.
5. Hvis du ikke har fundet nogen stationer, skal du kontrollere, at antennen er trukket helt ud, og teste modtagelsen ved at starte en ny automatisk søgning fra et andet sted.

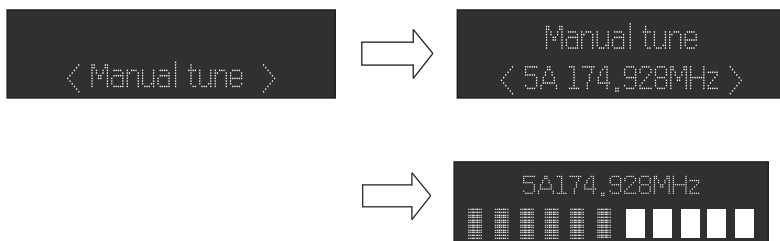

## Manuel registrering

Når du lytter til en radiostation, du kan lide, skal du blot trykke på og holde knap 1, 2 eller 3 nede for at gemme den på den tilsvarende forudindstillede kanal.

## DRC-funktion (Dynamic Range Control)

DRC eller Dynamic Range Control-funktionen er en teknologi, der bruges til bedre at høre bløde lyde i et støjende miljø.

1. I DAB-menuen skal du trykke på knappen < eller > for at vælge "DRC". Tryk på OK knappen for at få vist "\*" øverst til højre på skærmen.  
"DRC OFF": DRC-funktionen er deaktiveret; der udføres ingen DRC-behandling.  
"DRC LOW": DRC funktionens indstilling svarer til halvdelen af udgangsniveauet.  
"DRC HIGH": DRC funktionens indstilling svarer til det maksimale udgangsniveau.
2. Tryk på  for at bekræfte indstillingen. Displayet vender tilbage til normal tilstand.



## Fjernelse af stationer fra listen, som ikke længere er tilgængelige

I DAB menuen skal du trykke på <eller> for at få vist undermenuen "Prune" (Rensning). Tryk på OK-knappen for at vælge indstillingen "Prune" (Rensning).

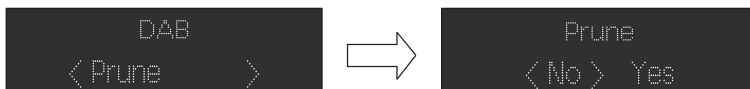

## System (DAB/FM)

I DAB menuen skal du trykke på <eller> for at få vist undermenuen "System" (System). Tryk på OK knappen for at få adgang til undermenuen for systemindstillinger.

## Tidspunkt/dato

1. Tryk på knappen <eller> for at vælge "Indstil tid/dato", og tryk derefter på knappen OK for at bekræfte, og timeglasset begynder at blinke.
2. Tryk på <eller> for at indstille timerne, og tryk derefter på OK for at bekræfte, og minutcifrene begynder at blinke.
3. Tryk på <eller> for at indstille minutterne, og tryk derefter på OK for at bekræfte, og dagstallet begynder at blinke.
4. Tryk på <eller> for at indstille dagen, og tryk derefter på OK for at bekræfte, og månedscifrene begynder at blinke.
5. Tryk på <eller> for at indstille måneden, og tryk derefter på OK for at bekræfte, og årstallet begynder at blinke.
6. Tryk på <eller> for at indstille året, og tryk derefter på OK for at bekræfte. Tid og dato registreres.

## Baggrundsbelysning

1. Tryk på knappen for at vælge "Time out/on level", og tryk derefter på OK knappen for at bekræfte.  
"Time out" (Funktion deaktiveret): 180-120-90-60-45-30-20-10-"on" (funktion aktiveret)  
Niveau af lysintensitet: High-Medium-Low (Høj - Mellem - Lav)

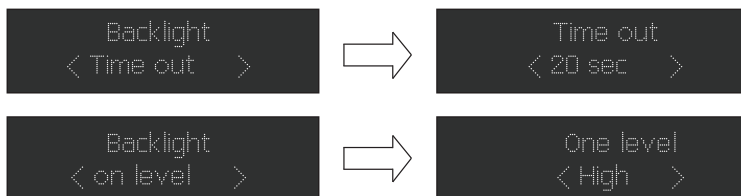

## Sprog

Tryk på OK for at få adgang til sektionen Sprog. Standardsproget er engelsk; der vises en "\*\*", når det valgte sprog vises.

Brugerne kan vælge mellem "English", "Deutsch", "Italiano", "Français", "Nederlands", "Español" og "Polski".

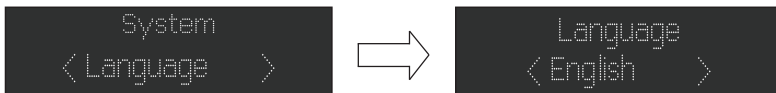

### Nulstil til fabriksindstillinger

I systemindstillingerne for DAB skal du trykke på <eller> for at få adgang til <Factory Reset> (Nulstilling af fabriksindstillingerne). Hvis du vil nulstille, skal du trykke på <eller> for at få vist "YES" og derefter trykke på OK for at bekræfte. Din radio bliver nulstillet fuldstændig. Alle forudindstillinger og stationslister slettes. Displayet vender tilbage til normal tilstand.

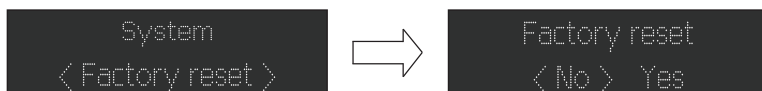

### Visning af apparatets version af software

I systemindstillingerne for DAB, skal du trykke på <eller> for at vælge <SW-version> (Softwareversion) og derefter trykke på OK for at se versionen af software.

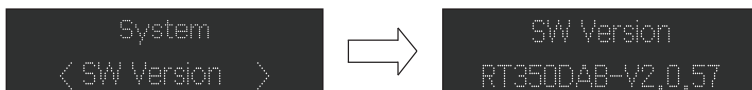

### FM-radio

Træk teleskopantennen helt ud, og vær forsigtig med at finde den optimale position.

### Automatisk søgning

Brug Mode Selector på bagpanelet til at vælge FM tilstand.

1. Hold knappen  trykket ned. Apparatet scanner frekvenserne og stopper automatisk, når det finder en station med tilstrækkelig signalstyrke.
2. Når den automatiske søgning er færdig, gemmes de første tre FM stationer automatisk på knapperne P1, P2 og P3. Du kan lytte til andre stationer ved at dreje på frekvensvælgeren.

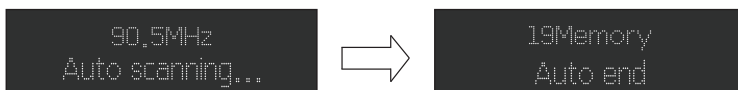

### Menuen

I FM-tilstand, tryk på  og få adgang til FM indstillingsmenuen. Tryk på </> for at vælge indstillingerne for stationsøgning, og tryk derefter på "Enter" for at vælge indstillingen for følsomhed:

Kun stationer med et stærkt signal: ~19 dB

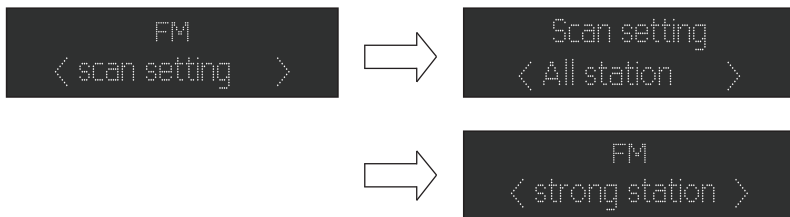

## Advarsler om batterierne



Risiko for brand eller eksplosion, hvis batterierne udskiftes med en uhensigtsmæssig model.

Bortskaffelse af batterier i ild eller en varm ovn eller mekanisk skæring eller knusning af batterier kan forårsage en eksplosion.

Hvis man efterlader batterier i et miljø, hvor temperaturen er ekstremt høj, kan det føre til en eksplosion eller udslip af en brandfarlig væske eller gas.

Batterier, der udsættes for ekstremt lavt lufttryk, kan forårsage en eksplosion eller udslip af brandfarlig væske eller gas.



Den maksimale omgivelsestemperatur for produktet er 40°C.

Før du installerer eller bruger apparatet, skal du læse de elektriske og sikkerhedsmæssige oplysninger på ydersiden af kassens bagside.

Dette produkt indeholder et eller flere batterier.

- Brug batterierne korrekt for at undgå skader eller brand som følge af lækage, overophedning, eksplosion, erosion eller andre skader.
- Opbevar nye og brugte batterier utilgængeligt for børn og andre sårbare personer. Hvis batterirummet ikke lukker ordentligt, skal du holde op med at bruge produktet.
- Hvis væsken fra et alkalisk batteri kommer i kontakt med din hud og/eller dine øjne, skal du straks skylle dem med rent vand og søge læge.
- Hvis alkalisk batterivæske lækker, skal du tørre det op med en klud og udskifte batteriet med et nyt.
- Batterierne må ikke sluges. Hvis et batteri sluges, kan det forårsage alvorlige indre forbrændinger på kun 2 timer og endda medføre døden. Hvis batterierne sluges, skal du straks kontakte en giftcentral og søge lægehjælp.
- Brug AA Ni-MH-, alkali- eller litiumbatterier.
- Batterierne må ikke oplades. Opladning af ikke-genopladelige batterier forårsager gas- og/eller varmeemissioner, der kan føre til eksplosioner og/eller brande.
- Brug ikke forskellige typer batterier eller gamle og nye batterier på samme tid.
- Sæt batterierne i med den korrekte polaritet (+ og -).
- Rør ikke ved de samme poler på batterierne.
- Fjern døde batterier snarest muligt. Risiko for at batterierne eksploderer, hvis batteriet ikke udskiftes korrekt, eller hvis apparatet ikke bruges i et stykke tid.
- Udskift batteriet med en identisk eller tilsvarende model.
- Batterierne (eller batteripakken eller batteriet) må ikke udsættes for overdreven varme som f.eks. sollys, ild osv.
- Batterierne må ikke opvarmes eller smides ud i ild eller vand.

- Tag ikke batterierne ud med en metaltang eller brug metalgenstande som kuglepensspidser eller en pincet. Undgå at deformere, knuse eller punktere batterierne.
- Batterierne må ikke tages ud.
- Dæk enderne af batterierne med tape for at undgå eksplosioner og forbrænding, når du skal skille dig af med dem.
- Bortskaf venligst batterier på en miljøvenlig måde
- Batterier må ikke smides ud sammen med almindeligt husholdningsaffald.
- Når du bortskaffer batterier, skal du sørge for at overholde de lokale regler for bortskaffelse af batterier.

<p> <b>ADVARSEL OM BATTERI</b></p> <p><b>OPBEVARES UTILGÆNGELIGT FOR BØRN</b> Slug ikke batteriet, risiko for kemiske forbrændinger. Hvis knapcellebatteriet sluges, kan det på så lidt som 2 timer forårsage alvorlige indre forbrændinger, der kan være dødelige. Hvis du har mistanke om, at et batteri er blevet slugt eller indført i nogen del af kroppen, skal du straks søge læge.</p>	
---	---

## Apparatets tekniske egenskaber

Type	Tekniske karakteristika	Type	Tekniske karakteristika Højtaler
Højtaler	3 W	Højtalerimpedans	4 Ω
Top-effekt	9 W	RMS effekt	3 W
Energiforbrug	3.2 W	Indgangseffekt	230 V 50 Hz 4 LR6 batterier (AA/UM3) 1,5 V
S/N forhold	60 dB	DAB frekvens	88,8 - 108 MHz DAB: 174,928 - 239,200 MHz
Mål	222 x 147 x 63 mm	VÆGT	0,6 kg

## Adapterens tekniske egenskaber

- Navn på adapterens producent eller varemærke: FD
- Adapterens modelnummer: DK15-050-1000-EU
- Indgangsspænding og frekvens: 100 - 240 V~ 50 - 60 Hz, 0,2 A
- Udgangsspænding, strøm og effekt: 5,0 V---1,0 A, 5,0 W

## Beskyttelse af miljøet



Dit produkt er designet og fremstillet af materialer og komponenter af høj kvalitet, som kan genbruges og genanvendes.

Man bør være opmærksom på de miljømæssige aspekter ved bortskaffelse af batterier.



Når dette symbol med en overkrydset affaldsspand på hjul vises på et produkt, betyder det, at produktet er omfattet af EU direktiv 2002/96/EF. Tjek dit lokale system til separat indsamling af elektriske og elektroniske produkter. Følg de lokale regler, og smid ikke dine gamle produkter ud sammen med husholdningsaffaldet. Ved at bortskaffe dette produkt hjælper du også med at forhindre potentielt negative konsekvenser for miljøet og menneskers sundhed.

## Yderligere information

- THOMSON er et varemærke tilhørende Talisman Brands, Inc. og anvendes under licens af Bigben Interactive.
- Dette produkt blev fremstillet og solgt under Bigben Interactive ansvar.
- THOMSON og THOMSON logoet er varemærker, der bruges under licens af Bigben Interactive - for mere information: [www.thomson-brand.com](http://www.thomson-brand.com).
- Alle andre produkter, tjenester, firmanavne, mærker, handelsnavne, produktnavne og logoer, der henvises til her, tilhører deres respektive ejere.

## Erklæring om overensstemmelse

- Bigben Interactive erklærer hermed, at radioudstyrstypen RT350DAB/RT353DAB er i overensstemmelse med direktiv 2014/53/EU. Den fulde tekst til EU-overensstemmelseserklæringen er tilgængelig på følgende internetadresse: [www.bigben.fr/support](http://www.bigben.fr/support)

## Garanti

Dette produkt er garanteret af Bigben i en periode på 2 år fra købsdatoen, undtagen i lande i Det Europæiske Økonomiske Samarbejdsområde, som tilbyder en længere garantiperiode. Vi anbefaler, at du gemmer din kvittering i tilfælde af reklamationer. Garantien dækker nedbrud på grund af defekte materialer, manglende dele eller produktionsfejl. I så fald bedes du kontakte vores tekniske support. Hvis du har et problem med et defekt produkt, skal du kontakte dit købssted med din kvittering. Garantien dækker ikke problemer, der skyldes forkert brug.

### Teknisk support

Hvis du har tekniske problemer, bedes du kontakte vores kundeservice.  
Mandag til fredag (undtagen helligdage) - 9.00 til 18.00: [support@bigben.fr](mailto:support@bigben.fr) /  
- [www.bigben.fr/support/](http://www.bigben.fr/support/) (Chatbot)

### Produceret i Kina

Produceret af BIGBEN INTERACTIVE SA

396-466, Rue de la Voyette

CRT2 – FRETIN

CS 90414

59814 LESQUIN Cedex - France

[www.bigben.eu](http://www.bigben.eu)



### **Fabricant : Bigben Interactive FRANCE**

396-466, rue de la Voyette – CRT2

59273 Fretin, France

### **Vertrieben von Bigben Interactive DEUTSCHLAND GmbH**

Walter Gropius Str. 28, 50126 Bergheim, Deutschland

### **Distribué par Bigben Interactive Belgium s.a./n.v.**

Boulevard d'Angleterre 2 / Bte 4

1420 Braine l'Alleud, Belgium

### **Gedistribueerd door Bigben Interactive NEDERLAND b.v.**

's-Gravelandseweg 80, 1217 EW Hilversum, Nederland

### **Distribuido por Lineas Omenex Metronic S.L.**

Pol. Ind. Can Salvatella – Avda. Arraona 54-56

08210 Barberà del Vallès (BCN) - España

### **Distribuito da Metronic Italia s.r.l**

via Marconi 31, 20071 Vermezzo con Zelo (MI), Italia

**FABRIQUÉ EN CHINE / MADE IN CHINA**

### **HOTLINE**

**FRANCE**, du lundi au vendredi (sauf jours fériés) -

9h00-18h00 : [www.bigben.fr/support](http://www.bigben.fr/support) (Chatbot)

ou [support@bigben.fr](mailto:support@bigben.fr)

**DEUTSCHLAND**, Montag bis Freitag von

09:00 bis 18:00 Uhr (außer an Feiertagen)

Tel.: 02271-9047997

Mail: [support@bigben-interactive.de](mailto:support@bigben-interactive.de)

**BELGIQUE**, [customerservice@bigben-interactive.be](mailto:customerservice@bigben-interactive.be)

**NEDERLAND**, [customerservice@bigben-interactive.nl](mailto:customerservice@bigben-interactive.nl)

**ESPAÑA / PORTUGAL**, [soporte@metronic.com](mailto:soporte@metronic.com)

Tel.: +34 93 713 26 25

**ITALIA**, [tecnico@metronic.com](mailto:tecnico@metronic.com) - Tel. : 02 94 94 36 91

**OTHERS**, from Monday to Friday - 9.00 am - 6.00 pm

[www.bigben.fr/support](http://www.bigben.fr/support) (Chatbot) & [support@bigben.fr](mailto:support@bigben.fr)

[www.bigben.eu](http://www.bigben.eu)

# THOMSON

NO

RADIO FM/DAB

**RT350DAB**

**RT353DAB**



## BRUKSANVISNING

LES DENNE BRUKSANVISNINGEN NØYE FØR DU TAR PRODUKTET I BRUK OG TA VARE PÅ DEN SLIK AT DEN ER TILGJENGELIG HVIS DU FÅR BRUK FOR DEN IGJEN.

Oppstart	140	Tekniske data om enheten	149
Advarsler og sikkerhetsopplysninger	140	Tekniske data om adapteren	149
Innholdet av pakningen	142	Miljøvern	149
Beskrivelse av delene	142	Tilleggsopplysninger	149
Advarsel om batterier	147	Samsvarserklæring	150

## **Oppstart**

- Ta produktet ut av esken.
- Fjern all emballasje fra produktet.
- Vennligst plasser emballasjen i esken eller avhend på en sikker måte i henhold til lokale retningslinjer for avfallshåndtering merket på emballasjen.

## **Advarsler og sikkerhetsopplysninger**

Du må lese og forstå alle instruksjonene før du bruker denne enheten. Garantien dekker ikke skader som skyldes brudd på sikkerhetsinstruksjonene.



1. Ikke ta av ytterdekslet til denne enheten.
2. Ikke sett enheten på noe annet elektrisk utstyr.
3. Beskytt strømkabelen mot tråkk- eller klemskader, spesielt nær pluggen, kontakter og nær inntaket på enheten. Sjekk om spenningen i strømkilden tilsvarer den som er angitt på skiltet bak på produktet. Grip alltid i pluggen når du skal koble enheten fra strømkilden. Trekk aldri i ledningen. Forsikre deg om at du har utført alle de andre koblingene før du kobler enheten til strømmettet.
4. Ikke bruk annet utstyr/tilbehør enn det som anbefales av fabrikanten.
5. Bruk fagkyndige reparatører hvis apparatet må repareres. Enheten må repareres hvis den har fått skader, for eksempel:
  - hvis strømkabelen er skadd,
  - hvis det er sølt væske over enheten eller gjenstander har trengt inn i den,
  - hvis den har blitt utsatt for regn eller fukt,
  - hvis den ikke fungerer normalt,
  - eller hvis den har vært utsatt for fall eller slag.
6. Merkeskiltet sitter på nedre del av enheten.
7. Lufteåpningene må aldri dekkes over.
8. Sørg for god plass av hensyn til ventilasjonen. Sett produktet på et stabilt underlag.
9. Enheten skal brukes i temperert miljø, beskyttet mot direkte sollys, åpen ild eller varme, varmeapparater, komfyrer og alle andre apparater (også forsterkere) som avgir varme. Må ikke monteres nær varmekilder.
10. Batteriene (batteripakke eller monterte batterier) tåler ikke for mye varme, for eksempel direkte sollys, åpen ild eller liknende.
11. Koble alltid enheten fra strøm før du vasker den. Ingen deler av enheten skal smøres. Den skal rengjøres med en myk klut. Ikke bruk slipemidler eller sterke vaskemidler.



12. Forsikre deg om at du alltid har lett tilgang til strømkabelen, pluggen eller adapteren for å kunne koble enheten fra strømkilden hvis nødvendig.
13. Ikke bruk denne enheten i nærheten av en vannkilde. Den må ikke komme i kontakt med dråper eller sprut. Ikke bruk denne enheten i vått eller fuktig miljø.
14. Koble denne enheten fra strøm i tordenvær eller hvis den ikke skal brukes i lengre tid.
15. Dette produktet kan brukes av barn som er 8 år eller eldre og av personer som har nedsatte fysiske, sensoriske eller mentale funksjoner eller som mangler erfaring med og kjennskap til produktet, forutsatt at de får tilsyn eller har fått instruksjoner om sikker bruk av produktet og er innforstått med faremomentene ved bruk av det. Ikke la barn leike med enheten eller strømkablene (kvelningsfare). Ikke la barn uten tilsyn rengjøre eller vedlikeholde enheten.
16. Apparatet skal bare forsynes med strøm med sikker lavspenning som samsvarer med merkingen på enheten.
17. Denne enheten er beregnet til hjemmebruk.



Symbolet med et lyn inne i en likesidet trekant varsler brukerne om at det er uisolert elektrisk spenning uten isolasjon inne i apparatet med tilstrekkelig strømstyrke til å gi et elektrisk støt.



Utropstegn i en trekant betyr viktige opplysninger om funksjon og vedlikehold (reparasjon) i dokumentasjonen som følger med apparatet.

Klasse II-materiale	
Likestrøm	
Vekselstrøm	
Skal kun brukes innendørs.	

## Innholdet av pakningen

Sjekk og identifiser innholdet av pakningen:

- Enhet
- Bruksanvisning
- Strømadapter

## Beskrivelse av delene

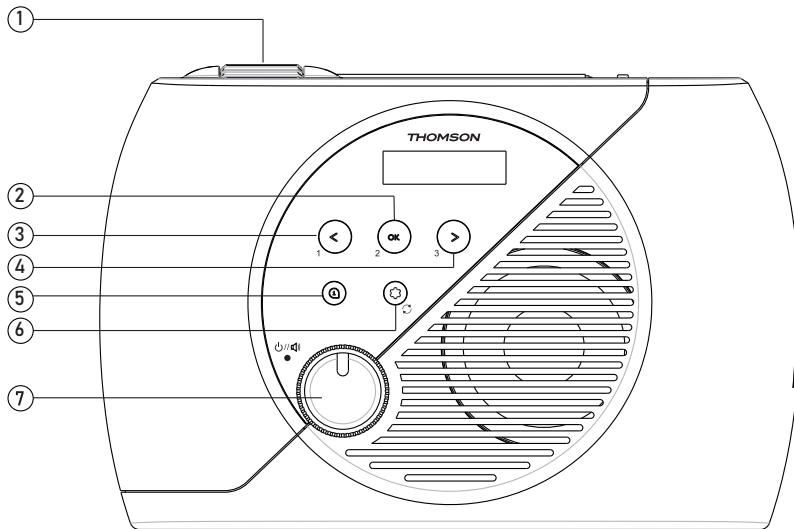

1.		Frekvensbryter	5.		Opplysninger
2.	</1	Forrige/Favorittstasjon 1	6.		Meny
3.	OK/2	OK/Favorittstasjon 2	6.		Automatisk søk
4.	>/3	Neste/Favorittstasjon 3	7.		Strøm-/Volumknapp

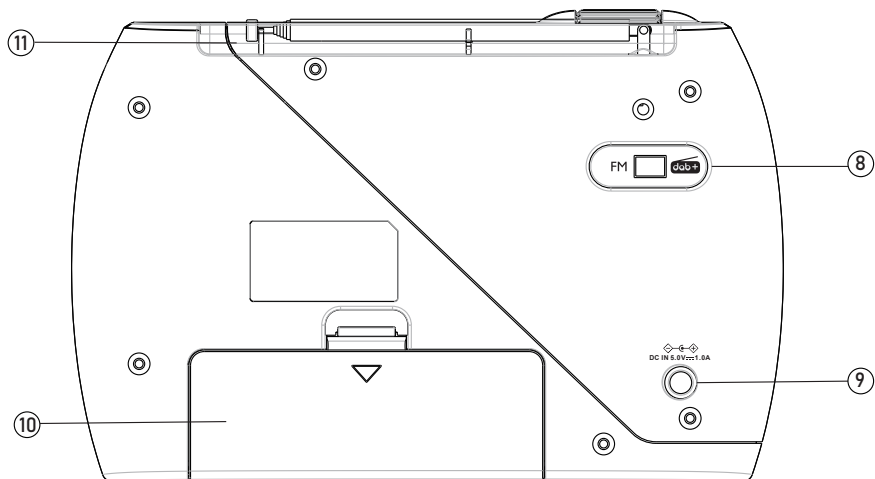

- 8. Modusvelger (DAB/FM)
- 9. Strømforsyning
- 10. Batterikammer
- 11. Teleskopisk antenne

## Komme i gang

### Strømforsyning

Plasser enheten der du vil ha den.

- Sett strømadapteren inn i radioens strømninggang.
- Sett deretter strømadapteren inn i en stikkontakt.

### Strømforsyning via batteri

- Skyv batterikammeret ned for å fjerne det.
- Sett inn 4 stk. LR6 (AA/UM3) 1,5 V batterier, og sørg for at polariteten er riktig.
- Sett dekselet tilbake på plass.

## Bruk

- Drei strøm-/volumknappen mot høyre for å skru på radioen. Du vil høre et lite «klikk» når du skrur på radioen.
- For å slå av radioen, drei strøm-/volumknappen mot venstre til du hører et lett «klikk».
- Juster volumet med strøm-/volumknappen.

### DAB radiomodus



- For å forbedre radiomottaket, trekk ut den teleskopiske antennen. Juster posisjonen, lengden og vinkelen på antennen for å få best mulig signal.
- Når du stiller modusvelgeren til DAB+, vil DAB-modus vises i radioens display.

## Automatisk søk av radiokanaler

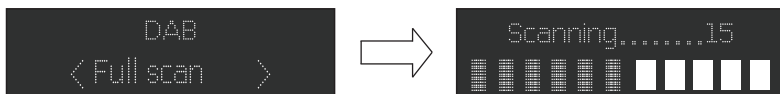
1. Bruk modusvelgeren til å velge DAB-modus (hvis enheten ikke allerede er i denne modusen). Når du slår på DAB-modus for første gang, vil radioen automatisk søke etter tilgjengelige radiokanaler. (Hvis DAB-funksjonen har vært i bruk før, velger enheten automatisk den sist brukte stasjonen.)
2. Hold inne -knappen for å starte det automatiske søket for å finne tilgjengelige stasjoner. Under søket viser en peker på skjermen hvordan søket skrider fram.
3. Når det automatiske søket er fullført, vil de tre første DAB-stasjonene automatisk bli lagret på knappene P1, P2 og P3. Du kan lytte til andre stasjoner ved å dreie frekvensvelgeren.



## Manuelt søk av radiokanaler

1. Trykk på -knappen til enheten.
2. Trykk på knappene < eller > for å velge «Manual tune» (manuelt valg), og trykk på OK-knappen for å gå til stasjonsmenyen.
3. Trykk på < eller > for å velge stasjon. Signalets styrke vises.
4. Trykk på  for å gå ut av søkemodus.
5. Hvis du ikke finner noen radiostasjoner, kontroller at antennen er trukket helt ut og prøv å starte et nytt søk fra en annen sted.

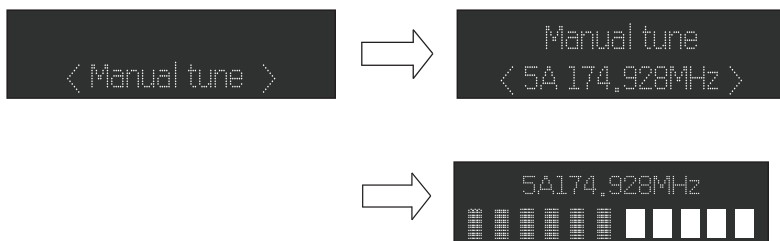

## Manuell lagring

Hvis du lytter til en radiokanal du liker, kan du lagre den ved å trykke og holde inne knapp 1, 2 eller 3.

## DRC-funksjonen (Dynamic Range Control)

DRC-funksjonen (eller Dynamic Range Control) er en teknikk som brukes for å høre lave lyder bedre i et støyende miljø.

1. Naviger til «DRC» i DAB-menyen ved hjelp av < eller >. Trykk på OK for å vise «\*» øverst til høyre på skjermen.  
«DRC OFF»: DRC-funksjonen er deaktivert, og DRC-behandlingen avsluttes.  
«DRC LOW»: Når DRC er satt til LAV, er utgangsnivået halvert.  
«DRC HIGH»: Når DRC er satt til HØY, er utgangsnivået satt til maksimalt.
2. Trykk på  for å bekrefte denne innstillingen. Skjermen går tilbake til det normale.

## Fjerning av stasjoner som er i listen, men som ikke lenger er tilgjengelige

I DAB-funksjon trykker du på < eller > for å vise undermenyen «Prune» (rydde). Trykk på OK for å velge «Prune»-funksjonen (rydde).

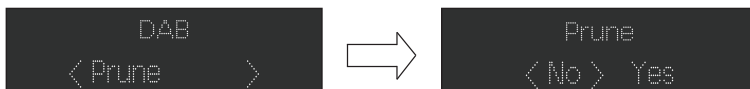

## System (DAB/FM)

I DAB-funksjon trykker du på < eller > for å vise undermenyen «System». Trykk på OK for å få tilgang til undermenyen for systeminnstillinger.

## Dato/klokkeslett

1. Trykk på knappene < eller > for å velge «Set Time/Date» (Angi tid/dato), trykk deretter på OK for å bekrefte, og tallene for klokkeslett vil begynne å blinke.
2. Trykk på < eller > for å stille inn timene, trykk deretter på OK for å bekrefte, og tallene for minuttene vil begynne å blinke.
3. Trykk på < eller > for å stille inn minuttene, trykk deretter på OK for å bekrefte, og tallene for dagene vil begynne å blinke.
4. Trykk på < eller > for å stille inn dagen, trykk deretter på OK for å bekrefte, og tallene for måneden vil begynne å blinke.
5. Trykk på < eller > for å stille inn måneden, trykk deretter på OK for å bekrefte, og tallene for året vil begynne å blinke.
6. Trykk på < eller > for å stille inn året, trykk deretter på OK for å bekrefte. Klokkeslett og dato er lagret.

## Bakgrunnsbelysning

1. Trykk på knappen for å velge «Time out/on level» (Funksjon deaktivert/Funksjon aktivert), og trykk deretter på OK for å bekrefte.  
«Time out» (Funksjon deaktivert): 180-120-90-60-45-30-20-10- «on» (Funksjon aktivert)

Lysstyrke: High-Medium-Low (Høy - middels - lav)

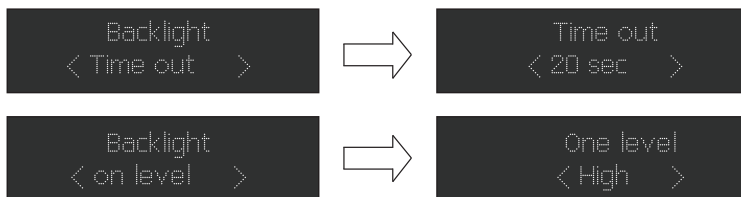

## Språk

Trykk på OK for å få tilgang til språkmenyen. Standardspråket er engelsk. En «\*» vil vises ved siden av det valgte språket.

Brukerne kan velge mellom «English», «Deutsch», «Italiano», «Français», «Nederlands», «Espanol» og «Polski».

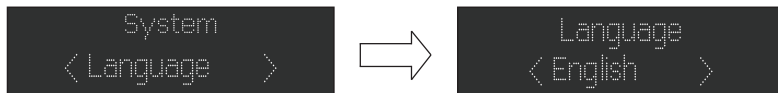

### Tilbakestilling til fabrikkinnstillinger

I systeminnstillingene for DAB, trykk på < eller > for å få tilgang til <Factory Reset> (Tilbakestilling til fabrikkinnstillinger). Hvis du ønsker å utføre en tilbakestilling, trykk på < eller > for å vise «YES» (Ja), og trykk deretter på OK for å bekrefte. Alle innstillingene på radioen går tilbake til standardverdiene. Alle brukerinnstillinger og stasjonslister slettes. Skjermen går tilbake til det normale.

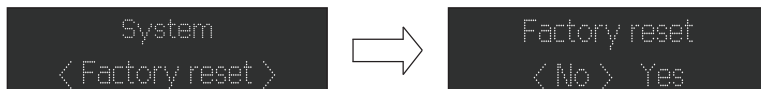

### Visning av enhetens programvareversjon

I systeminnstillingene for DAB, trykk på < eller > for å få tilgang til <SW version> (Programvareversjon), og trykk deretter på OK for å se programvareversjonen.

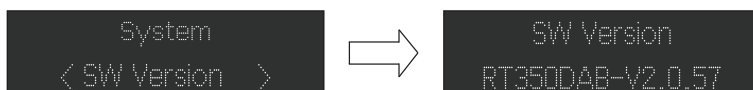

### FM-radio

Trekk ut den teleskopiske antennen fullstendig og varsomt for å finne den optimale posisjonen.

### Automatisk søk

Bruk modusvelgeren på baksiden for å velge FM-modus.

1. Trykk og hold nede -knappen. Enheten vil søke gjennom frekvensene og stoppe automatisk når den finner en stasjon med tilstrekkelig signalstyrke.
2. Når det automatiske søket er fullført, vil de tre første FM-stasjonene automatisk bli lagret på knappene P1, P2 og P3. Du kan lytte til andre stasjoner ved å dreie frekvensvelgeren.

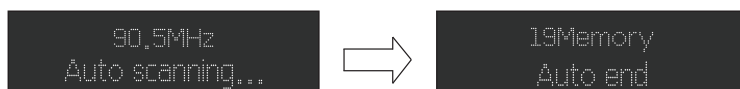

### Meny

I FM-modus, trykk på  og gå til menyen for FM-innstillinger. Trykk < / > for å velge innstillinger for stasjonssøk, trykk deretter «Enter» for å velge følsomhetsjustering: Stasjoner med kun sterkt signal: ~19 dB

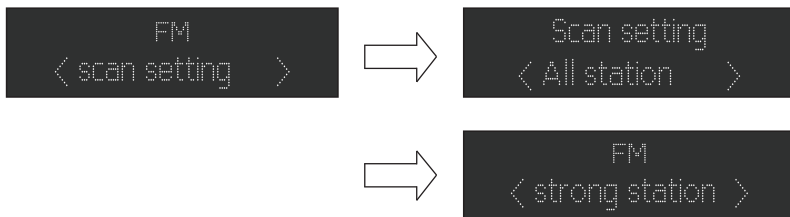

## Advarsel om batterier



Fare for brann eller eksplosjon hvis batteriene skiftes ut med feil type.

Å kaste batterier i ild eller en varm ovn, eller å kutte eller knuse batterier mekanisk, kan føre til eksplosjon.

Å la batterier bli værende i et miljø med ekstremt høy temperatur kan føre til eksplosjon eller lekkasje av brennbar væske eller gass.

Batterier som utsettes for ekstremt lavt lufttrykk kan forårsake eksplosjon eller lekkasje av brennbar væske eller gass.

Den maksimale omgivelsestemperaturen for bruk av produktet er 40 °C.

Les nøye gjennom informasjonen om strøm og sikkerhet som du finner på undersiden av enheten før du begynner installasjonen eller tar det i bruk.

Dette produktet inneholder ett eller flere batterier.

- Bruk batteriene riktig for å unngå personskader eller brann på grunn av lekkasjer, overoppheting, eksplosjoner, etseskader eller annet.
- Oppbevar nye og brukte batterier utilgjengelig for barn eller andre sårbare personer. Ikke bruk produktet hvis batterikammeret ikke lukker seg som det skal.
- Hvis væske fra et alkalisk batteri kommer i kontakt med huden eller øynene, må de skylles umiddelbart med rent vann. Ta kontakt med lege.
- Hvis det oppstår lekkasje fra et alkalisk batteri, må væsken tørkes opp med en klut og batteriet byttes ut med et nytt.
- Batterier må ikke svelges. Svelging av et batteri kan føre til alvorlige og potensielt livstruende etseskader på bare 2 timer. Ta kontakt med giftnformasjonssentralen umiddelbart hvis noen svelger et batteri og søk lege.
- Bruk AA-batterier basert på Ni-MH, litium eller alkaliske.
- Batteriene skal ikke lades. Forsøk på å lade ikke-oppladbare batterier kan føre til utslipp av gass og/eller varmeproduksjon som kan føre til eksplosjon eller brann.
- Ikke bruk forskjellige batterityper eller nye og gamle batterier sammen.
- Sett inn batterier med polene (+ og -) riktig vei.
- Ikke sett de samme polene på forskjellige batterier i kontakt med hverandre.
- Ikke nøl med å ta ut utladde batterier. Batteriet kan eksplodere hvis det ikke byttes ut riktig eller hvis enheten står lenge uten å være i bruk.
- Bytt batteriet med et batteri av identisk eller tilsvarende type.
- Batterier (eller batteripakker) skal ikke utsettes for sterk varme, for eksempel fra sollys, ild eller liknende.
- Ikke varm batteriene opp, ikke kast dem i ilden eller i vannet.

- Ikke ta ut batterier med en pinsett av metall eller en metallisk gjenstand som en pennesplitt eller liknende. Batteriene må ikke deformeres, knuses eller perforeres.
- Ikke demonter batteriene.
- Dekk til batteripolene med tape hvis du må kaste dem for å forhindre eksplosjoner og brann.
- Ta hensyn til miljøet ved avfallsbehandling av batterier
- Ikke kast batteriene i husholdningsavfallet.
- Følg lokale regler om avfallsbehandling når batteriene skal avfallsbehandles.

<p> <b>BATTERIVARSEL</b></p> <p><b>OPPBEVARES UTILGJENGELIG FOR BARN</b> Ikke svelg batteriet, fare for kjemiske forbrenninger. Hvis knappcellebatteriet svelges, kan det i løpet av 2 timer forårsake alvorlige indre forbrenninger som kan være dødelige. Hvis du mistenker at et batteri har blitt svelget eller stukket inn i noen del av kroppen, må du umiddelbart oppsøke lege.</p>	
---	---



## Tekniske data om enheten

Type	Tekniske data	Type	Tekniske data Høytaler
Høytaler	3 W	Høytalerimpedans	4 $\Omega$
Makseffekt	9 W	RMS-effekt	3 W
Energiforbruk	3,2 W	Inngangseffekt	CA 230 V 50 Hz eller 4 stk. LR6 (AA/UM3) 1,5 V batterier
Signal/støy-forhold	60 dB	FM/DAB-frekvens	88,8 – 108 MHz DAB: 174,928 – 239,200 MHz
Mål	222 x 147 x 63 mm	Vekt	0,6 kg

## Tekniske data om adapteren

- Produsentens navn eller det registrerte varemerket til adapteren: FD
- Adapterens modellnummer: DK15-050-1000-EU
- Inngangsspenning og frekvens: 100 - 240 V~ 50 - 60 Hz, 0,2 A
- Utgangsspenning, strøm og effekt: 5,0 V---1,0 A, 5,0 W

## Miljøvern



Produktet er utviklet og fabrikkert med materialer og deler av høy kvalitet som kan resirkuleres og gjenbrukes.

Ta hensyn til miljøet ved avfallsbehandling av batteriene.



Hvis det er et symbol som forestiller en søppelkasse med kryss over på produktet, betyr det at det faller inn under europarådsdirektivet 2002/96/EF. Informer deg om det lokale systemet for avfallssortering av elektriske og elektroniske produkter. Følg lokale forskrifter og ikke kast det utbrukte produktet i restavfallet. Forebygg skader på helse og miljø ved riktig avfallsbehandling.

## Tilleggsopplysninger

- THOMSON er et varemerke for Talisman Brands, Inc., som brukes av Bigben Interactive under lisens.
- Bigben Interactive er ansvarlig for produksjonen og markedsføringen av dette produktet.
- THOMSON og THOMSON-logoen er varemerker som brukes under lisens av Bigben Interactive – for mer informasjon: [www.thomson-brand.com](http://www.thomson-brand.com).
- Alle andre produkter, tjenester, firmanavn, varemerker, handelsnavn, produktnavn og logoer som er nevnt her, tilhører de respektive eierne.

## Samsvarserklæring

- Bigben Interactive erklærer herved at det radioelektriske utstyret av typen RT350DAB/RT353DAB er i samsvar med direktivet 2014/53/EU. EU-samsvarserklæringen finnes i fulltekst på denne adressen: [www.bigben.fr/support](http://www.bigben.fr/support)

## Garanti

Dette produktet garanteres av Bigben i 2 år fra kjøpsdatoen med unntak for land i EØS som tilbyr lengre garantitider. Vi anbefaler å oppbevare kjøpskvitteringen i tilfelle du får behov for å reklamere. Garantien dekker feil som skyldes defekte materialer, manglende deler eller fabrikkasjonsfeil. Ta kontakt med den tekniske støtten vår ved behov. Ta kontakt med butikken hvis du får problemer med produktet. Sørg for å ha kvitteringen tilgjengelig. Garantien gjelder bare hvis produktet er brukt forskriftsmessig.

### Teknisk støtte

For tekniske problemer kan du kontakte vår støttetjeneste.

Mandag til fredag (unntatt helligdager) – 9.00 til 18.00: [support@bigben.fr](mailto:support@bigben.fr) /  
- [www.bigben.fr/support/](http://www.bigben.fr/support/) (Chatbot)

Produsert i Kina

Produsert av BIGBEN INTERACTIVE SA

396-466, Rue de la Voyette

CRT2 – FRETIN

CS 90414

59814 LESQUIN Cedex - France

[www.bigben.eu](http://www.bigben.eu)



### **Fabricant : Bigben Interactive FRANCE**

396-466, rue de la Voyette – CRT2

59273 Fretin, France

### **Vertrieben von Bigben Interactive DEUTSCHLAND GmbH**

Walter Gropius Str. 28, 50126 Bergheim, Deutschland

### **Distribuido por Lineas Omenex Metronic S.L.**

Boulevard d'Angleterre 2 / Bte 4

1420 Braine l'Alleud, Belgium

### **Gedistribueerd door Bigben Interactive NEDERLAND b.v.**

's-Gravelandseweg 80, 1217 EW Hilversum, Nederland

### **Distribuido por Lineas Omenex Metronic S.L.**

Pot. Ind. Can Salvatella – Avda. Arraona 54-56

08210 Barberà del Vallès (BCN) - España

### **Distribuito da Metronic Italia s.r.l**

via Marconi 31, 20071 Vermezzo con Zelo (MI), Italia

**FABRIQUÉ EN CHINE / MADE IN CHINA**

### **HOTLINE**

**FRANCE**, du lundi au vendredi (sauf jours fériés) -

9h00-18h00 : [www.bigben.fr/support](http://www.bigben.fr/support) (Chatbot)

ou [support@bigben.fr](mailto:support@bigben.fr)

**DEUTSCHLAND**, Montag bis Freitag von

09:00 bis 18:00 Uhr (außer an Feiertagen)

Tel.: 02271-9047997

Mail: [support@bigben-interactive.de](mailto:support@bigben-interactive.de)

**BELGIQUE**, [customerservice@bigben-interactive.be](mailto:customerservice@bigben-interactive.be)

**NEDERLAND**, [customerservice@bigben-interactive.nl](mailto:customerservice@bigben-interactive.nl)

**ESPAÑA / PORTUGAL**, [soporte@metronic.com](mailto:soporte@metronic.com)

Tel.: +34 93 713 26 25

**ITALIA**, [tecnico@metronic.com](mailto:tecnico@metronic.com) - Tel. : 02 94 94 36 91

**OTHERS**, from Monday to Friday - 9.00 am - 6.00 pm

[www.bigben.fr/support](http://www.bigben.fr/support) (Chatbot) & [support@bigben.fr](mailto:support@bigben.fr)

[www.bigben.eu](http://www.bigben.eu)

# THOMSON

CS

RADIO FM/DAB

**RT350DAB**

**RT353DAB**



## NÁVOD K POUŽITÍ

PŘED POUŽITÍM TOHOTO ZAŘÍZENÍ SI POZORNĚ PŘEČTĚTE TENTO NÁVOD K POUŽITÍ A USCHOVEJTE JEJ PRO BUDOUCÍ POUŽITÍ.

Spuštění	152	Technické vlastnosti zařízení	161
Varování a bezpečnostní pokyny	152	Technické vlastnosti adaptéru	161
Obsah krabice	154	Ochrana životního prostředí	161
Popis dílů	154	Další informace	161
Upozornění týkající se baterí	159	Prohlášení o shodě	162

## **Spuštění**

- Vyměte zařízení z krabice.
- Odstraňte z výrobku veškerý obalový materiál.
- Vložte obalové materiály do krabice nebo je bezpečně zlikvidujte podle pokynů týkajících se recyklace uvedených na obalu zařízení.

## **Varování a bezpečnostní pokyny**

Před použitím tohoto zařízení si musíte přečíst všechny pokyny a porozumět jim. V případě poškození v důsledku nedodržení pokynů dojde ke zrušení záruky.



1. Nikdy neodstraňujte kryt tohoto zařízení.
2. Nikdy nepokládejte toto zařízení na jiné elektrické zařízení.
3. Dávejte pozor, abyste na napájecí kabel nešlapali nebo jej nepřiskřípli, zejména u zástrček, zásuvek a v místě, kde vychází ze zařízení. Zkontrolujte, zda napájecí napětí odpovídá napětí uvedenému na štítku na zadní straně zařízení. Při odpojování síťové zástrčky vždy vytáhněte zástrčku ze zásuvky. Nikdy netahejte za kabel. Před připojením síťové zástrčky se ujistěte, že jste provedli všechna ostatní připojení.
4. Používejte pouze vybavení/příslušenství doporučená výrobcem.
5. Veškeré opravy zařízení přenechejte kvalifikovanému opraváři. Oprava je nutná, bylo-li zařízení jakýmkoli způsobem poškozeno, především:
  - došlo-li k poškození napájecího kabelu;
  - došlo-li k rozlítí kapaliny nebo vložení předmětů do zařízení;
  - bylo-li zařízení vystaveno dešti nebo vlhkosti;
  - nefunguje-li zařízení normálně;
  - nebo došlo-li k pádu nebo nárazu zařízení.
6. Typový štítek je umístěn na spodní straně zařízení.
7. Nikdy neblokuje větrací otvory.
8. Ujistěte se, že je prostor umožňující větrání dostatečný. Umístěte výrobek na stabilní povrch.
9. Toto zařízení by mělo být používáno v prostředí s mírnou teplotou, mimo dosah přímého slunečního záření, otevřeného ohně nebo tepla, topných těles, sporáků nebo jakéhokoli jiného zařízení (včetně zesilovačů), které generuje teplo. Neinstalujte jej v blízkosti zdrojů tepla.
10. Baterie (akumulátor nebo vložené baterie) nesmí být vystaveny nadměrnému teplu, jako je sluneční záření, oheň atd.

11. Před čištěním zařízení vždy odpojte. Žádnou část tohoto zařízení nemažte. Čistěte jej jemným hadříkem. Nepoužívejte abrazivní prostředky ani drsné čisticí prostředky.
12. Vždy se ujistěte, že máte snadný přístup k napájecímu kabelu, zástrčce nebo adaptéru, abyste mohli toto zařízení v případě potřeby odpojit ze síťové zásuvky.
13. Zařízení nepoužívejte v blízkosti vody. Nesmí přijít do kontaktu s kapkami nebo stříkající vodou. Zařízení nepoužívejte ve vlhkém nebo mokřém prostředí.
14. Zařízení odpojte během bouřky nebo pokud jej nebudete delší dobu používat.
15. Toto zařízení smí používat děti ve věku 8 let a starší, stejně jako osoby se sníženými fyzickými, smyslovými nebo duševními schopnostmi nebo s nedostatkem zkušeností a znalostí, pouze za předpokladu, že jsou pod dozorem nebo obdržely pokyny, jak zařízení bezpečně používat a pod podmínkou, že porozuměly souvisejícím rizikům. Děti si se zařízením nebo kabelem nesmějí hrát (nebezpečí uškrcení). Čištění a uživatelskou údržbu nesmějí provádět děti bez dozoru.
16. Zařízení smí být napájeno pouze velmi nízkým bezpečnostním napětím odpovídajícím označení na zařízení.
17. Zařízení je určeno pouze k domácímu použití; nepoužívejte jej venku.



Symbol blesku v rovnostranném trojúhelníku upozorňuje uživatele na přítomnost nebezpečného neizolovaného elektrického napětí uvnitř zařízení, které je dostatečně silné k tomu, aby představovalo riziko úrazu elektrickým proudem.



Vykřičník v trojúhelníku označuje přítomnost důležitých provozních a údržbových (servisních) pokynů v průvodní dokumentaci zařízení.

Materiál třídy II	
Stejnoseměrný proud	
Střídavý proud	
Pouze pro vnitřní použití	

## Obsah krabice

Zkontrolujte a identifikujte obsah krabice:

- Zařízení
- Návod k použití
- Síťový adaptér

## Popis dílů

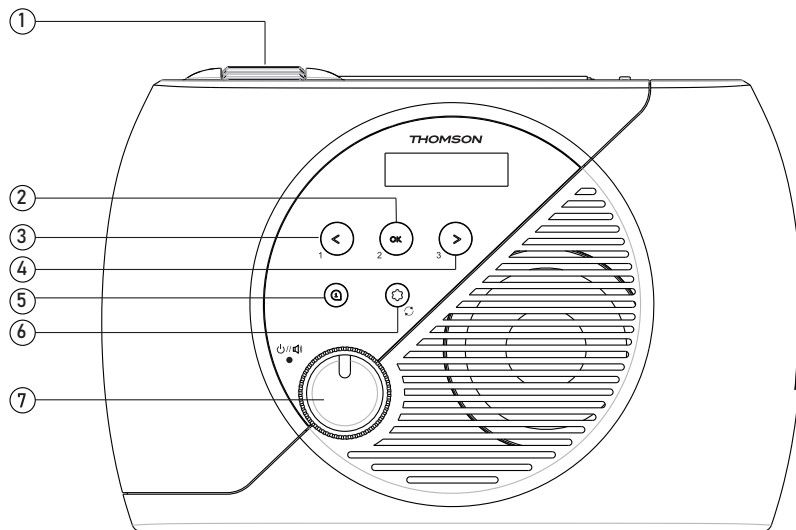

1.		Kolečko na výběr frekvencí	5.		Informace
2.	</1	Předchozí/Oblíbená stanice 1	6.		Nabídka
3.	OK/2	OK/Oblíbená stanice 2	6.		Automatické vyhledávání
4.	>/3	Další/Oblíbená stanice 3	7.		Tlačítko napájení/hlasitosti

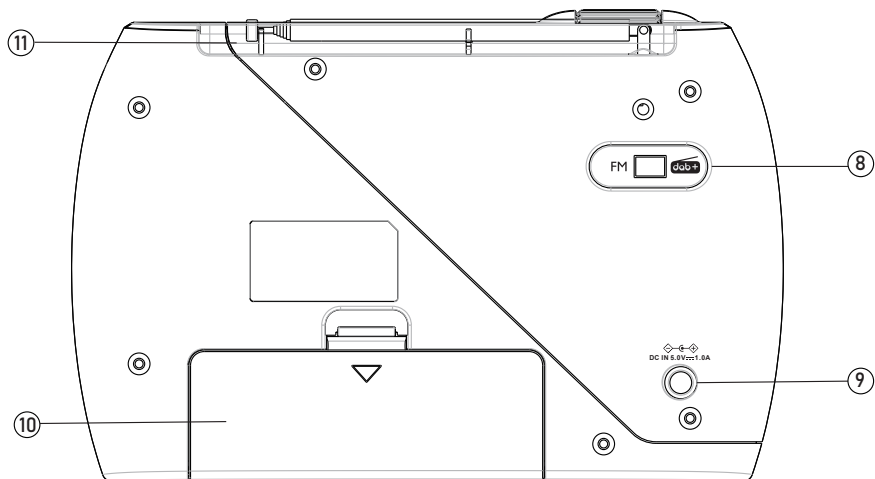

- 8. Volič režimu (DAB/FM)
- 9. Vstup síťového napájení
- 10. Kryt přihrádky na baterie.
- 11. Teleskopická anténa

### První použití

#### Vstup síťového napájení

Umístěte zařízení na požadované místo.

- Zasuňte síťový adaptér do napájecího vstupu rádia.
- Poté zapojte síťový adaptér do síťové zásuvky.

#### Napájení bateriemi

- Odstraňte kryt prostoru na baterie jeho posunutím směrem dolů.
- Vložte 4 baterie LR6 (AA/UM3) 1,5 V a dbejte na správnou polaritu.
- Vraťte kryt zpět.

### Provoz

- Otočením tlačítka napájení/hlasitosti doprava rádio zapnete. Při zapnutí rádia uslyšíte mírné cvaknutí.
- Chcete-li rádio vypnout, otáčejte tlačítkem napájení/hlasitosti doleva, dokud neuslyšíte mírné cvaknutí.
- Nastavte hlasitost tlačítkem napájení/hlasitosti.

### Režim rádio DAB



- Chcete-li zlepšit příjem rádiového signálu, vysuňte teleskopickou anténu. Nastavte jeho polohu, délku a úhel tak, abyste dosáhli co nejlepší kvality příjmu.
- Přepněte volič režimu na DAB+ a v zobrazovacím okně rádia se zobrazí režim DAB.

## Automatické vyhledávání rozhlasových stanic

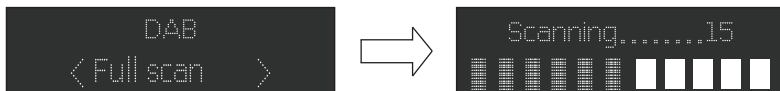
1. Pomocí voliče režimů zvolte režim DAB (pokud v něm přístroj nenachází). Pokud zařízení nastavujete do režimu DAB poprvé, automaticky vyhledá dostupné rozhlasové stanice. (Jakmile použijete režim DAB, zařízení automaticky vybere stanici, kterou jste poslouchali předtím)
2. Stisknutím a podržením tlačítka  spustíte automatické vyhledávání dostupných stanic. Během vyhledávání se zobrazí ukazatel průběhu, který ukazuje, jak proces pokračuje.
3. Po dokončení automatického vyhledávání se první tři stanice DAB automaticky uloží na tlačítka P1, P2 a P3. Další stanice můžete poslouchat otáčením voliče na výběr frekvencí.



## Ruční vyhledávání rozhlasových stanic

1. V režimu DAB stisknete tlačítko  zařízení.
2. Stisknutím tlačítka < nebo > vyberte „Manual tune“ (ruční vyhledávání) a stisknutím tlačítka OK vstupte do nabídky služeb.
3. Stisknutím < nebo > vyberte požadovanou stanici. Zobrazí se síla signálu.
4. Stisknutím  ukončíte režim vyhledávání.
5. Pokud jste nenašli žádnou stanici, zkontrolujte, zda je anténa zcela vysunutá, a otestujte příjem spuštěním nového automatického vyhledávání z jiného místa.

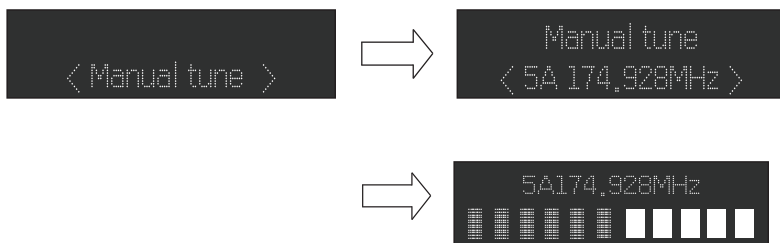

## Ruční ukládání

Když posloucháte oblíbenou rozhlasovou stanici, jednoduše stisknete a podržte tlačítko 1, 2 nebo 3 a uložíte ji na příslušný přednastavený kanál.

## Funkce DRC (Dynamic Range Control)

DRC neboli Dynamic Range Control je technologie používaná k lepšímu poslechu jemných zvuků v hlučném prostředí.

1. V režimu DAB vyberte stisknutím tlačítka < nebo > „DRC“. Stiskněte tlačítko OK a vyčkejte, dokud se nezobrazí « \* » v pravém horním rohu obrazovky.  
„DRC OFF“: funkce DRC je deaktivována, zpracování DRC neproběhne.  
„DRC LOW“: nastavení funkce DRC odpovídá polovině výstupní úrovně.  
„DRC HIGH“: nastavení funkce DRC odpovídá maximální výstupní úrovni.
2. Stisknutím  toto nastavení potvrdíte. Zobrazení se vrátí do normálního stavu.



## Odstranění stanic ze seznamu, které již nejsou k dispozici

V režimu DAB stisknutím < nebo > zobrazíte podnabídku „Prune“ (čištění). Stisknutím tlačítka OK vyberete možnost „Prune“ (Čištění).

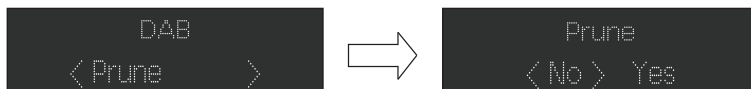

## Systém (DAB/FM)

V režimu DAB stisknutím < nebo > zobrazíte podnabídku „System“ (systém). Stisknutím tlačítka OK přejděte do podnabídky nastavení systému.

## Čas/datum

1. Stisknutím tlačítek < nebo > vyberte možnost „Set Time/Date“ (Nastavit čas/datum), poté stisknutím tlačítka OK nastavení potvrdíte a číslice hodiny začne blikat.
2. Stisknutím < nebo > nastavíte hodinu, stisknutím OK nastavení potvrdíte a číslice minut začne blikat.
3. Stisknutím < nebo > nastavíte minuty, stisknutím OK nastavení potvrdíte a číslice dne začne blikat.
4. Stisknutím < nebo > nastavíte den, stisknutím OK nastavení potvrdíte a číslice měsíce začne blikat.
5. Stisknutím < nebo > nastavíte měsíc, stisknutím OK nastavení potvrdíte a číslice roku začne blikat.
6. Stisknutím < nebo > nastavíte rok a stisknutím OK nastavení potvrdíte. Čas a datum se uloží.

## Podsvícení

1. Stisknutím tlačítka vyberte možnost „Time out/on level“ (vypnutá funkce/zapnutá funkce) a poté stisknutím tlačítka OK nastavení potvrdíte.  
„Time out“ (vypnutá funkce): 180-120-90-60-45-30-20-10-„on“ (zapnutá funkce)  
Úroveň intenzity osvětlení: High-Medium-Low (vysoká – střední – nízká)

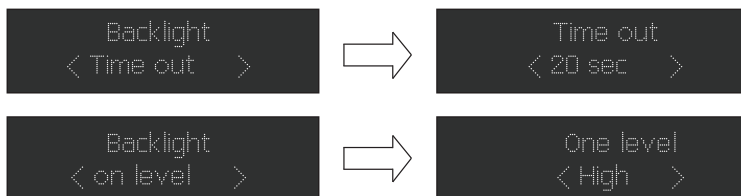

## Jazyk

Stisknutím tlačítka OK přejděte do sekce Jazyky. Výchozím jazykem je angličtina; „\*“ se objeví v místě zobrazení vybraného jazyky.

Uživatelé si mohou vybrat mezi „English“, „Deutsch“, „Italiano“, „Français“, „Nederlands“, „Español“ a „Polski“.

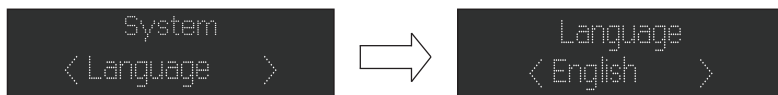

### Obnovení továrního nastavení

V nastavení systému DAB stiskněte < nebo > a přejděte na <Factory reset> (Obnovit tovární nastavení). Chcete-li zařízení resetovat, stiskněte < nebo >, aby se zobrazilo „YES“(ano), a potvrďte stisknutím OK. Vaše rádio se zcela resetuje. Všechny předvolby a seznamy stanic budou vymazány. Zobrazení se vrátí do normálního stavu.

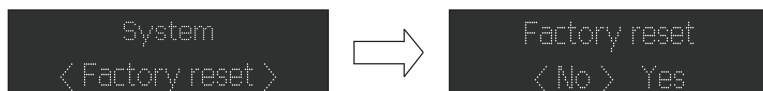

### Zobrazení verze softwaru zařízení

V nastavení systému DAB stiskněte < nebo > a vyberte <SW version> (Verze softwaru) a stisknutím tlačítka OK zobrazíte verzi softwaru.

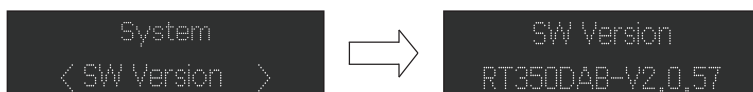

### FM rádio

Teleskopickou anténu plně a pečlivě vysunete, abyste našli její optimální polohu.

### Automatické vyhledávání

Pomocí voliče režimů na zadním panelu vyberte režim FM.

1. Podržte tlačítko  stisknuté; Zařízení bude skenovat frekvence a automaticky se zastaví, jakmile najde stanici s dostatečně silným signálem.
2. Po dokončení automatického vyhledávání se první tři stanice FM automaticky uloží na tlačítka P1, P2 a P3. Další stanice můžete poslouchat otáčením voliče na výběr frekvencí.

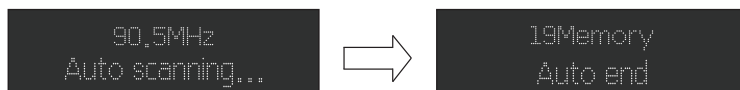

### Nabídka

V režimu FM stisknutím  vstoupíte do nabídky nastavení FM. Stisknutím < / > vyberete nastavení vyhledávání stanic a poté stisknutím „Entrée“ vyberete nastavení citlivosti: Stanice pouze se silným signálem: ~19 dB

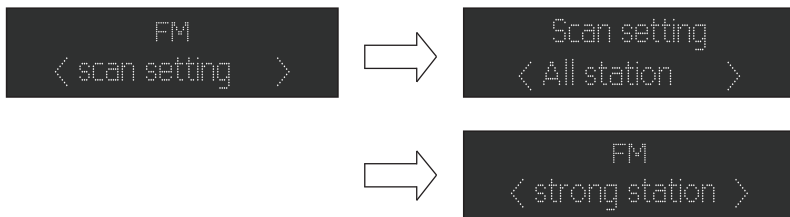

## Upozornění týkající se baterií



Nebezpečí požáru nebo výbuchu při výměně baterie za nesprávný typ.

Vložení baterie do ohně nebo horké trouby nebo ruční rozdrcení či rozříznutí baterie může způsobit výbuch.

Ponechání baterie v prostředí s extrémně vysokou teplotou může způsobit výbuch nebo únik hořlavé kapaliny nebo plynu.

Baterie vystavená extrémně nízkému atmosférickému tlaku může způsobit výbuch nebo únik hořlavé kapaliny nebo plynu.



Maximální okolní teplota pro správnou funkci výrobku 40 °C.

Před instalací nebo používáním zařízení si přečtěte elektrické a bezpečnostní informace na vnější straně zadní strany prostoruna baterie.

Tento výrobek obsahuje jednu nebo více baterií.

- Používejte baterie správným způsobem, aby nedošlo ke zranění nebo požáru, který může být způsoben vytečením, přehřátím, explozí, erozí nebo jiným poškozením.
- Nové a použité baterie skladujte a uchovávejte mimo dosah dětí nebo zranitelných osob. Nelze-li přihrádku na baterie správně zavřít, přestaňte výrobek používat.
- Pokud se kapalina z alkalické baterie dostane do kontaktu s pokožkou a/nebo očima, okamžitě je opláchněte čistou vodou a vyhledejte lékaře.
- Pokud dojde k úniku tekutiny z alkalické baterie, otřete tekutinu hadříkem a vyměňte baterii za novou.
- Baterii (baterie) nepolykejte. Spolknutí baterie může mít za následek vážné vnitřní popáleniny již do 2 hodin a způsobit smrt. Pokud dojde ke spolknutí baterií, okamžitě kontaktujte toxikologické středisko a vyhledejte lékařskou pomoc.
- Používejte AA Ni-MH, alkalické nebo lithiové baterie.
- Tyto baterie nenabíjejte. Při nabíjení nedobíjecích baterií se uvolňují plyny a/nebo teplo, které mohou způsobit výbuch a/nebo požár.
- Nepoužívejte současně různé typy baterií, ani nové a staré baterie současně.
- Vložte baterie podle správné polaroty (+ a –).
- Nedávejte do kontaktu stejné póly baterií.
- Vybité baterie okamžitě vyjměte. Při nesprávné výměně nebo v případě, že se zařízení delší dobu nepoužívá, hrozí nebezpečí výbuchu baterie.
- Vyměňte baterii za stejný nebo ekvivalentní model.
- Baterie (nebo články nebo akumulátor) by neměly být vystaveny nadměrnému teplu, jako je sluneční záření, oheň atd.
- Nezahřívejte baterie a nevhazujte je do ohně nebo vody.

- Nevjímejte baterie kovovou pinzetou ani nepoužívejte kovové předměty, jako je hrot pera nebo kleště. Zabraňte deformaci, rozdrčení a proražení baterií.
- Baterie nerozebírejte.
- Konce baterií zakryjte páskou, aby nedošlo k výbuchu a hoření při jejich likvidaci.
- Při likvidaci baterií dávejte pozor na životní prostředí
- Baterie nevyhazujte do běžného domovního odpadu.
- Při likvidaci baterií dodržujte místní předpisy pro likvidaci.

 <b>VAROVÁNÍ BATERIE</b>	
<p><b>UCHOVÁVEJTE MIMO DOSAH DĚTÍ</b>        Baterii nepolykejte, hrozí nebezpečí chemického popálení. Při spolknutí již za 2 hodiny může knoflíková baterie způsobit vážné vnitřní popáleniny, které mohou být smrtelné. Pokud existuje podezření na spolknutí baterie nebo vniknutí do jakékoli části těla, okamžitě vyhledejte lékařskou pomoc.</p>	

## Technické vlastnosti zařízení

Typ	Technické vlastnosti	Typ	Technické vlastnosti Reproduktor
Reproduktor	3 W	Impedance reproduktoru	4 Ω
Špičkový výkon	9 W	RMS výkon	3 W
Spotřeba energie	3,2 W	Příkon	CA 230 V 50 Hz nebo 4 baterie LR6 (AA/UM3) s 1,5 V
Poměr S/B	60 dB	Frekvence FM/DAB	88,8 - 108 MHz DAB: 174,928 – 239,200 MHz
Rozměry	222 x 147 x 63 mm	Hmotnost	0,6 kg

## Technické vlastnosti adaptéru

- Název výrobce nebo ochranné známky adaptéru: FD
- Číslo modelu adaptéru: DK15-050-1000-EU
- Vstupní napětí a frekvence: 100 - 240 V~ 50 - 60 Hz, 0,2 A
- Výstupní napětí, proud a výkon 5,0 V---1,0 A, 5,0 W

## Ochrana životního prostředí



Váš výrobek byl navržen a vyroben z vysoce kvalitních materiálů a součástí, které lze recyklovat a znovu použít.

Je třeba věnovat pozornost ekologickým aspektům likvidace baterií.



Je-li na výrobku uveden tento symbol přeškrtnuté popelnice, znamená to, že se na výrobek vztahuje evropská směrnice 2002/96/ES. Informujte se o místním způsobu třídění sběru elektrických a elektronických zařízení. Jednejte v souladu s místními předpisy a nevyhazujte staré výrobky do domovního odpadu. Zajištěním likvidace tohoto výrobku rovněž pomůžete předcházet potenciálním negativním dopadům na životní prostředí a lidské zdraví.

## Další informace

- THOMSON je ochranná známka společnosti Talisman Brands, Inc. používaná na základě licence společnosti Bigben Interactive.
- Tento výrobek byl vyroben Bigben Interactive, která rovněž nese odpovědnost za jeho prodej.
- THOMSON a logo THOMSON jsou ochranné známky používané na základě licence společnosti Bigben Interactive – více informací: [www.thomson-brand.com](http://www.thomson-brand.com).
- Veškeré ostatní výrobky, služby, názvy společností, ochranné známky, obchodní názvy, názvy výrobků a loga zde uvedené jsou majetkem příslušných vlastníků.

## Prohlášení o shodě

- Společnost Bigben Interactive tímto prohlašuje, že radioelektrické zařízení typu RT350DAB/RT353DAB vyhovuje směrnici 2014/53/EU. Úplné znění EU prohlášení o shodě je k dispozici na následující internetové adrese: [www.bigben.fr/support](http://www.bigben.fr/support)

## Záruka

Společnost Bigben na tento výrobek poskytuje 2letou záruku počínající datem nákupu s výjimkou zemí Evropského hospodářského prostoru, které nabízejí delší záruční dobu. Pro případné reklamace doporučujeme uschovat účtenku. Záruka se vztahuje na poruchy vyplývající z vadného materiálu, chybějícího prvku nebo výrobní vady. V takovém případě kontaktujte naši technickou podporu. V případě jakéhokoli problému s vadným výrobkem se obraťte na své nákupní místo a předložte účtenku. Záruka se nevztahuje na problémy způsobené nesprávným použitím.

## Technická podpora

V případě jakýchkoli technických problémů se obraťte na naše oddělení technické podpory.

Od pondělí do pátku (kromě svátků) - od 9h do 18h: [support@bigben.fr](mailto:support@bigben.fr) /

- [www.bigben.fr/support/](http://www.bigben.fr/support/) (Chatbot)

## Vyrobeno v Číně

Výrobce BIGBEN INTERACTIVE SA

396-466, Rue de la Voyette

CRT2 – FRETIN

CS 90414

59814 LESQUIN Cedex - Francie

[www.bigben.eu](http://www.bigben.eu)



### Fabricant : Bigben Interactive FRANCE

396-466, rue de la Voyette – CRT2

59273 Fretin, France

### Vertrieben von Bigben Interactive DEUTSCHLAND GmbH

Walter Gropius Str. 28, 50126 Bergheim, Deutschland

### Distribuido por Lineas Omenex Metronic S.L.

Boulevard d'Angleterre 2 / Bte 4

1420 Braine l'Alleud, Belgium

### Gedistribueerd door Bigben Interactive NEDERLAND b.v.

's-Gravelandseweg 80, 1217 EW Hilversum, Nederland

### Distribuido por Lineas Omenex Metronic S.L.

Pot. Ind. Can Salvatella – Avda. Arraona 54-56

08210 Barberà del Vallès (BCN) - España

### Distribuito da Metronic Italia s.r.l

via Marconi 31, 20071 Vermezzo con Zelo (MI), Italia

FABRIQUÉ EN CHINE / MADE IN CHINA

### HOTLINE

FRANCE, du lundi au vendredi (sauf jours fériés) -

9h00-18h00 : [www.bigben.fr/support](http://www.bigben.fr/support) (Chatbot)

ou [support@bigben.fr](mailto:support@bigben.fr)

DEUTSCHLAND, Montag bis Freitag von

09:00 bis 18:00 Uhr (außer an Feiertagen)

Tel.: 02271-9047997

Mail: [support@bigben-interactive.de](mailto:support@bigben-interactive.de)

BELGIQUE, [customerservice@bigben-interactive.be](mailto:customerservice@bigben-interactive.be)

NEDERLAND, [customerservice@bigben-interactive.nl](mailto:customerservice@bigben-interactive.nl)

ESPAÑA / PORTUGAL, [soporte@metronic.com](mailto:soporte@metronic.com)

Tel.: +34 93 713 26 25

ITALIA, [tecnico@metronic.com](mailto:tecnico@metronic.com) - Tel. : 02 94 94 36 91

OTHERS, from Monday to Friday - 9.00 am - 6.00 pm

[www.bigben.fr/support](http://www.bigben.fr/support) (Chatbot) & [support@bigben.fr](mailto:support@bigben.fr)

[www.bigben.eu](http://www.bigben.eu)

# THOMSON

HU

RADIO FM/DAB

**RT350DAB**

**RT353DAB**



## HASZNÁLATI ÚTMUTATÓ

A KÉSZÜLÉK HASZNÁLATA ELŐTT KÉRJÜK, FIGYELMESEN  
OLVASSA EL EZT AZ ÚTMUTATÓT ÉS ŐRIZZE MEG KÉSŐBBI  
HASZNÁLATRA.

Bekapcsolás	164	A készülék műszaki jellemzői	173
Figyelmeztetések és biztonsági előírások	164	Az adapter műszaki jellemzői	173
A doboz tartalma	166	Környezetvédelem	173
Az alkatrészek leírása	166	Kiegészítő információk	173
Az elemekre vonatkozó figyelmeztetés	171	Megfelelőségi nyilatkozat	174

## **Bekapcsolás**

- Vegye ki a készüléket a dobozból.
- Távolítson el minden csomagolóanyagot a termékről.
- Tegye vissza a csomagolóanyagokat a dobozba vagy dobja ki őket biztonságos módon, a készülék csomagolásán feltüntetett szelektív hulladékgyűjtési előírások szerint.

## **Figyelmeztetések és biztonsági előírások**

A készülék használata előtt el kell olvasnia és meg kell értenie minden előírást. Az előírások be nem tartásából eredő károokra a jótállás nem vonatkozik.



1. Soha ne távolítsa el a készülék házát.
2. Soha ne tegye ezt a készüléket másik elektromos készülékre.
3. Védje a tápkábelt a rálépéstől vagy becsípődéstől, különösen a dugaszoknál, az aljzatoknál és a készülékből való kilépési ponton. Ellenőrizze, hogy a tápfeszültség megfelel a készülék hátoldalán lévő táblán feltüntetett értéknek. A hálózati csatlakozó kihúzásakor mindig a dugasznál fogva húzza ki a konnektorból. Soha ne húzza meg a vezetéket. A hálózati csatlakozó csatlakoztatása előtt győződjön meg róla, hogy az összes többi csatlakoztatást végrehajtotta.
4. Csak a gyártó által ajánlott felszereléseket/tartozékokkal használja.
5. A készülék minden javítását bízza szakemberre. Javításra van szükség, ha a készülék valamilyen módon károsodott, például:
  - ha a tápkábel sérült;
  - ha folyadék ömlött a készülékre, vagy tárgy került bele;
  - ha a készüléket eső vagy nedvesség érte;
  - ha a készülék nem működik megfelelően;
  - vagy ha a készülék leesett vagy ütés érte.
6. A gyártói adattábla a készülék alján található.
7. Soha ne takarja el a szellőzőnyílásokat.
8. Győződjön meg róla, hogy elegendő hely áll rendelkezésre a szellőzés biztosításához. Helyezze a terméket egy stabil felületre.
9. A készüléket temperált hőmérsékletű környezetben, közvetlen napfénytől, nyílt lángtól vagy hőtől, fűtőtestektől, tűzhelyektől vagy más hőt termelő készülékektől (beleértve az erősítőket is) távol kell használni. Ne telepítse hőforrások közelébe.
10. Az akkumulátorokat (blokkelemek vagy beépített elemek) nem szabad túlzott hőnek, pl. napfénynek, tűznek stb. kitenni.



11. Tisztítás előtt mindig húzza ki a készüléket. A készülék egyetlen része sem igényel kenést. Puha ronggyal tisztítsa. Ne használjon súrolószert vagy maró hatású tisztítószereket.
12. Gondoskodjon róla, hogy mindig könnyen elérhető legyen a tápkábel, a dugasz vagy az adapter, hogy szükség esetén ki tudja húzni a hálózati aljzattól.
13. Ne használja a készüléket vízvételi hely közelében. Nem érhetik ráfröccsenő vízcseppek. Ne használja a készüléket nedves vagy vizes környezetben.
14. Zivatar estén, vagy ha hosszabb ideig nem használja, húzza ki az aljzattól a készüléket.
15. A készüléket 8 éven felüli gyermekek, vagy csökkent fizikai, érzékszervi vagy mentális képességű, illetve tapasztalatokkal és ismeretekkel nem rendelkező személyek csak felügyelet mellett használhatják, vagy akkor, ha a készülék biztonságos használatára megtanították őket, és megértették az ezzel járó kockázatokat. A gyermekek ne játsszanak a készülékkel, sem a tápkábelrel (fulladásveszély). A tisztítást és karbantartást felügyelet nélkül lévő gyermekek nem végezhetik.
16. A készüléket csak a készülék jelölésének megfelelő nagyon alacsony feszültségen szabad használni.
17. A készülék otthoni használatra szolgál; ne használja kültéren.



Az egyenlő oldalú háromszögben lévő villám szimbólum arra figyelmezteti a felhasználót, hogy a készülék belsejében veszélyes feszültség van, amely elegendő nagyságú lehet ahhoz, hogy áramütésveszélyt jelentsen.



A háromszögben lévő felkiáltójel a készülékhez mellékelte dokumentációban található, a készülék használatával és karbantartásával (javításával) kapcsolatos fontos információkat jelzi.

Osztályú anyag II	
Egyenáram	
Váltakozó áram	
Csak beltéri használatra	

## A doboz tartalma

Ellenőrizze és azonosítsa a doboz tartalmát:

- Készülék
- Használati útmutató
- Hálózati adapter

## Az alkatrészek leírása

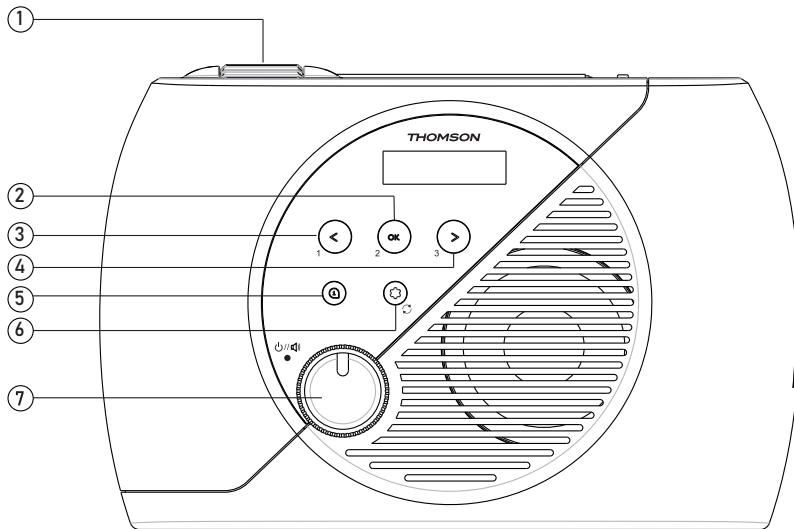

1.		Frekvenciaválasztó korong	5.		Információk
2.	</1	Előző/Kedvelt állomás 1	6.		Menü
3.	OK/2	OK/Kedvelt állomás 2	6.		Automatikus keresés
4.	>/3	Következő/Kedvelt állomás 3	7.		Bekapcsoló/ hangerőszabályozó gomb

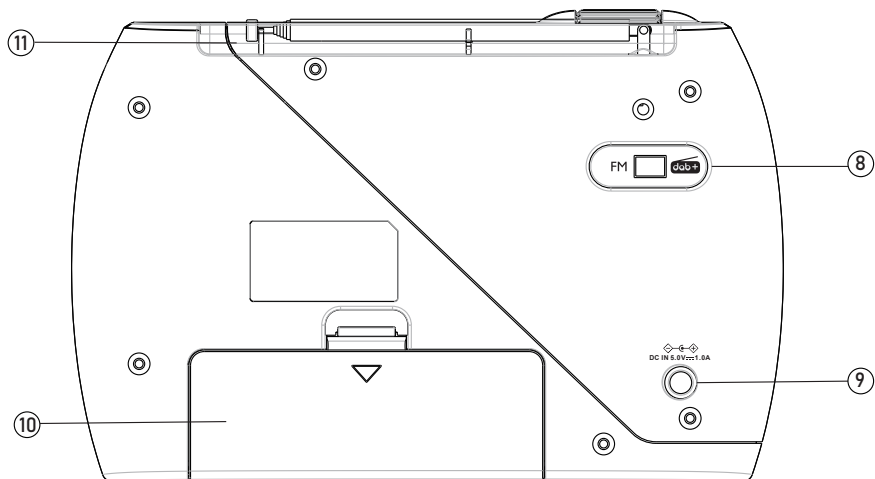

- 8. Üzem módválasztó (DAB/FM)
- 9. Tápegység bemenet
- 10. Az elemtartó rekesz fedele
- 11. Teleszkópos antenna

## Ismerkedés a készülékkel

### Tápegység bemenet

Helyezze a készüléket a kívánt helyre.

- Csatlakoztassa a hálózati adaptert a rádió hálózati bemenetéhez.
- Csatlakoztassa ezután a hálózati adaptert egy hálózati aljzathoz.

### Használat elemekkel

- Vegye le az elemtartó rekesz fedelét lefelé csúsztatva.
- Helyezzen be 4 db 1,5 V-os LR6 (AA/UM3) elemet, ügyelve a jelzett polaritás betartására.
- Tegye vissza a fedelet a helyére.

### Működés

- A rádió bekapcsolásához fordítsa el jobbra a Bekapcsoló/hangerőszabályzó gombot. Halk kattanást fog hallani, amikor bekapcsolja a rádiót.
- A rádió kikapcsolásához fordítsa a Bekapcsoló/hangerőszabályzó gombot balra, amíg egy halk kattanást nem hall.
- Állítsa be a hangerőt a Bekapcsoló/hangerőszabályzó gombbal.

### DAB rádió üzemmód



- A rádió vételének javítása céljából húzza ki a teleszkópos antennát. Állítsa be a helyzetét, hosszúságát és dőlésszögét úgy, hogy a legjobb vételi minőséget kapja.
- Az Üzem módválasztót állítsa DAB+ állásba, és a rádió kijelzőjén DAB üzemmód jelenik meg.

## Rádióállomások automatikus keresése

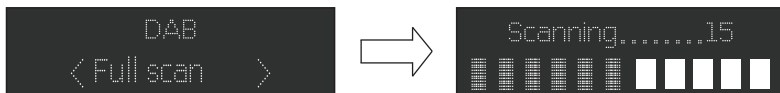
1. Az Üzem módválasztó segítségével válassza ki a DAB üzemmódot (ha a készülék még nincs ebben az üzemmódban). Ha először állítja a készüléket DAB üzemmódba, automatikusan keresni kezdi az elérhető rádióállomásokat. (Ha már használta a DAB üzemmódot, a készülék automatikusan kiválasztja a legutóbb hallgatott rádióállomást.)
2. Tartsa lenyomva a  gombot az elérhető rádióállomások automatikus keresésének indításához. A keresés közben egy állapotsáv mutatja a folyamat előrehaladását.
3. Az automatikus keresés befejezése után az első három DAB-állomást automatikusan tárolja a P1, P2 és P3 gombokon. A frekvenciaválasztó korong elforgatásával más rádióállomásokat is hallgathat.



## Rádióállomások kézi keresése

1. DAB üzemmódban nyomja meg a készüléken a  gombot.
2. Nyomja meg a < vagy > gombot a „Manual tune” (Kézi beállítás) kiválasztásához, majd nyomja meg az OK gombot a szolgáltatások menübe való belépéshez.
3. A < vagy > gomb megnyomásával válassza ki a kívánt rádióállomást. A jelerősség megjelenik a kijelzőn.
4. Nyomja meg a  gombot a keresési módból való kilépéshez.
5. Ha nem talált állomást, ellenőrizze, hogy az antenna teljesen ki van-e húzva, és tesztelje a vételt egy másik helyről indított új automatikus kereséssel.

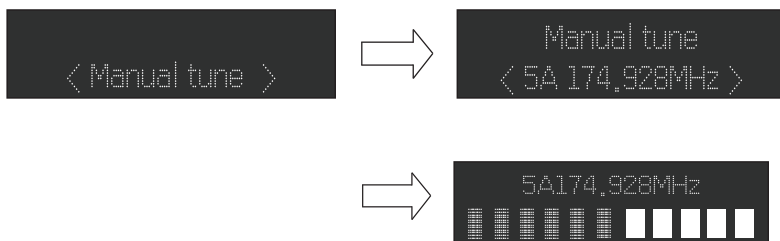

## Kézi rögzítés

Egy rádióállomás hallgatásakor, ha kedveli az állomást, elegendő hosszasan megnyomni az 1-es, 2-es vagy 3-as gombot, hogy az adott előre beállított csatornán rögzítse.

## DRC-funkció (Dynamic Range Control)

A DRC vagy Dynamic Range Control funkció olyan technológia, amelynek használatával zajos környezetben a gyenge hangok tisztábban hallhatók.

1. DAB üzemmódban nyomja meg a < vagy > gombot a „DRC” kiválasztásához. Nyomja meg az OK gombot, ekkor a képernyő jobb felső részén „ \* ” jelenik meg.  
„DRC OFF”: a DCR funkció ki van kapcsolva; nem történik DRC kezelés.  
„DRC LOW”: a DRC funkció beállítása a kimeneti szint felének felel meg.  
„DRC HIGH”: a DRC funkció beállítása a maximális kimeneti szintnek felel meg.
2. Nyomja meg a  gombot a beállítás megerősítéséhez. A kijelző visszatér a normál állapotba.

## A listában szereplő, de már nem elérhető rádióállomások törlése

DAB üzemmódban nyomja meg a < vagy > gombot a „Prune” (tisztítás) almenü megjelenítéséhez. Az OK gomb megnyomásával válassza ki a « Prune » (tisztítás) menüpontot.

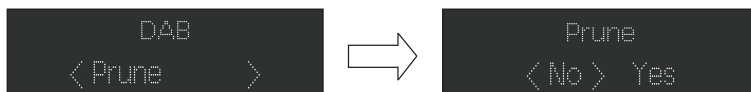

## Rendszer (DAB/FM)

DAB üzemmódban nyomja meg a < vagy > gombot a „System” (rendszer) almenü megjelenítéséhez. Nyomja meg az OK gombot a rendszerbeállítások almenübe való belépéshez.

### Idő/dátum

1. Nyomja meg a < vagy > gombot és válassza ki a „Set Time/Date” (idő/dátum beállítása) menüpontot, majd nyomja meg az OK gombot a megerősítéshez, az óra számjegye villogni kezd.
2. Nyomja meg a < vagy > gombot az órák beállításához, majd nyomja meg az OK gombot a megerősítéshez, a percek számjegye villogni kezd.
3. Nyomja meg a < vagy > gombot a percek beállításához, majd nyomja meg az OK gombot a megerősítéshez, és a nap számjegye villogni kezd.
4. Nyomja meg a < vagy > gombot a nap beállításához, majd nyomja meg az OK gombot a megerősítéshez, és a hónap számjegye villogni kezd.
5. Nyomja meg a < vagy > gombot a hónap beállításához, majd nyomja meg az OK gombot a megerősítéshez, és az év számjegye villogni kezd.
6. Nyomja meg a < vagy > gombot az év beállításához, majd nyomja meg az OK gombot a megerősítéshez. Az idő és a dátum rögzítésre került.

### Háttérvilágítás

1. Nyomja meg a gombot a „Time out/on level” (funkció kikapcsolva/funkció bekapcsolva), majd nyomja meg az OK gombot a megerősítéshez.  
„Time out” (Funkció kikapcsolva): 180-120-90-60-45-30-20-10-„on” (funkció bekapcsolva)  
A világítás intenzitása: High-Medium-Low (erős - közepes - gyenge)

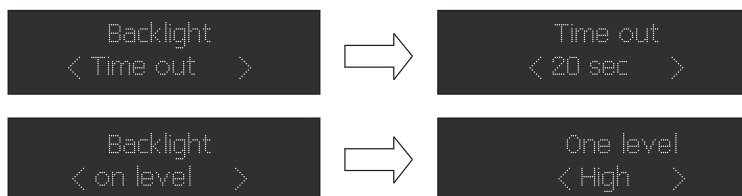

### Nyelv

Nyomja meg az OK gombot a Nyelvek szakasz megnyitásához. Az alapértelmezett nyelv az angol; egy „\*” jelenik meg a kiválasztott nyelv megjelenésekor.  
A felhasználók „English”, „Deutsch”, „Italiano”, „Français”, „Nederlands”, „Espanol”, „Polski” nyelvek közül választhatnak.

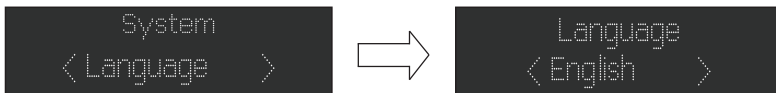

### A gyári beállítások visszaállítása

A DAB rendszerbeállításokban nyomja meg a < vagy > gombot a <Factory Reset> (Gyári beállítások visszaállítása) menüpont eléréséhez. Ha visszaállítást szeretne végrehajtani, nyomja meg a < vagy > gombt. Ekkor „YES” (igen) jelenik meg, majd erősítse meg az OK gombbal. A rádió alapbeállításai teljesen visszaállnak. Minden előbeállítás és állomáslista törlődik. A kijelző visszatér a normál állapotba.

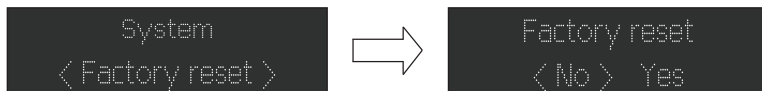

### A készülék szoftververziójának megjelenítése

A DAB rendszerbeállításokban nyomja meg a < vagy > gombot a <SW verzió> (szoftververzió) kiválasztásához, majd nyomja meg az OK gombot a szoftververzió megtekintéséhez.

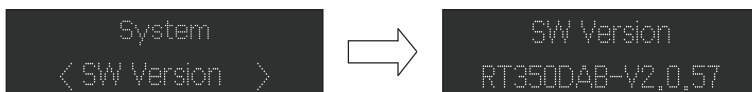

### FM rádió

Húzza ki teljesen és óvatosan a teleszkópos antennát, és keresse meg az optimális pozíciót.

### Automatikus keresés

A hátlapon található üzemmódválasztóval válassza ki az FM üzemmódot.

1. Tartsa lenyomva a  gombot. A készülék pásztázza a frekvenciákat és automatikusan megáll, amikor elegendő jelerősségű állomást talál.
2. Az automatikus keresés befejezése után az első három első FM-állomást automatikusan tárolja a P1, P2 és P3 gombokon. A frekvenciaválasztó korong elforgatásával más rádióállomásokat is hallgathat.

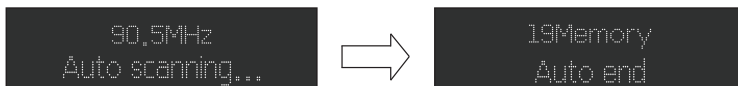

### Menü

FM üzemmódban nyomja meg a  gombot az FM-beállítások menü eléréséhez. Nyomja meg a < / > gombot az állomások keresési beállításainak kiválasztásához, majd nyomja meg az "Enter" gombot az érzékenység beállításának kiválasztásához:

Csak erős jellel adó állomások: ~19 dB

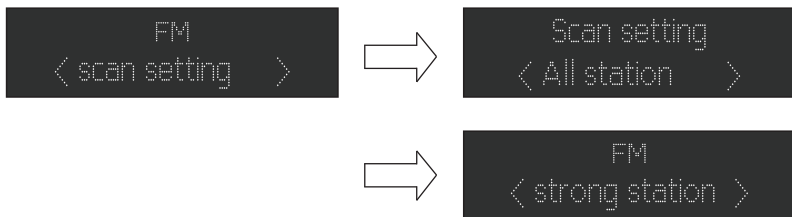

## Az elemekre vonatkozó figyelmeztetés



Tűz- vagy robbanásveszélyes, ha az elemeket nem megfelelő típusra cserélik. Az elemek tűzben vagy forró sütőben való megsemmisítése, illetve az elemek mechanikus felvágása vagy összetörése robbanást okozhat.

Ha az elemeket rendkívül magas hőmérsékleten hagyják, az robbanást, vagy gyúlékony folyadék vagy gáz kiáramlását okozhatja.

A rendkívül alacsony légnyomásnak kitett akkumulátorok robbanást, vagy gyúlékony folyadék vagy gáz kiáramlását okozhatja.



A termék maximális üzemi hőmérséklete 40°C.

A készülék elhelyezése vagy használata előtt kérjük, olvassa el a készülék hátlapjának külső oldalán található, elektromosságra és biztonságra vonatkozó információkat.

Ez a termék egy vagy több elemet tartalmaz.

- Használja helyesen az elemeket, hogy elkerülje a szivárgás, túlmelegedés, robbanás, marás vagy egyéb károsodás által okozott sérüléseket vagy tüzet.
- Az új és a használt elemeket gyermekektől vagy más veszélyeztetett személyektől elzárva tárolja és tartsa. Ha az elemtartó rekesz már nem záródik megfelelően, ne használja tovább a terméket.
- Ha az alkáli elemből származó folyadék a bőrre és/vagy a szemébe kerül, azonnal öblítse le tiszta vízzel és forduljon orvoshoz.
- Ha az alkáli elemből folyadék szivárog, törölje le a folyadékot egy ronggyal és cserélje újra az elemet.
- Az elemeket tilos lenyelni. Az elem lenyelése akár 2 óra alatt súlyos belső égéseket és halált okoz. Elem lenyelése esetén azonnal forduljon egy toxikológiai központhoz és orvoshoz.
- AA Ni-MH, alkáli vagy lítium elemeket használjon.
- Ezeket az elemeket nem szabad tölteni. A nem tölthető elemek töltése során robbanást és/vagy tüzet okozó gázok és/vagy hő keletkezik.
- Ne használjon különböző típusú, vagy új és régi elemeket egyszerre.
- Az elemeket a megfelelő polaritással (+ és -) helyezze be.
- Ne érintse egymáshoz az elemek azonos pólusait.
- Gyorsan távolítsa el a lemerült elemeket. Az elem felrobbanhat, ha nem megfelelően cserélik ki, vagy ha a készüléket hosszabb ideig nem használják.
- Az elemet azonos típusú vagy azzal egyenértékű típusra cserélje.
- Az elemeket (elem- vagy akkumulátorcsomagokat) nem szabad túlzott hőhatásnak, például napsütésnek, tűznek stb. kitenni.
- Ne melegítse az elemeket, és ne dobja őket tűzbe vagy vízbe.

- Ne vegye ki az elemeket fémből készült fogóval, és ne használjon fémtárgyakat, például golyóstoll hegyét vagy csipeszt. Kerülje az elemek deformálódását, összetörését és kilyukasztását.
- Ne szedje szét az elemeket.
- Amikor eldobja őket, takarja le az elemek végeit ragasztószalaggal, hogy elkerülje a robbanást és az égést.
- Az elemek ártalmatlanításakor kérjük, kímélje a környezetet
- Ne dobja ki az elemeket a közönséges háztartási hulladékok közé.
- Az elemek ártalmatlanításakor tartsa be az ártalmatlanításra vonatkozó helyi előírásokat.

 <b>AKKUMULÁTORRA VONATKOZÓ FIGYELMEZTETÉS</b>	
<b>TARTSA TÁVOL GYERMEKEKTŐL</b> Ne nyelje le az akkumulátort, vegyi égési sérülés veszélye áll fenn. Ha lenyeli, akár 2 órán belül a gombelem súlyos belső égési sérüléseket okozhat, amelyek akár végzetesek is lehetnek. Ha gyanítható, hogy egy elemet lenyelnek, vagy a test bármely részébe kerül, azonnal forduljon orvoshoz.	



## A készülék műszaki jellemzői

Típus	Műszaki adatok	Típus	Műszaki adatok Hangszóró
Hangszóró	3 W	A hangszóró impedanciája	4 Ω
Csúcsteljesítmény	9 W	RMS-teljesítmény	3 W
Energiafogyasztás	3,2 W	B e m e n e t i teljesítmény	CA 230 V 50 Hz vagy 4 db 1,5 V-os LR6 elem (AA/UM3)
S/B arány	60 dB	FM/DAB frekvencia	88,8 - 108 MHz DAB: 174,928 - 239,200 MHz
Méretetek	222 x 147 x 63 mm	Súly	0,6 kg

## Az adapter műszaki jellemzői

- Az adapter gyártójának vagy védjegyének neve: FD
- Az adapter modellszáma: DK15-050-1000-EU
- Bemeneti feszültség és frekvencia: 100 - 240 V~ 50 - 60 Hz, 0,2 A
- Kimeneti feszültség, áramerősség és teljesítmény: 5,0 V---1,0 A, 5,0 W

## Környezetvédelem



A terméket kiváló minőségű anyagokból és alkatrészekből tervezték és gyártották, amelyek újrahasznosíthatók és újrafelhasználhatók.

Szeretnénk felhívni a figyelmet az akkumulátorok ártalmatlanításának környezetvédelmi szempontjaira.



Ha egy terméken áthúzott kerekes kukát ábrázoló szimbólum található, ez azt jelenti, hogy a termék a 2002/96/EK európai irányelv hatálya alá tartozik. Kérjük, tájékozódjon az elektromos és elektronikus termékek helyi szelektív gyűjtéséről. Kérjük, járjon el a helyi előírásoknak megfelelően, és ne dobja ki a régi termékeit a háztartási hulladékok közé. A termék ártalmatlanításának biztosításával Ön hozzájárul a környezetre és az emberi egészségre gyakorolt potenciálisan káros hatások megelőzéséhez.

## Kiegészítő információk

- A THOMSON a Talisman Brands, Inc. védjegye, amelyet a Bigben Interactive licenc alapján használ.
- Ezt a terméket a Bigben Interactive gyártotta és értékesítette.
- A THOMSON és a THOMSON logó a Bigben Interactive által licenc alapján használt védjegyek – további információk: [www.thomson-brand.com](http://www.thomson-brand.com).
- Minden egyéb itt hivatkozott termék, szolgáltatás, cégnév, védjegy, kereskedelmi név, terméknév és logó, a megfelelő tulajdonosok tulajdonát képezi.

## Megfelelőségi nyilatkozat

- A Bigben Interactive kijelenti, hogy a RT350DAB/RT353DAB típusú rádióelektromos berendezés megfelel a 2014/53/EU irányelvnek. Az EU-megfelelőségi nyilatkozat teljes szövege elérhető a következő internetes címen: [www.bigben.fr/support](http://www.bigben.fr/support)

## Jótállás

Erre a termékre a Bigben a vásárlástól számított 2 év jótállást vállal, kivéve az Európai Gazdasági Térség országait, ahol a jótállási idő hosszabb. Javasoljuk, hogy őrizze meg a vásárlási bizonylatot bármilyen reklamáció esetére. A jótállás a hibás anyagból, hiányzó alkatrészből vagy gyártási hibából eredő meghibásodásokra terjed ki. Ebben az esetben forduljon műszaki támogató szolgálatunkhoz. Hibás termékkel kapcsolatban felmerült bármilyen problémával forduljon a vásárlás helyére, a vásárlási bizonylattal együtt. A jótállás nem vonatkozik a nem rendeltetésszerű használatból eredő hibákra.

## Műszaki támogatás

Ha bármilyen műszaki problémája van, forduljon a segítségnyújtó szolgálatunkhoz.

Hétfőtől péntekig (ünnepnapok kivételével): 9-től 18 óráig: [support@bigben.fr](mailto:support@bigben.fr) /

- [www.bigben.fr/support/](http://www.bigben.fr/support/) (Chatbot)

Gyártási hely: Kína

Gyártotta a BIGBEN INTERACTIVE SA

396-466, Rue de la Voyette

CRT2 – FRETIN

CS 90414

59814 LESQUIN Cedex - Franciaország

[www.bigben.eu](http://www.bigben.eu)



### Fabricant : Bigben Interactive FRANCE

396-466, rue de la Voyette – CRT2

59273 Fretin, France

### Vertrieben von Bigben Interactive DEUTSCHLAND GmbH

Walter Gropius Str. 28, 50126 Bergheim, Deutschland

### Distribuido por Lineas Omenex Metronic S.L.

Boulevard d'Angleterre 2 / Bte 4

1420 Braine l'Alleud, Belgium

### Gedistribueerd door Bigben Interactive NEDERLAND b.v.

's-Gravelandseweg 80, 1217 EW Hilversum, Nederland

### Distribuido por Lineas Omenex Metronic S.L.

Pot. Ind. Can Salvatella – Avda. Arraona 54-56

08210 Barberà del Vallès (BCN) - España

### Distribuito da Metronic Italia s.r.l

via Marconi 31, 20071 Vermezzo con Zelo (MI), Italia

FABRIQUÉ EN CHINE / MADE IN CHINA

### HOTLINE

FRANCE, du lundi au vendredi (sauf jours fériés) -

9h00-18h00 : [www.bigben.fr/support](http://www.bigben.fr/support) (Chatbot)

ou [support@bigben.fr](mailto:support@bigben.fr)

DEUTSCHLAND, Montag bis Freitag von

09:00 bis 18:00 Uhr (außer an Feiertagen)

Tel.: 02271-9047997

Mail: [support@bigben-interactive.de](mailto:support@bigben-interactive.de)

BELGIQUE, [customerservice@bigben-interactive.be](mailto:customerservice@bigben-interactive.be)

NEDERLAND, [customerservice@bigben-interactive.nl](mailto:customerservice@bigben-interactive.nl)

ESPAÑA / PORTUGAL, [soporte@metronic.com](mailto:soporte@metronic.com)

Tel.: +34 93 713 26 25

ITALIA, [tecnico@metronic.com](mailto:tecnico@metronic.com) - Tel. : 02 94 94 36 91

OTHERS, from Monday to Friday - 9.00 am - 6.00 pm

[www.bigben.fr/support](http://www.bigben.fr/support) (Chatbot) & [support@bigben.fr](mailto:support@bigben.fr)

[www.bigben.eu](http://www.bigben.eu)

# THOMSON

HR

RADIO FM/DAB

**RT350DAB**

**RT353DAB**



## UPUTE ZA UPORABU

PRIJE UPORABE OVOG APARATA PAŽLJIVO PROČITAJTE OVE  
UPUTE I SAČUVAJTE IH ZA BUDUĆE UPORABE.

Pokretanje	176	Tehničke karakteristike uređaja	185
Upozorenja i sigurnosne upute	176	Tehničke karakteristike adaptera	185
Sadržaj pakiranja	178	Zaštita okoliša	185
Opis dijelova	178	Dodatne informacije	185
Upozorenje o baterijama	183	Izjava o sukladnosti	186

## **Pokretanje**

- Izvadite uređaj iz kutije.
- Uklonite sav materijal za pakiranje s proizvoda.
- Stavite materijale za pakiranje u kutiju ili ih odložite na siguran način prema uputama za recikliranje naznačenim na pakiranju uređaja.

## **Upozorenja i sigurnosne upute**

Morate pročitati i razumjeti sve upute prije korištenja ovog uređaja. U slučaju oštećenja zbog nepoštivanja uputa, jamstvo ne vrijedi.



1. Nikada nemojte uklanjati kućište ovog uređaja.
2. Nikada nemojte postavljati ovaj uređaj na drugu električnu opremu.
3. Zaštitite kabel za napajanje kako biste izbjegli da ga zgazite ili priključite, posebno na razini utikača, utičnica i na mjestu gdje kablovi izlaze iz uređaja. Provjerite odgovara li napon napajanja naponu naznačenom na pločici na stražnjoj strani uređaja. Kada iskopčavate kabel iz utičnice, uvijek povlačite utikač. Nikada nemojte povlačiti kabel. Prije ukopčavanja u utičnicu, provjerite jeste li povezali sva ostala ukopčavanja.
4. Koristite samo dodatke/pribore koje preporučuje proizvođač.
5. Prepustite sve popravke uređaja kvalificiranim serviserima. Popravak je neophodan kada je uređaj na bilo koji način oštećen, naročito:
  - ako je strujni kabel oštećen;
  - u slučaju prolijevanja tekućine ili umetanja predmeta u uređaj;
  - ako je uređaj izložen kiši ili vlazi;
  - ako uređaj ne radi normalno;
  - ili ako je uređaj pao ili je udaren.
6. Tipska pločica nalazi se na donjoj strani uređaja.
7. Nikada nemojte blokirati otvore za ventilaciju.
8. Provjerite imate li dovoljno prostora za ventilaciju. Postavite proizvod na stabilnu površinu.
9. Ovaj se uređaj treba koristiti u umjerenom okruženju, daleko od izravnog sunčevog svjetla, otvorenog plamena ili topline, grijača, peći ili bilo kojeg drugog uređaja (uključujući pojačala) koji proizvodi toplinu. Nemojte ga postavljati u blizini izvora topline.
10. Baterije (paket baterija ili instalirane baterije) ne smiju se izlagati prekomjernoj toplini, poput izravne sunčeve svjetlosti, vatre itd.

11. Uvijek isključite uređaj iz struje prije čišćenja. Nemojte podmazivati niti jedan dio ovog uređaja. Očistite ga mekom krpom. Nemojte koristiti abrazivna sredstva ili gruba sredstva za čišćenje.
12. Pobrinite se da uvijek imate lak pristup kabele za napajanje, utikaču ili adapteru, tako da možete isključiti ovaj uređaj iz AC utičnice ako je potrebno.
13. Nemojte koristiti ovaj uređaj u blizini vode. Ne smije doći u dodir s kapljicama ili prskanjem. Nemojte koristiti ovaj uređaj u vlažnom ili mokrom okruženju.
14. Isključite ovaj uređaj iz struje tijekom oluja s grmljavinom ili kada ga ne koristite dulje vrijeme.
15. Ovaj uređaj mogu koristiti djeca u dobi od 8 godina i više, kao i osobe sa smanjenim fizičkim, osjetilnim ili mentalnim sposobnostima ili nedostatkom iskustva i znanja, pod uvjetom da su pod nadzorom ili su dobili upute o tome kako sigurno koristiti uređaj i razumjeli uključene rizike. Djeca se ne smiju igrati s uređajem ili s kablom (opasnost od davljenja). Čišćenje i održavanje ne smiju obavljati djeca bez nadzora.
16. Ovaj uređaj smije se napajati samo s vrlo niskim sigurnosnim naponom koji odgovara oznaci na uređaju.
17. Ovaj uređaj je namijenjen samo za kućnu upotrebu; nemojte ga koristiti na otvorenom.



Simbol munje u jednakostraničnom trokutu upozorava korisnike na prisutnost opasnih neizoliranih električnih napona unutar uređaja koji su dovoljno jaki da predstavljaju opasnost od strujnog udara.



Uskličnik unutar trokuta označava prisutnost važnih uputa za rad i održavanje (popravak) u dokumentaciji koja ide uz uređaj.

Materijal II klase	
Istosmjerna struja	
Naizmjenična struja	
Samo za unutarnju upotrebu	

## Sadržaj pakiranja

Provjerite i identificirajte sadržaj paketa:

- Uređaj
- Upute za uporabu
- Strujni adapter

## Opis dijelova

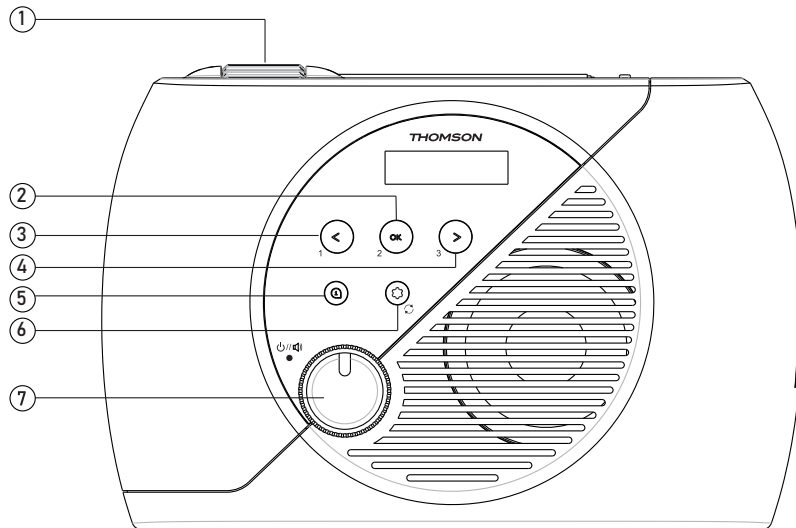

1.		Kotačić za odabir frekvencije	5.		Informacije
2.	</1	Prethodna/omiljena postaja 1	6.		Izbornik
3.	OK/2	OK/Omiljena postaja 2	6.		Automatsko pretraživanje
4.	>/3	Sljedeća/omiljena postaja 3	7.		Gumb za napajanje/ glasnoću

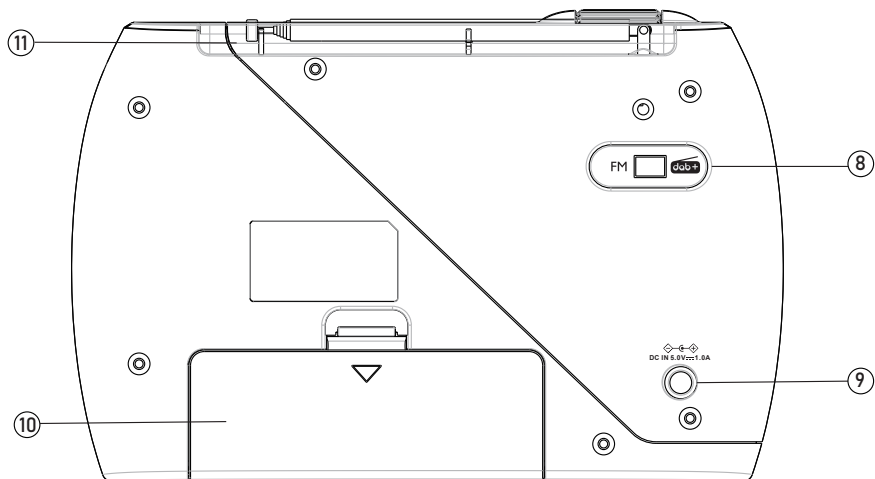

- 8. Izbornik načina rada (DAB/FM)
- 9. Mrežna utičnica
- 10. Pretinac za baterije
- 11. Teleskopska antena

## Početak rada

### Električno napajanje

Postavite uređaj na željeno mjesto.

- Umetnite strujni adapter u utičnicu radija.
- Zatim priključite strujni adapter u strujnu utičnicu.

### Napajanje na baterije

- Uklonite poklopac pretinca za baterije kliznim pokretom prema dolje.
- Umetnite 4 LR6 (AA/UM3) baterije od 1,5 V, pazeći na naznačeni polaritet.
- Vratite poklopac.

## Funkcioniranje

- Okrenite gumb za napajanje/glasnoću udesno da biste uključili radio. Kada uključite radio, čut ćete lagani „klik“.
- Za isključivanje radija, okrenite gumb za napajanje/glasnoću ulijevo dok ne čujete lagani „klik“.
- Podesite glasnoću pomoću tipke za napajanje/glasnoću.

## DAB radio način rada



- Kako biste poboljšali radio prijem, izvucite teleskopsku antenu. Podesite njezin položaj, duljinu i kut za postizanje najbolje kvalitete prijema.
- Prebacite izbornik načina rada na DAB+ i DAB način rada pojaviti će se u prozoru zaslona radija.

## Automatsko traženje radijskih postaja

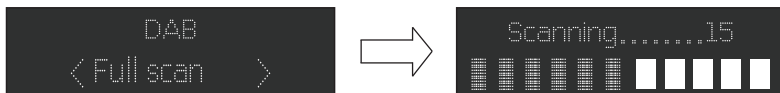
1. Pomoću izbornika načina rada odaberite DAB način rada (ako uređaj već nije u ovom načinu rada). Ako prvi put postavljate uređaj na DAB način rada, uređaj će započeti automatsku pretragu dostupnih radijskih postaja. (Ako ste već koristili DAB način rada, uređaj će automatski odabrati postaju koju ste slušali posljednji put.)
2. Držite gumb  za pokretanje automatskog traženja dostupnih postaja. Tijekom pretraživanja prikazat će se traka napretka koja označava napredak procesa.
3. Nakon završetka automatskog pretraživanja, prve tri DAB postaje automatski će se pohraniti na gumbе P1, P2 i P3. Možete slušati druge postaje okretanjem kotačića za odabir frekvencije.



## Ručno traženje radijskih postaja

1. Pritisnite tipku  uređaja.
2. Pritisnite tipke < ili > za odabir „Manual tune“ (Ručno podešavanje), zatim pritisnite tipku OK za ulazak u servisni izbornik.
3. Pritisnite < ili > za odabir željene postaje. Prikazat će se jačina signala.
4. Pritisnite  za izlaz iz načina Pretraživanja.
5. Ako niste pronašli nijednu postaju, provjerite je li antena potpuno izvučena i testirajte prijem pokretanjem nove automatske pretrage s drugog mjesta.

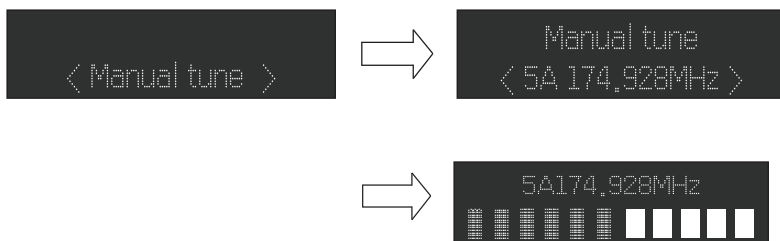

## Snimanje

Kada slušate radio stanicu koja vam se sviđa, samo dugo pritisnite gumb 1, 2 ili 3 da biste je spremili na odgovarajući unaprijed postavljani kanal.

## DRC (Dynamic Range Control) funkcija

DRC (ili kontrola dinamičkog raspona) je tehnologija koja se koristi za jasnije slušanje tihih zvukova u bučnom okruženju.

1. U DAB izborniku pritisnite tipke < ili > za odabir „DRC“. Pritisnite gumb OK za prikaz „\*\*“ u gornjem desnom kutu zaslona.  
„DRC OFF“: DRC funkcija je onemogućena; neće se izvršiti DRC obrada.  
„DRC LOW“: Postavka funkcije DRC je pola izlazne razine.  
„DRC HIGH“: Postavka funkcije DRC odgovara maksimalnoj izlaznoj razini.
2. Pritisnite  za potvrdu ove postavke. Zaslون će se vratiti u normalu.



## Uklanjanje postaja koje su navedene, ali više nisu dostupne

U DAB izborniku pritisnite < ili > za prikaz podizbornika „Prune“ (Eliminacija). Pritisnite gumb OK za odabir opcije „Prune“ (Eliminacija)

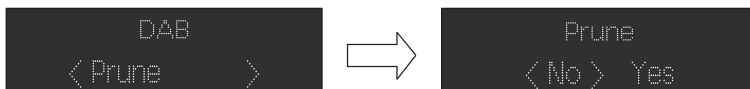

## Sustav (DAB/FM)

U DAB izborniku pritisnite < ili > za prikaz podizbornika „System“ (Sustav). Pritisnite gumb OK za ulazak u podizbornik postavki sustava.

## Vrijeme/datum

1. Pritisnite tipke < ili > za odabir „Set Time/Date“ (Postavi vrijeme/datum), zatim pritisnite tipku OK za potvrdu i znamenka sati će početi treperiti.
2. Pritisnite < ili > za postavljanje sati, zatim pritisnite OK za potvrdu i znamenka minuta će početi treperiti.
3. Pritisnite < ili > za postavljanje minuta, zatim pritisnite OK za potvrdu i broj dana će početi treperiti.
4. Pritisnite < ili > za postavljanje dana, zatim pritisnite OK za potvrdu i broj mjeseca će početi treperiti.
5. Pritisnite < ili > za postavljanje mjeseca, zatim pritisnite OK za potvrdu i znamenka godine će početi treperiti.
6. Pritisnite < ili > za postavljanje godine, zatim pritisnite OK za potvrdu. Vrijeme i datum su sačuvani.

## Osvjetljenje

1. Pritisnite gumb za odabir „Time out/on level“ (Funkcija onemogućena/Funkcija omogućena), zatim pritisnite gumb OK za potvrdu.  
„Time out“ (funkcija onemogućena): 180-120-90-60-45-30-20-10-«on» (funkcija omogućena)

Razina intenziteta osvjetljenja: High-Medium-Low (Visoko-srednje-nisko)

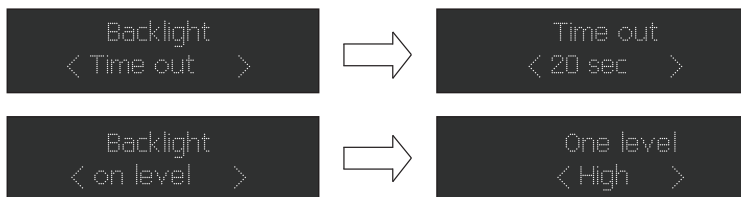

## Jezik

Pritisnite gumb OK za ulazak u odjeljak Jezici. Zadani jezik je engleski; „\*“ će se pojaviti na mjestu prikaza odabranog jezika.

Korisnici mogu birati između „English“, „Deutsch“, „Italiano“, „Français“, „Nederlands“, „Español“ i „Polski“.

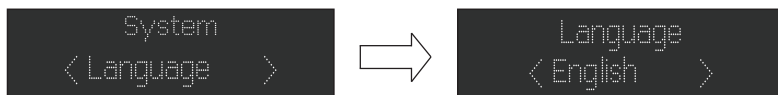

### Vraćanje na tvorničke postavke

U postavkama DAB sustava pritisnite < ili > za ulazak u <Factory Reset> (Vraćanje na tvorničke postavke). Ako želite izvršiti resetiranje, pritisnite < ili > za prikaz „YES“ (Da), zatim pritisnite OK za potvrdu. Vaš će radio biti potpuno resetiran. Sve memorirane postavke i opisi postaja bit će izbrisani. Zaslone će se vratiti u normalu.

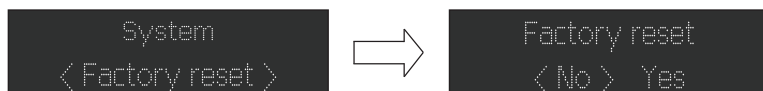

### Prikaz verzije softvera uređaja

U postavkama DAB sustava pritisnite < ili > za odabir <SW verzija> (Verzija softvera), zatim pritisnite OK za provjeru verzije softvera.

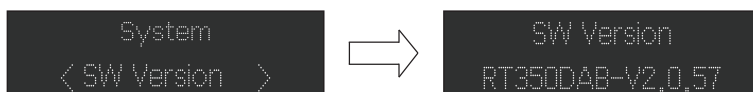

### FM radio

Izvucite teleskopsku antenu do kraja i pažljivo kako biste pronašli njezin optimalan položaj.

### Kontakt za automatsko punjenje:

Pomoću izbornika načina rada na stražnjoj ploči odaberite FM način rada.

1. Držite gumb  pritisnut. Uređaj će skenirati frekvencije i automatski se zaustaviti kada pronađe stanicu s dovoljno jakim signalom.
2. Nakon završetka automatskog pretraživanja, prve tri FM postaje automatski će se pohraniti na gumb P1, P2 i P3. Možete slušati druge postaje okretanjem kotačića za odabir frekvencije.

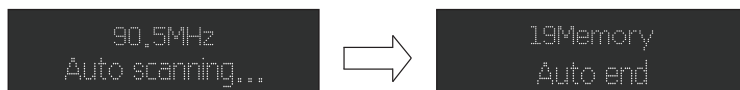

### Izbornik

U FM načinu rada pritisnite  i pristupite izborniku FM postavki. Pritisnite < / > za odabir postavki traženja postaja, zatim pritisnite „Enter“ za odabir postavke osjetljivosti: Samo postaje s jakim signalom: ~19 dB

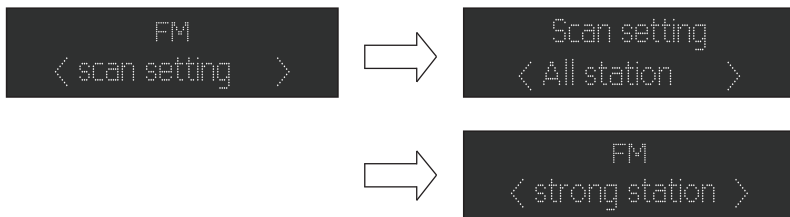

## Upozorenje o baterijama



Opasnost od požara ili eksplozije ako se baterije zamijene neodgovarajućim modelom.

Odlaganje baterija u vatru ili vruću pećnicu ili mehaničko drobljenje ili rezanje baterije može izazvati eksploziju

Ostavljanje baterija u okruženju s ekstremno visokim temperaturama može rezultirati eksplozijom ili ispuštanjem zapaljive tekućine ili plina;

Baterije izložene ekstremno niskom atmosferskom tlaku mogu uzrokovati eksploziju ili curenje zapaljive tekućine ili plina.



Maksimalna temperatura okoline za pravilan rad proizvoda je 40°C.

Prije postavljanja ili korištenja uređaja, molimo pogledajte električne i sigurnosne informacije na vanjskoj strani dna ormarića.

Ovaj proizvod sadrži bateriju ili baterije.

- Ispravno koristite baterije kako biste izbjegli ozljede ili požar uzrokovan curenjem, pregrijavanjem, eksplozijom, erozijom ili drugim oštećenjima.
- Spremite i držite nove i rabljene baterije izvan dohvata djece ili osjetljivih osoba. Ako se pretinci za bateriju(e) više ne zatvaraju ispravno, prestanite koristiti proizvod.
- Ako tekućina iz alkalne baterije dođe u dodir s kožom i/ili očima, odmah ih isperite čistom vodom i obratite se liječniku.
- Ako dođe do curenja tekućine iz alkalne baterije, obrišite tekućinu krpom i zamijenite bateriju novom.
- Nemojte progutati bateriju(e). Ako se baterija proguta, može izazvati ozbiljne unutarnje opekline za samo 2 sata i uzrokovati smrt. Ako se baterije progutaju, odmah kontaktirajte centar za kontrolu otrovanja i potražite liječničku pomoć.
- Koristite AA Ni-MH, alkalne ili litijeve baterije.
- Ne punite ove baterije. Punjenje nepunjivih baterija oslobađa plinove i/ili toplinu koji mogu uzrokovati eksplozije i/ili požare.
- Nemojte koristiti različite vrste baterija ili nove i stare baterije u isto vrijeme.
- Umetnite baterije s ispravnim (+ i -) polaritetom.
- Ne stavljajte iste polove baterija zajedno.
- Odmah uklonite istrošene baterije. Opasnost od eksplozije baterije ako se nepravilno zamijeni ili ako se uređaj ne koristi dulje vrijeme.
- Zamijenite bateriju istim ili ekvivalentnim modelom.
- Baterije (ili blok baterija) ne smiju se izlagati prekomjernoj toplini, poput izravne sunčeve svjetlosti, vatre itd.
- Ne zagrijavajte baterije i ne bacajte ih u vatru ili vodu.

- Nemojte vaditi baterije metalnom pincetom ili koristiti metalne predmete kao što je vrh olovke ili pincete. Izbjegavajte deformiranje, gnječenje i bušenje baterija.
- Nemojte rastavljati baterije.
- Pokrijte krajeve baterija ljepljivom trakom kako biste spriječili eksploziju i izgaranje prilikom odlaganja.
- Obratite pažnju na okoliš kada odlažete baterije
- Nemojte odlagati baterije s običnim kućnim otpadom.
- Prilikom odlaganja baterija, pridržavajte se lokalnih propisa o odlaganju.

<p> <b>UPOZORENJE O BATERIJAMA</b></p> <p><b>ČUVATI IZVAN DOHVATA DJECE</b></p> <p>Nemojte gutati bateriju, opasnost od kemijskih opekline. Ako se proguta, u roku od samo 2 sata, gumbasta baterija može uzrokovati ozbiljne unutarnje opekline koje mogu biti smrtonosne. Ako se sumnja da je baterija progutana ili da je ušla u bilo koji dio tijela, odmah potražite liječnički savjet.</p>	
---	---

## Tehničke karakteristike uređaja

Tip	Tehničke karakteristike	Tip	Tehničke karakteristike Zvučnik
Zvučnik	3 W	Impendancija zvučnika	4Ω
Maksimalna snaga	9 W	RMS snaga	3 W
Potrošnja energije	3.2 W	Ulazna snaga	AC 230 V 50 Hz ili 4 LR6 baterije (AA/UM3) 1,5 V
S/B omjer	60 dB	Bežična frekvencija	88,8 - 108 GHz DAB: 174,928 - 239,200 MHz
Dimenzije	222 x 147 x 63 mm	Neto težina	0,6 kg

## Tehničke karakteristike adaptera

- Naziv proizvođača adaptera ili registrirani zaštitni znak: FD
- Broj modela adaptera: DK15-050-1000-EU
- Ulazni napon i frekvencija: 100 - 240 V~ 50 - 60 Hz, 0,2 A
- Izlazni napon, struja i snaga: 5,0 V---1,0 A, 5,0 W

## Zaštita okoliša



Vaš je proizvod dizajniran i proizveden od visokokvalitetnih materijala i komponenti, koji se mogu reciklirati i ponovno koristiti. Treba obratiti pozornost na ekološke aspekte zbrinjavanja baterija.



Kada se ovaj simbol prekržižene kante za smeće na kotačima nalazi na proizvodu, to znači da je proizvod obuhvaćen europskom direktivom 2002/96/EZ. Raspitajte se o lokalnom sustavu odvojenog prikupljanja električnih i elektroničkih proizvoda. Postupajte u skladu s lokalnim propisima i ne bacajte svoje stare proizvode s kućnim otpadom. Osiguravanjem odlaganja ovog proizvoda, također pomažete u sprječavanju potencijalno negativnih posljedica za okoliš i ljudsko zdravlje.

## Dodatne informacije

- THOMSON je zaštitni znak tvrtke Talisman Brands, Inc. koju pod licencom koristi Bigben Interactive.
- Ovaj proizvod je proizveden i prodan pod odgovornošću tvrtke Bigben Interactive.
- THOMSON i logotip THOMSON zaštitni su znaci koje pod licencom koristi Bigben Interactive – za više informacija: [www.thomson-brand.com](http://www.thomson-brand.com).
- Svi ostali proizvodi, usluge, nazivi tvrtki, zaštitni znakovi, trgovačka imena, nazivi proizvoda i logotipi koji se ovdje spominju vlasništvo su svojih vlasnika.

## Izjava o sukladnosti

- Bigben Interactive izjavljuje da je radijska oprema tipa RT350DAB/RT353DAB u skladu s Direktivom 2014/53/EU. Cijeli tekst EU izjave o sukladnosti dostupan je na sljedećoj internetskoj adresi: [www.bigben.fr/support](http://www.bigben.fr/support)

## Jamstvo

Bigben daje jamstvo za ovaj proizvod u trajanju od 2 godine od datuma kupnje, osim u zemljama Europskog gospodarskog prostora koje nude dulje razdoblje jamstva. Preporučamo da sačuvate svoj račun za eventualna potraživanja. Jamstvo pokriva kvarove zbog neispravnog materijala, elementa koji nedostaje ili greške u proizvodnji. U tom slučaju kontaktirajte našu tehničku podršku. Za bilo kakav problem s neispravnim proizvodom, obratite se prodajnom mjestu s računom. Jamstvo ne pokriva probleme nastale nepravilnom uporabom.

### Tehnička podrška

Za sve tehničke probleme možete se obratiti našoj službi za podršku.

Od ponedjeljka do petka (osim državnih praznika) – od 9 do 18 sati: [support@bigben.fr](mailto:support@bigben.fr) / [www.bigben.fr/support/](http://www.bigben.fr/support/) (Chatbot)

Proizvedeno u Kini

Proizvedeno od strane BIGBEN INTERACTIVE SA

396-466, Rue de la Voyette

CRT2 – FRETIN

CS 90414

59814 LESQUIN Cedex - Francuska

[www.bigben.eu](http://www.bigben.eu)



### **Fabricant : Bigben Interactive FRANCE**

396-466, rue de la Voyette – CRT2

59273 Fretin, France

### **Vertrieben von Bigben Interactive DEUTSCHLAND GmbH**

Walter Gropius Str. 28, 50126 Bergheim, Deutschland

### **Distribuido por Lineas Omenex Metronic S.L.**

Boulevard d'Angleterre 2 / Bte 4

1420 Braine l'Alleud, Belgium

### **Gedistribueerd door Bigben Interactive NEDERLAND b.v.**

's-Gravelandseweg 80, 1217 EW Hilversum, Nederland

### **Distribuido por Lineas Omenex Metronic S.L.**

Pot. Ind. Can Salvatella – Avda. Arraona 54-56

08210 Barberà del Vallès (BCN) - España

### **Distribuito da Metronic Italia s.r.l.**

via Marconi 31, 20071 Vermezzo con Zelo (MI), Italia

**FABRIQUÉ EN CHINE / MADE IN CHINA**

### **HOTLINE**

**FRANCE**, du lundi au vendredi (sauf jours fériés) -

9h00-18h00 : [www.bigben.fr/support](http://www.bigben.fr/support) (Chatbot)

ou [support@bigben.fr](mailto:support@bigben.fr)

**DEUTSCHLAND**, Montag bis Freitag von

09:00 bis 18:00 Uhr (außer an Feiertagen)

Tel.: 02271-9047997

Mail: [support@bigben-interactive.de](mailto:support@bigben-interactive.de)

**BELGIQUE**, [customerservice@bigben-interactive.be](mailto:customerservice@bigben-interactive.be)

**NEDERLAND**, [customerservice@bigben-interactive.nl](mailto:customerservice@bigben-interactive.nl)

**ESPAÑA / PORTUGAL**, [soporte@metronic.com](mailto:soporte@metronic.com)

Tel.: +34 93 713 26 25

**ITALIA**, [tecnico@metronic.com](mailto:tecnico@metronic.com) - Tel. : 02 94 94 36 91

**OTHERS**, from Monday to Friday - 9.00 am - 6.00 pm

[www.bigben.fr/support](http://www.bigben.fr/support) (Chatbot) & [support@bigben.fr](mailto:support@bigben.fr)

[www.bigben.eu](http://www.bigben.eu)